

**DAIKIN**

**INVERTER**

DAIKIN ROOM AIR CONDITIONER

MODELI

FTX20J2V1B

FTX25J2V1B

FTX35J2V1B

FTX20J3V1B

FTX25J3V1B

FTX35J3V1B

## Uputstvo za rukovanje



preuzeto sa



[KlimaUredjaji.com](http://KlimaUredjaji.com)



# SADRŽAJ

## PROČITATI PRE UPOTREBE

---

Mere predostrožnosti .....	2
Nazivi delova .....	5
Priprema uređaja pre upotrebe .....	8

## RUKOVANJE

---

Rad u režimima AUTO (AUTOMATSKI) · DRY (SUŠENJE) · COOL (HLAĐENJE) · HEAT (GREJANJE) · FAN (VENTILATOR) .....	11
Podешavanje smera kretanja vazduha .....	13
Rad u režimu POWERFUL (SNAŽNO) .....	15
Rad u režimu ECONO (EKONOMIČAN).....	16
Korišćenje funkcije TIMER (TAJMER).....	17

## NEGA

---

Nega i čišćenje .....	19
-----------------------	----

## OTKLANJANJE PROBLEMA

---

Otklanjanje problema .....	22
----------------------------	----

# Mere predostrožnosti

- Čuvajte ovo uputstvo na mestu gde rukovalac može lako da ga nađe.
- Pažljivo pročitajte ovo uputstvo pre nego što pokrenete uređaj.
- Iz bezbednosnih razloga, rukovalac mora pažljivo da pročita sledeće mere opreza.
- U ovom priručniku mere predostrožnosti su klasifikovane u kategorije UPOZORENJE i OPREZ. Vodite računa da se pridržavate svih dolenađenih mera predostrožnosti: sve su one važne da bi se osigurala bezbednost.

## UPOZORENJE

Ako se ne pridržavate precizno ovih uputstava, uređaj može da izazove oštećenje imovine, ličnu povredu ili gubitak života.

## OPREZ

Ako se ne pridržavate precizno ovih uputstava, uređaj može da izazove manje ili umereno oštećenje imovine ili ličnu povredu.

 Nikada ne činiti.



 Obavezno uzemljite klimatizacioni uređaj.

 Nikada nemojte dodirivati klimatizacioni uređaj (uključujući daljinski upravljač) mokrim rukama.

 Obavezno se pridržavajte uputstava.

 Nikada nemojte kvasiti klimatizacioni uređaj (uključujući daljinski upravljač).

## UPOZORENJE

- Da biste izbegli požar, eksploziju ili povredu, nemojte rukovati uređajem kad su u njegovoj blizini detektovani štetni gasovi (npr. zapaljivi ili korozivni). 
- Dugotrajno izlaganje tela toku vazduha nije dobro za zdravlje.
- Nemojte stavljati prst, štap ili druge predmete u ulaz ili izlaz vazduha. Ventilator se okreće velikom brzinom i može da izazove povredu.
- Nemojte pokušavati sami da popravite, premestite, prepravite ili drugačije ugradite klimatizacioni uređaj. Nepravilno obavljen posao može da dovede do strujnih udara, požara, itd. Savete i informacije o popravkama i drugačijoj ugradnji zatražite od prodavca Daikin proizvoda.
- Rashladno sredstvo koje se koristi u klimatizacionom uređaju je bezbedno. Iako curenja ne bi trebalo da se javljaju, ako se iz nekog razloga dogodi da rashladno sredstvo iscuri u prostoriju, vodite računa da ne dođe u kontakt sa plamenom, grejalicama na gas ili kerozin, ili sa štednjakom na gas. 
- Ako klimatizacioni uređaj ne hladi (greje) kako treba, moguće je da rashladno sredstvo curi, zato pozovite svog prodavca. Prilikom obavljanja popravki koje prate dolivanje rashladnog sredstva, proverite sadržaj popravki sa našim servisnim osobljem.
- Nemojte pokušavati da sami ugradite klimatizacioni uređaj. Nepravilno obavljen posao može za posledicu da ima curenje vode, strujne udare ili požar. Posavetujte se sa kvalifikovanim prodavcem ili tehničarom u vezi sa ugradnjom.
- Da biste izbegli strujni udar, požar ili povredu, ako otkrijete nešto neuobičajeno, poput mirisa ili požara, zaustavite rad i isključite automatski osigurač. Pozovite svog prodavca i zatražite uputstva.
- U zavisnosti od okruženja, neophodno je da bude ugrađen prekidač curenja struje prema zemlji. Odsustvo prekidača curenja struje prema zemlji može da dovede do strujnog udara ili požara.
- Klimatizacioni uređaj mora da bude uzemljen. Nepotpuno uzemljenje može za posledicu da ima strujne udare. Nemojte povezivati liniju uzemljenja na cev za gas, cev za vodu, gromobran ili telefonsko uzemljenje. 

## OPREZ

- Da biste izbegli svako narušavanje kvaliteta, ovaj uređaj nemojte koristiti za hlađenje preciznih instrumenata, hrane, biljaka, životinja ili umetničkih dela.
- Nikada nemojte izlagati malu decu, biljke ili životinje direktno toku vazduha.
- Nemojte stavljati aparate koji proizvode otvoren plamen na mesta koja su izložena strujanju vazduha iz uređaja, niti ispod unutrašnje jedinice. To može da izazove nepotpuno sagorevanje ili deformaciju uređaja usled toplote.
- Nemojte blokirati otvore za ulazak ili izlazak vazduha. Smanjeni protok vazduha može da izazove nezadovoljavajući učinak ili problem.
- Nemojte stajati ili sedati na spoljni uređaj. Nemojte stavljati nikakve predmete na uređaj da biste izbegli povredu, nemojte uklanjati štitnik ventilatora.
- Nemojte stavljati ispod unutrašnjeg ili spoljnog uređaja ništa što se mora držati dalje od vlage. U određenim uslovima, vlaga u vazduhu može da se kondenzuje i da počne da kaplje.
- Posle dužeg korišćenja, proverite da li na postolju i delovima za montažu uređaja ima oštećenja.
- Nemojte dodirivati otvor za ulazak vazduha ili aluminijumska rebra spoljnog uređaja. To može da izazove povredu.
- Uređaj nije predviđen za upotrebu od strane male dece ili nemoćnih osoba bez nadzora.
- Potrebno je da mala deca budu pod nadzorom da se ne bi igrala aparatom.



- Ako se zajedno sa klimatizacionim uređajem koristi oprema poput gorionika, obezbedite adekvatno provetranje prostorije kako biste izbegli nedostatak kiseonika.
- Pre čišćenja povedite računa da zaustavite rad, isključite prekidač ili izvučete kabl za napajanje.
- Nemojte povezivati klimatizacioni uređaj u dovod napajanja koji se razlikuje od naznačenog. To može da prouzrokuje kvar ili požar.
- Postavite odvodno crevo tako da obezbedite odvođenje vode bez zastoja. Nepotpuno odvođenje vode može da izazove kvašenje zgrade, nameštaja, itd.
- Nemojte stavljati predmete u blizini spoljnog uređaja i ne dozvolite da se lišće i drugi otpad nakupe oko uređaja.  
Lišće je toplo ležište za male životinje koje mogu da uđu u uređaj. Kada se nađu u uređaju, te životinje mogu da izazovu kvarove, dim ili požar usled kontakta sa električnim delovima.



- Nemojte rukovati klimatizacionim uređajem mokrim rukama.



- Nemojte prati unutrašnju jedinicu prevelikom količinom vode, već koristite samo blago navlaženu krpu.
- Nemojte stavljati stvari kao što su vaze sa vodom ili nešto drugo na uređaj. Voda može da prođe u uređaj i oštetiti električne instalacije, što može da dovede do strujnog udara.



### **Mesto ugradnje.**

- Za ugradnju klimatizacionog uređaja u sledeće tipove okruženja, posavetujte se sa prodavcem.
  - Mesta na kojima je u okruženju sadržano ulje ili gde može da se javi para ili čađ.
  - Slana okruženja kao što su priobalna područja.
  - Mesta na kojima se javlja sulfatni gas kao što su vreli izvori.
  - Mesta na kojima sneg može da blokira spoljni uređaj.

Odvod iz spoljnog uređaja mora da se odvodi na mesto sa dobrom drenažom.

### **Imajte u vidu ometanje suseda bukom.**

- Izaberite mesto za ugradnju kao što je opisano u nastavku.
  - Mesto koje je dovoljno čvrsto da nosi težinu uređaja i koje ne pojačava buku ili vibracije usled rada uređaja.
  - Mesto na kojem vazduh koji izlazi iz spoljnog uređaja ili buka od rada neće smetati susedima.

### **Elektro radovi.**

- Za napajanje obavezno koristite zasebno električno kolo namenski odvojeno za klimatizacioni uređaj.

### **Premeštanje sistema.**

- Premeštanje klimatizacionog uređaja zahteva posedovanje specijalizovanih znanja i veština. Ako je zbog preseljenja ili preuređenja potrebno premeštanje uređaja, posavetujte se sa prodavcem.

# Nazivi delova

## ■ Unutrašnji uređaj

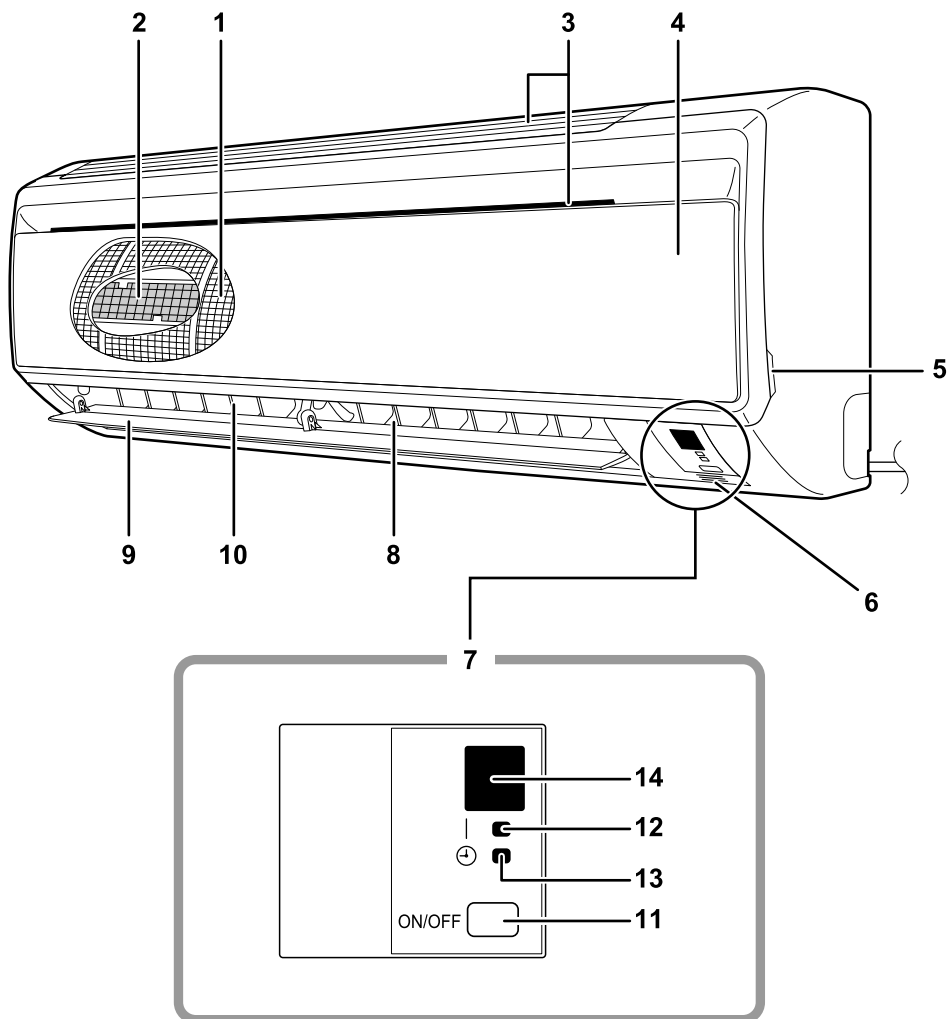

## ■ Spoljni uređaj

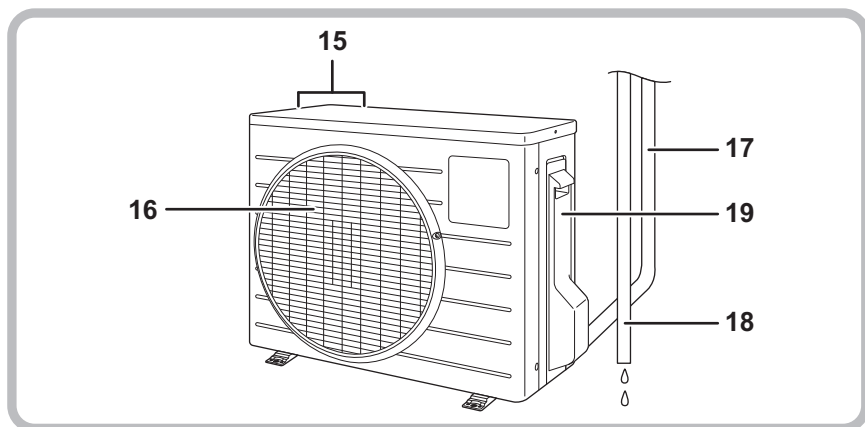

### ■ Unutrašnji uređaj

1. Filter za vazduh
2. Fotokatalitički filter za prečišćavanje vazduha od titanijumskog apatita:
  - Ovi filteri se pričvršćuju na unutrašnju stranu filtera za vazduh.
3. Ulaz za vazduh
4. Prednji panel
5. Jezičak panela
6. Senzor temperature u prostoriji:
  - Senzoriše temperaturu oko uređaja.
7. Displej
8. Izlaz za vazduh
9. Horizontalna lopatica (krilce): (strana 13.)
10. Vertikalne lopatice (žaluzine):
  - Žaluzine se nalaze u izlazu za vazduh. (strana 13.)
11. Prekidač za UKLJUČENJE/ISKLUČENJE unutrašnje jedinice: (strana 11.)
  - Pritisnite ovaj prekidač jedanput da biste pokrenuli rad.
  - Pritisnite ga još jednom da biste zaustavili rad.

- Režim rada je prikazan u sledećoj tabeli.

Režim	Postavka temperature	Brzina toka vazduha
AUTO-MATSKI	25°C	AUTO-MATSKI

- Ovaj prekidač možete da koristite kad vam daljinski upravljač nije pri ruci.

### 12. Radna lampica (zelená)

### 13. Lampica TAJMERA (žuta): (strana 17.)

### 14. Prijemnik signala:

- Prima signale iz daljinskog upravljača.
- Kada uređaj primi signal, začuće se kratak zvučni signal.
  - Početak rada.....dva kratka zvučna signala (bip-bip)
  - Promena postavki .....jedan kratak zvučni signal
  - Prekid rada .....dugačak zvučni signal (biiiip)

### ■ Spoljni uređaj

15. Ulaz za vazduh: (zadnja i bočna strana)
16. Izlaz za vazduh
17. Cevi za rashladno sredstvo i kabl za međusobno povezivanje uređaja
18. Odvodno crevo
19. Terminal uzemljenja:
  - Nalazi se unutar ovog poklopca.

Izgled spoljnog uređaja može da se razlikuje kod nekih modela.



# ■ Daljinski upravljač

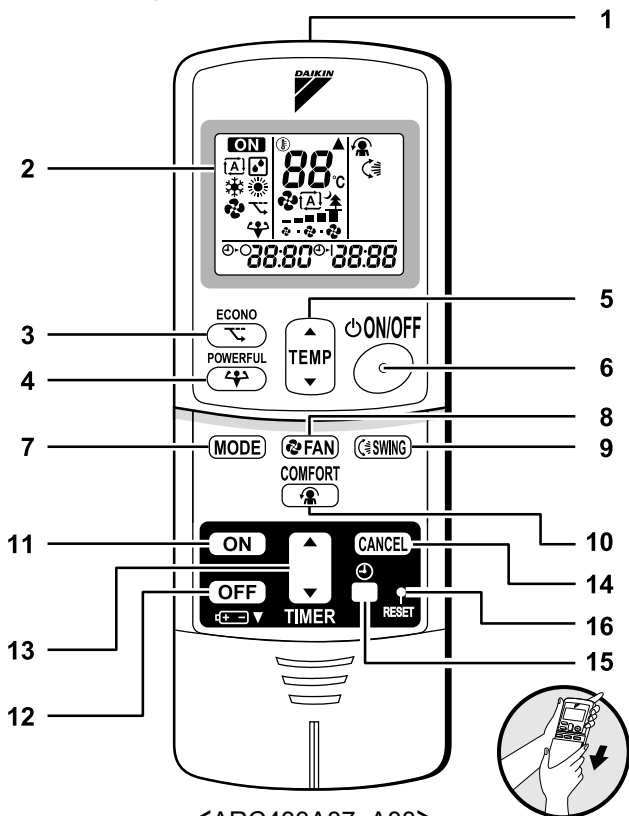

<ARC433A87, A88>

## 1. Predajnik signala:

- Šalje signale u unutrašnji uređaj.

## 2. Displej:

- Prikazuje aktuelne postavke.  
(Radi lakšeg objašnjavanja, na ovoj ilustraciji simboli u svakoj sekciji prikazani su kao da su istovremeno svi UPALJENI.)

## 3. Taster ECONO:

- Korišćenje funkcije ECONO (EKONOMIČNO) (strana 16.)

## 4. Taster POWERFUL:

- Rad u režimu POWERFUL (SNAŽNO) (strana 15.)

## 5. Tasteri za podešavanje TEMPERATURE:

- Menja postavku temperature.

## 6. Taster za UKLJUČIVANJE/ ISKLJUČIVANJE:

- Pritisnite ovaj taster jedanput da biste pokrenuli rad.
- Pritisnite ga još jednom da biste zaustavili rad.

## 7. Taster za izbor MODE (režim rada):

- Bira režim rada.  
(AUTO (AUTOMATSKI) / DRY (SUŠENJE) /

COOL (HLADENJE) / HEAT (GREJANJE) / FAN (VENTILATOR)) (strana 10)

## 8. Taster za podešavanje FAN (Ventilator):

- Bira postavku brzine protoka vazduha.

## 9. Taster SWING (Njihanje):

- Prilagođavanje smera kretanja vazduha. (strana 13.)

## 10. Taster COMFORT AIRFLOW: Korišćenje funkcije COMFORT AIRFLOW (UGODAN TOK VAZDUHA) (strana 14.)

## 11. Taster ON TIMER: (strana 18.)

## 12. Taster OFF TIMER: (strana 17.)

## 13. Taster za TIMER Setting (podešavanje tajmera):

- Služi za promenu postavki vremena.

## 14. Taster TIMER CANCEL (Otkazivanje tajmera):

- Otkazuje postavku tajmera.

## 15. Taster CLOCK: (strana 10.)

## 16. Taster RESET:

- Služi za restartovanje jedinice ukoliko se ova "zaglavi".
- Za pritisnjanje ovog tastera upotrebite neki tanak predmet, poput igle.

# Priprema uređaja pre upotrebe

## ■ Postavljanje baterija

1. Povucite prednji poklopac naniže kako biste ga skinuli.
2. Stavite dve suve baterije AAA.LR03 (alkalne).
3. Vratite prednji poklopac na mesto.

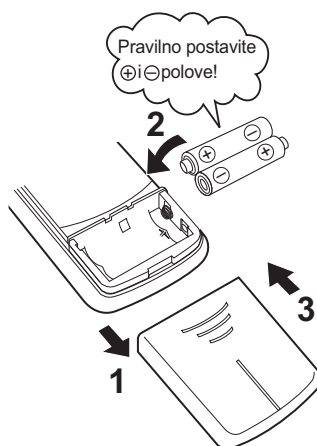

## PAŽNJA

### ■ Napomene u vezi sa baterijama

- Prilikom zamene baterija koristite baterije istog tipa i zamenite obe stare baterije istovremeno.
- Kad se sistem ne koristi duže vreme, izvadite baterije.
- Baterije će trajati otprilike godinu dana. Međutim, ako displej na daljinskom upravljaču počne da bledi i dođe do slabljenja prijema u toku te godine, zamenite obe baterije novim, veličine AAA.LR03 (alkalne).
- Priložene baterije su obezbeđene za početnu upotrebu sistema. Period korišćenja tih baterija može da bude kratak u zavisnosti od datuma proizvodnje klimatizacionog uređaja.

# Priprema uređaja pre upotrebe

## ■ Rukovanje daljinskim upravljačem

- Da biste koristili daljinski upravljač, usmerite predajnik prema unutrašnjem uređaju. Ako nešto blokira signale između uređaja i daljinskog upravljača, na primer zavesa, uređaj neće raditi.
- Nemojte ispuštati daljinski upravljač. Nemojte ga kvasiti.
- Maksimalno rastojanje za komunikaciju iznosi približno 7 m.

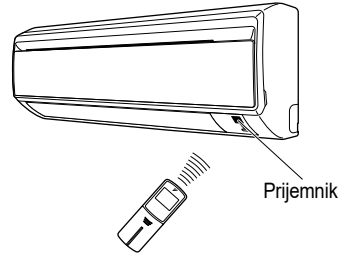

## ■ Ugradnja držača daljinskog upravljača na zid

1. Izaberite mesto odakle će signali dolaziti do uređaja.
2. Pričvrstite držač na zid, stub ili slično mesto pomoću lokalno nabavljenih vijaka.
3. Postavite daljinski upravljač u držač daljinskog upravljača.

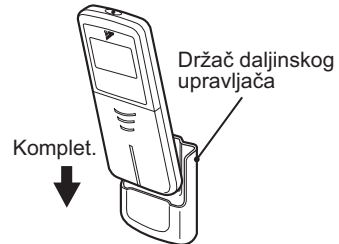

- Radi skidanja, povucite nagore.

## PAŽNJA

### ■ Napomene u vezi sa daljinskim upravljačem

- Nikada nemojte izlagati daljinski upravljač direktnoj sunčevoj svetlosti.
- Prašina na predajniku ili prijemniku signala će smanjiti osetljivost. Obrišite prašinu mekom krpom.
- Komunikacija signala može da bude onemogućena ako se u prostoriji nalazi fluorescentna sijalica sa elektronskim startrom (kao što su sijalice inverterskog tipa). U tom slučaju, posavetujte se sa prodavnicom.
- Ako se desi da signali iz daljinskog upravljača upravljaju nekim drugim aparatom, premestite taj aparat na neko drugo mesto ili se posavetujte sa prodavnicom.

## ■ Podešavanje časovnika

### 1. Pritisnite "taster CLOCK".

0:00 se prikazuje na ekranu.

☉ svetli trepćuće.

### 2. Pritisnite "Taster za TIMER Setting" da biste podesili tačno vreme na časovniku.

Ako pritisnete i zadržite taster "▲" ili "▼" prikazano vreme se brzo povećava, odnosno smanjuje.

### 3. Pritisnite "taster CLOCK".

☉ svetli trepćuće.

## ■ UKLJUČITE automatski osigurač

- Nakon UKLJUČENJA automatskog osigurača krljce se otvara, a zatim ponovo zatvara. (To je normalna procedura.)

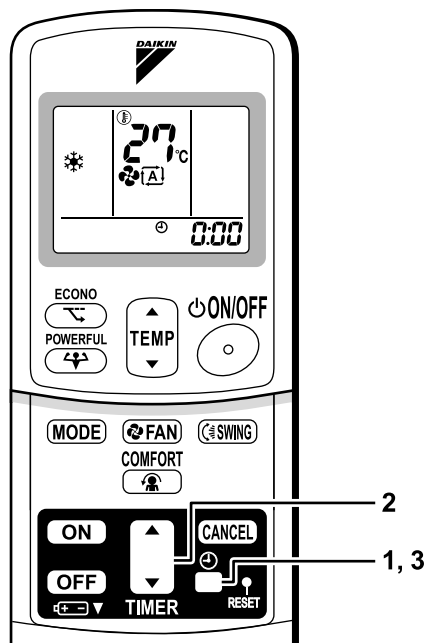

## NAPOMENA

### ■ Saveti za uštedu energije

- Vodite računa da previše ne rashladite (zagrejte) prostoriju. Održavanje postavke temperature na umerenom nivou doprinosi uštedi energije.
- Pokrijte prozore roletnama ili zavesama.
- Blokiranjem sunčeve svetlosti spolja pojačava se efekat hlađenja (grejanja).
- Začepljeni filteri za vazduh izazivaju nedelotvoran rad i rasipanje energije. Čistite ih jednom na otprilike svake dve sedmice.

#### Preporučena postavka temperature

Za hlađenje: 26°C – 28°C  
Za grejanje: 20°C – 24°C

### ■ Imajte u vidu

- Klimatizacioni uređaj uvek troši 15-35 vati električne energije, čak i kad ne radi.
- Ako klimatizacioni uređaj ne planirate da koristite duže vreme, na primer tokom proleća ili jeseni, ISKLJUČITE automatski osigurač.
- Koristite klimatizacioni uređaj u sledećim uslovima.
- Korišćenje izvan opsega vlažnosti ili temperatura datih u tabeli može dovesti do prekida rada sistema od strane bezbednosnog uređaja.

Režim	Uslovi rada	Ako se rad nastavi van ovog opsega
HLADENJE	Spoljna temperatura: 10 do 46°C Unutrašnja temperatura: 18 do 32°C Unutrašnja vlažnost: maks. 80%	• Bezbednosni uređaj može da zaustavi rad. • Na unutrašnjem uređaju može da se javi kondenzacija i kapanje.
GREJANJE	Spoljna temperatura: -15 do 20°C Unutrašnja temperatura: 10 do 30°C	• Bezbednosni uređaj može da zaustavi rad.
SUŠENJE	Spoljna temperatura: 10 do 46°C Unutrašnja temperatura: 18 do 32°C Unutrašnja vlažnost: maks. 80%	• Bezbednosni uređaj može da zaustavi rad. • Na unutrašnjem uređaju može da se javi kondenzacija i kapanje.

# Rad u režimima AUTO (AUTOMATSKI) · DRY (SUŠENJE) · COOL (HLAĐENJE) · HEAT (GREJANJE) · FAN (VENTILATOR)

Klimatizacioni uređaj radi u režimu rada koji vi izaberete. Prilikom sledećeg uključjenja klimatizacioni uređaj će raditi u istom režimu rada.

## ■ Pokretanje uređaja

### 1. Pritisnite "Taster za izbor MODE (REŽIMA RADA)" i izaberite neki režim rada.

- Svakim pritiskom na taster postavka režima rada se pomera na sledeći po sledećem redosledu.

Ⓐ: AUTO (AUTOMATSKI)

☐: DRY (SUŠENJE)

❄: COOL (HLAĐENJE)

☀: HEAT (GREJANJE)

🌀: FAN (VENTILATOR)

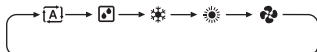

### 2. Pritisnite "taster UKLJ/ISKLJ".

- Lampica RADA se pali.

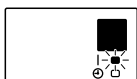

## ■ Zaustavljanje rada

### 3. Ponovo pritisnite "taster UKLJ/ISKLJ".

- Lampica RADA se gasi.

## ■ Promena postavke temperature

### 4. Pritisnite "taster za podešavanje TEMPERATURE".

Režim rada DRY (SUŠENJE) ili FAN (VENTILATOR)	Režim rada AUTO (AUTOMATSKI), COOL (HLAĐENJE) ili HEAT (GREJANJE)
Postavka temperature se ne menja.	Pritisnite "▲" da biste povećali temperaturu, odnosno "▼" da biste smanjili temperaturu.
	Podesite temperaturu koju želite.

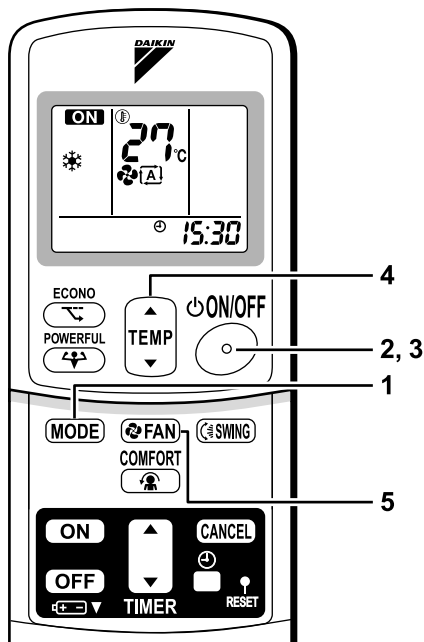

## ■ Promena postavke brzine toka vazduha

### 5. Pritisnite "taster za podešavanje FAN (VENTILATORA)".

Režim rada DRY (SUŠENJE)	Režim rada AUTO (AUTOMATSKI), COOL (HLAĐENJE), HEAT (GREJANJE) ili FAN (VENTILATOR)
Postavka brzine toka vazduha se ne menja.	Na raspolaganju imate pet nivoa brzine strujanja vazduha, od "🌀" do "🌀" plus "🌀" "🌀". 

- Režim tihog rada unutrašnje jedinice  
Kad je brzina kretanja vazduha podešena na "🌀", nivo buke koji dopire iz unutrašnje jedinice biće niži. Koristite ovu postavku kada želite da utišate uređaj.  
Kapacitet unutrašnje jedinice može biti umanjen kad je kretanje vazduha podešeno na malu brzinu.

## NAPOMENA

### ■ Napomene o radu u režimu HEAT (GREJANJE)

- Budući da klimatizacioni uređaj zagreva prostoriju tako što prebacuje toplotu iz spoljnog vazduha unutra, kapacitet grejanja se smanjuje pri nižim temperaturama. Ako efekat grejanja nije dovoljan, preporučuje se korišćenje nekog drugog aparata za grejanje u kombinaciji sa klimatizacionim uređajem.
- Sistem toplotne pumpe zagreva prostoriju cirkulisanjem toplog vazduha po svim delovima prostorije. Nakon pokretanja rada u režimu grejanja potrebno je neko vreme da se prostorija zagreje.
- Prilikom rada u režimu grejanja na spoljnoj jedinici može da se javi inje, a kapacitet zagrevanja može biti umanjen. U tom slučaju, sistem prelazi na režim odmrzavanja da bi se eliminisalo inje.
- Tokom odmrzavanja topao vazduh ne izlazi iz unutrašnjeg uređaja.

### ■ Napomena o režimu rada COOL (HLAĐENJE)

- Ovaj klimatizacioni uređaj hladi prostoriju tako što vreo vazduh izbacuje u okolinu, te će stoga njegove performanse biti lošije ukoliko je spoljna temperatura vazduha visoka.

### ■ Napomena o režimu rada DRY (SUŠENJE)

- Kompjuterski čip je zadužen za izbacivanje vlažnosti iz prostorije, uz što bolje održavanje postojeće temperature. On automatski kontroliše temperaturu i brzinu toka vazduha i zato ručno podešavanje ovih funkcija nije dostupno.

### ■ Napomene o režimu rada AUTO (AUTOMATSKI)

- U režimu AUTO (AUTOMATSKI), sistem bira odgovarajući režim rada (COOL (HLAĐENJE) ili HEAT (GREJANJE)) na osnovu temperature u prostoriji prilikom pokretanja uređaja.
- Sistem automatski iznova bira postavku u redovnim intervalima kako bi održao temperaturu na nivou koji je podesio korisnik.
- Ako vam se ne dopada režim rada AUTO (AUTOMATSKI), ručno promenite vrednost zadate temperature.

### ■ Napomena o podešavanju brzine toka vazduha

- Pri manjim brzinama toka vazduha, efekat hlađenja (grejanja) je takođe slabiji.

# Podešavanje smeru kretanja vazduha

Smer toka vazduha možete da prilagodite da biste povećali svoju udobnost.

## ■ Podešavanje horizontalne lopatice (krilca)

### 1. Pritisnite "taster SWING".

- Simbol "☞" prikazuje se na LCD displeju a krilce počine da se njiše.

### 2. Kad krilce zauzme željeni položaj, pritisnite još jedanput "taster SWING".

- Krilce će prestati da se pokreće.
- Simbol "☞" nestaje sa LCD displeja.

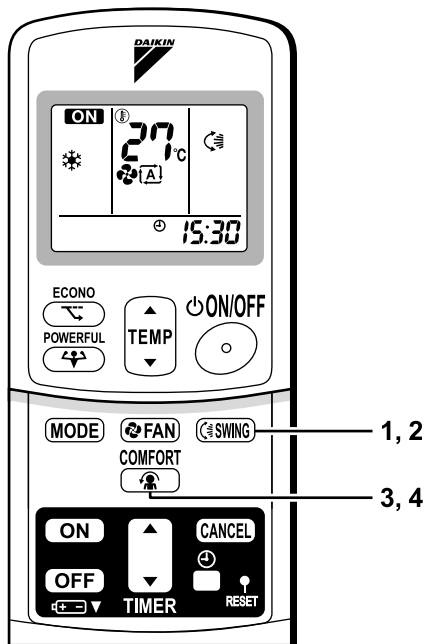

## ■ Podešavanje vertikalnih lopatica (žaluzina)

Zadržite dugme i pomerite žaluzine.

(Dume ćete naći na levoj strani i desnim lopaticama.)

- Ako je jedinica ugrađena u uglu prostorije žaluzine treba postaviti tako da vazduh usmeravaju od zida.

U suprotnom, zid će blokirati strujanje vazduha i smanjiti efikasnost hlađenja (ili grejanja).

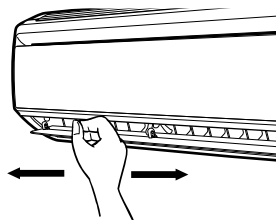

## ■ Pokretanja rada uz funkciju COMFORT AIRFLOW

### 3. Pritisnite "taster COMFORT AIRFLOW".

- Položaj krilca će se menjati, sprečavajući da vazduh struji direktno na ljude koji su prisutni u prostoriji.
- Simbol "👤" prikazuje se na LCD displeju.
- Brzina kretanja vazduha je podešena "AUTO (AUTOMATSKI)".  
(COOL/DRY (HLAĐENJE/SUŠENJE)) Krilce će ići nagore.  
(HEAT (GREJANJE)) Krilce će ići nadole.

## ■ Otkazivanje rada uz funkciju COMFORT AIRFLOW

### 4. Ponovo pritisnite "taster COMFORT AIRFLOW".

- Krilce će se vratiti u memorisani položaj u kojem je bilo pre aktiviranja funkcije COMFORT AIRFLOW (UGODAN TOK VAZDUHA).
- Simbol "👤" nestaje sa LCD displeja.

## Napomene o radu uz funkciju COMFORT AIRFLOW

- Režim POWERFUL (Snažan) i režim COMFORT AIRFLOW (Ugodan tok vazduha) ne mogu da se koriste istovremeno. Prioritet se daje režimu POWERFUL (SNAŽNO).

## Napomene u vezi sa uglom zakretanja krilca i žaluzina

- Kad se pritisne "taster SWING", raspon njihanja krilca zavisiće od izabranog režima rada. (Pogledajte sliku.)

### ■ PAŽNJA

- Za podešavanje ugla zakrenutosti krilca uvek koristite daljinski upravljač. Ako pokušate da rukom na silu pomerite krilce dok se njiše, mehanizam može da se polomi.
- Vodite računa prilikom podešavanja žaluzina. Ventilator u izlazu za vazduh se okreće velikom brzinom.
- Ako klimatizacioni uređaj radi u režimu hlađenja ili sušenja sa krilcem koje je zaustavljeno u položaju nadole, krilce će automatski početi da se pomera nakon približno jedan sat kako bi se sprečila pojava kondenzacije.

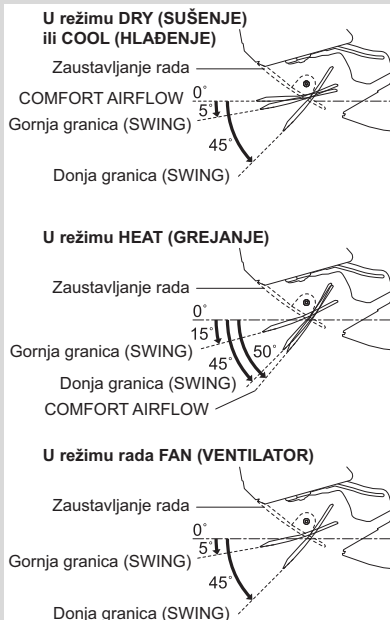



# Rad u režimu POWERFUL (SNAŽNO)

Zahvaljujući režimu POWERFUL (SNAŽNO) brzo se postiže maksimalan efekat hlađenja (grejanja) u bilo kom režimu rada klimatizacionog uređaja. Možete da dobijete maksimalan kapacitet.

## ■ Pokretanje rada u režimu POWERFUL (Snažan)

### 1. Pritisnite "taster POWERFUL".

- Rad u režimu POWERFUL (SNAŽNO) završava se nakon 20 minuta. Zatim sistem automatski ponovo radi sa prethodnim postavkama koje su korišćene pre SNAŽNOG rada.
- Simbol "↕" prikazuje se na LCD displeju.
- Kada se koristi rad u režimu POWERFUL (Snažan), postoje funkcije koje nisu dostupne.

## ■ Otkazivanje rada u režimu POWERFUL (Snažan)

### 2. Ponovo pritisnite "taster POWERFUL".

- Simbol "↕" nestaje sa LCD displeja.

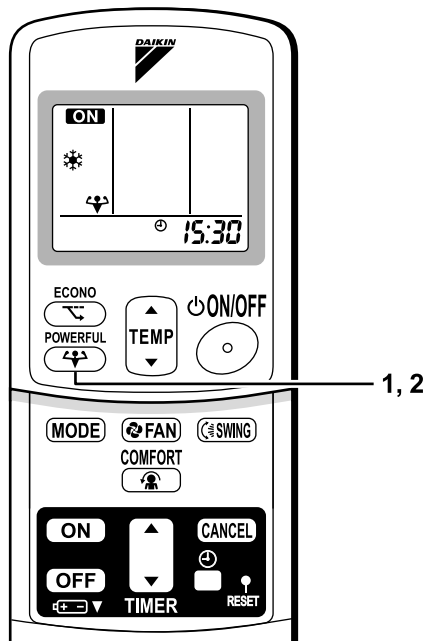

## NAPOMENA

### ■ Napomene o radu u režimu POWERFUL (Snažan)

- Režim POWERFUL (SNAŽNO) ne može da se koristi zajedno sa režimima ECONO (EKONOMIČNO) ili COMFORT AIRFLOW (UGODAN TOK VAZDUHA). Prioritet se daje funkciji čije je dugme poslednje pritisnuto.
- Rad u režimu POWERFUL (SNAŽNO) može da se podesi samo dok uređaj radi. Pritiskom na taster za prekid rada postavke će biti poništene, a simbol "↕" nestaje sa LCD displeja.
- **U režimima rada COOL (HLAĐENJE) i HEAT (GREJANJE)**  
Da bi se efekat hlađenja (grejanja) podigao na maksimum, kapacitet spoljne jedinice mora da se poveća a brzina kretanja vazduha mora da se fiksira na maksimalnu vrednost. Postavke temperature i toka vazduha se ne menjaju.
- **U režimu rada DRY (SUŠENJE)**  
Postavka temperature se smanjuje za 2,5°C a brzina kretanja vazduha se neznatno povećava.
- **U režimu rada FAN (VENTILATOR)**  
Brzina kretanja vazduha fiksira se na maksimalnu vrednost.

# Rad u režimu ECONO (EKONOMIČAN)

ECONO (EKONOMIČNO) je funkcija koja omogućava efikasan rad uz smanjenje maksimalne potrošnje energije.

## ■ Pokretanje rada u režimu ECONO (EKONOMIČAN)

### 1. Pritisnite "taster ECONO".

- Simbol "⏸" prikazuje se na LCD displeju.

## ■ Otkazivanje rada u režimu ECONO (EKONOMIČAN)

### 2. Ponovo pritisnite "taster ECONO".

- Simbol "⏸" nestaje sa LCD displeja.

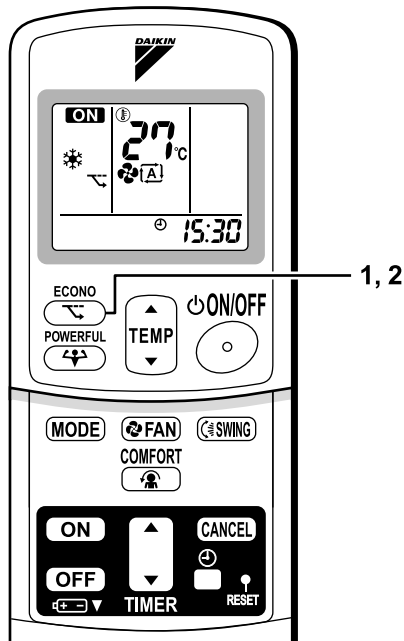

## NAPOMENA

- Rad u režimu ECONO (EKONOMIČNO) može da se podese samo dok uređaj radi. Pritiskom na taster za prekid rada postavke će biti poništene, a simbol "⏸" nestaje sa LCD displeja.
  - Rad u režimu ECONO (Ekonomičan) je funkcija koja omogućava efikasan rad uz ograničavanje potrošnje energije spoljnog uređaja (učestalost rada).
  - Funkcija ECONO (EKONOMIČNO) može da se koristi u režimima AUTO (AUTOMATSKI), COOL (HLAĐENJE), DRY (SUŠENJE) i HEAT (GREJANJE).
  - Funkcija POWERFUL (SNAŽNO) i funkcija ECONO (EKONOMIČNO) ne mogu da se koriste istovremeno.
- Prioritet se daje funkciji čije je dugme poslednje pritisnuto.
- Ako je nivo potrošnje energije već nizak, može se desiti da režim ECONO (EKONOMIČNO) ne umanjí potrošnju energije.

# Korišćenje funkcije TIMER (TAJMER)

Ova funkcija je korisna za automatsko isključivanje ili uključivanje klimatizacionog uređaja noću ili ujutru. Možete takođe da koristite funkcije OFF TIMER (Tajmer za isključivanje) i ON TIMER (Tajmer za uključivanje) u kombinaciji.

## ■ Korišćenje funkcije OFF TIMER

- Proverite da li je časovnik podešen. Ako nije, podesite tačno vreme na časovniku. (strana 9.)

### 1. Pritisnite "taster OFF TIMER".

0:00 se prikazuje na ekranu.

⊕-⊖ svetli trepćuće.

### 2. Pritiskajte "Taster za TIMER Setting" sve dok prikaz vremena na displeju ne dostigne željenu vrednost.

- Svakim pritiskom na bilo koji od ova dva tastera prikazano vreme se smanjuje, odnosno povećava za po 10 minuta. Ako bilo koji od dva tastera pritisnete i zadržite u tom položaju, prikazano vreme menjaće se znatno brže.

### 3. Ponovo pritisnite "taster OFF TIMER".

- Lampica TAJMERA se pali.



## ■ Otkazivanje funkcije OFF TIMER

### 4. Pritisnite "taster CANCEL".

- Lampica TAJMERA se gasi.

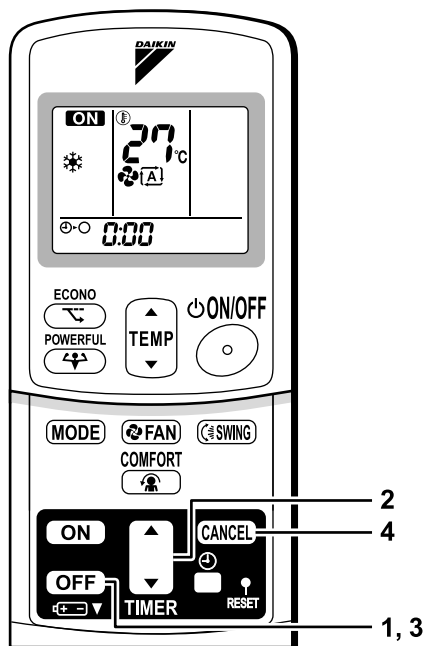

## NAPOMENA

- Kad je TAJMER podešen, tekuće vreme se ne prikazuje.
- Kada podesite ON, OFF TIMER (TAJMER ZA UKLJUČIVANJE, ISKLJUČIVANJE), postavka vremena se čuva u memoriji. (Memorija se poništava kad se zamene baterije u daljinskom upravljaču.)
- Pri korišćenju uređaja uz pomoć funkcije ON/OFF TIMER (TAJMER ZA UKLJUČIVANJE/ ISKLJUČIVANJE), stvarno vreme rada uređaja može se razlikovati od vremena koje je korisnik zadao.

### ■ Režim NIGHT SET (NOĆNA POSTAVKA)

Kada se podesi TAJMER ZA ISKLJUČIVANJE, klimatizacioni uređaj automatski podešava postavku temperature (0,5°C naviše u režimu COOL (Hlađenje), 2,0°C naniže u režimu HEAT (Grejanje)) da bi se sprečilo prekomerno hlađenje (grejanje) kako biste imali prijatan san.

## ■ Korišćenje funkcije ON TIMER

- Proverite da li je časovnik podešen. Ako nije, podesite tačno vreme na časovniku (strana 9.).

### 1. Pritisnite "taster ON TIMER".

6:00 se prikazuje na ekranu.

⊕-| svetli trepćuće.

### 2. Pritiskajte "Taster za TIMER Setting" sve dok prikaz vremena na displeju ne dostigne željenu vrednost.

- Svakim pritiskom na bilo koji od ova dva tastera prikazano vreme se smanjuje, odnosno povećava za po 10 minuta. Ako bilo koji od dva tastera pritisnete i zadržite u tom položaju, prikazano vreme menjaće se znatno brže.

### 3. Ponovo pritisnite "taster ON TIMER".

- Lampica TAJMERA se pali.

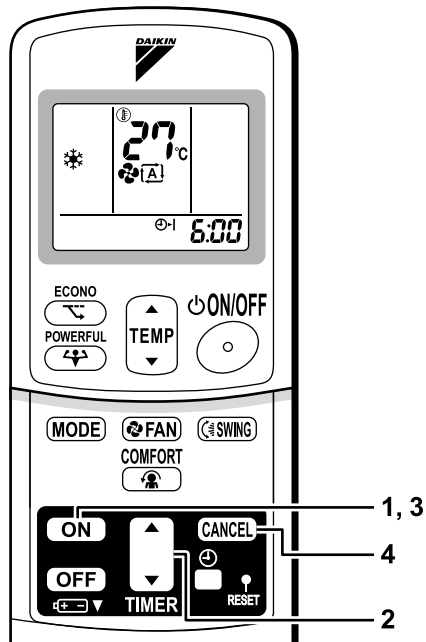

## ■ Otkazivanje rada uz funkciju ON TIMER

### 4. Pritisnite "taster CANCEL".

- Lampica TAJMERA se gasi.

## ■ Kombinovanje funkcija ON TIMER i OFF TIMER

- Primer kombinovanja ova dva tajmera prikazan je u nastavku.



## PAŽNJA

### ■ U sledećim slučajevima, ponovo podesite tajmer.

- Posle ISKLJUČIVANJA automatskog osigurača.
- Posle nestanka struje.
- Posle zamene baterija u daljinskom upravljaču.

# Nega i čišćenje

 **OPREZ** Pre čišćenja obavezno zaustavite rad i ISKLJUČITE automatski osigurač.

## Uređaji

### ■ Unutrašnja jedinica, spoljna jedinica i daljinski upravljač

1. Brišite ih suvom mekom krpom.

### ■ Prednji panel

#### 1. Otvorite prednji panel.

- Uхватite panel kod udubljenja na glavnoj jedinici (po 2 udubljenja na levoj i desnoj strani) i podižite ga sve dok se ne zaustavi.

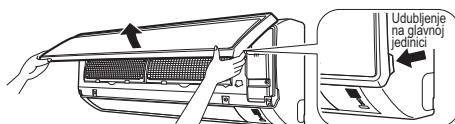

#### 2. Uklonite prednji panel.

- Nastavljajući sa podizanjem panela, gurnite ga udesno i povucite njegov prednji kraj. Na taj način će se odvojiti leva obrtna osovinica. Povucite desnu obrtnu osovinu u levu stranu i povucite je prema napred kako biste je izvadili.

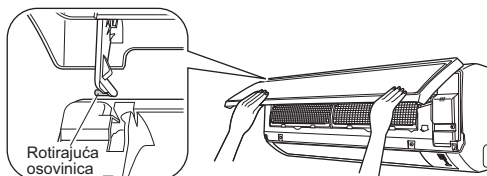

#### 3. Pričvrstite prednji panel.

- Poravnajte levu i desnu obrtnu osovinu prednjeg panela sa žlebovima, a zatim ih gurnite do kraja u žlebove.
- Nežno zatvorite prednji panel. (Gurnite oba kraja i sredinu prednjeg panela.)

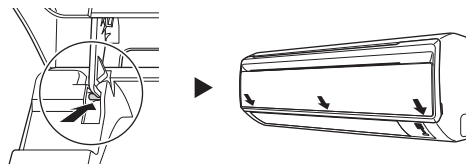

### OPREZ

- Nemojte dodirivati metalne delove unutrašnjeg uređaja. Dodirivanje tih delova može da dovede do povrede.
- Prilikom uklanjanja ili pričvršćivanja prednje table, koristite jaku i stabilnu stolicu i pazite gde stojete.
- Prilikom uklanjanja ili pričvršćivanja prednje table, sigurno poduprite tablu rukom kako biste sprečili da padne.
- Za čišćenje nemojte koristiti vodu topliju od 40°C, benzen, benzin, razređivač ni druga isparljiva ulja, sredstvo za poliranje, abrazivne četke ili druge tvrde predmete.
- Posle čišćenja proverite da li je prednja tabla sigurno učvršćena.

## Filteri

### 1. Otvorite prednji panel. (strana 19.)

- Uхватite panel kod udubljenja na glavnoj jedinici (po 2 udubljenja na levoj i desnoj strani) i podižite ga sve dok se ne zaustavi.

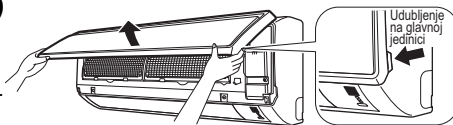

### 2. Izvucite filtere za vazduh.

- Jezičak koji se nalazi po sredini svakog filtera gurnite malo nagore, a zatim ga povucite nadole.

### 3. Skinite fotokatalitički filter za prečišćavanje vazduha od titanijumskog apatita.

- Zadržite udubljene delove okvira i otkačite četiri kandže.

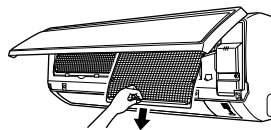

### 4. Očistite ili zamenite svaki filter.

Videti sliku.

- Prilikom otrsavanja preostale vode, nemojte uvrtati filter.

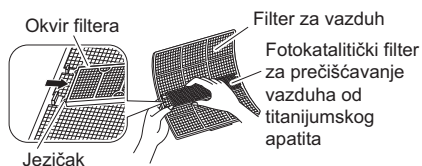

### 5. Vratite filter za vazduh i fotokatalitički filter za prečišćavanje vazduha od titanijumskog apatita u prvobitni položaj i zatvorite gornji panel.

- Ubacite kandže filtera u proreze na prednjoj tabli. Zatvorite polako prednji panel i pritisnite ga na 3 tačke. (Po 1 na obe strane i 1 u sredini.)
- Fotokatalitički filter za prečišćavanje vazduha od titanijumskog apatita ima simetričan oblik u horizontalnom smeru.

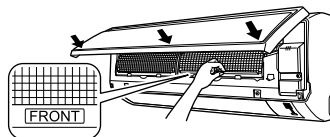

## ■ Filter za vazduh

### 1. Operite filtere vodom ili ih očistite usisivačem.

- Ako se prašina ne skida lako, operite ih neutralnim deterdžentom rastvorenim u mlakoj vodi, zatim ih osušite u senci.
- Preporučuje se čišćenje filtera za vazduh na svake dve sedmice.

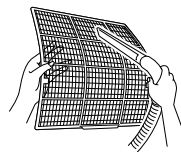

## ■ Fotokatalitički filter za prečišćavanje vazduha od titanijumskog apatita.

Fotokatalitički filter za prečišćavanje vazduha od titanijumskog apatita može da se obnovi pranjem u vodi na svakih 6 meseci. Preporučujemo da se zamene na svake 3 godine.

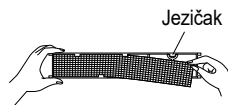

## [Održavanje]

1. **Usisajte prašinu usisivačem i nežno operite vodom.**
2. **Ako je filter izuzetno zaprljan potopite ga na 10 do 15 minuta u rastvor vode i neutralnog sredstva za čišćenje.**
3. **Nemojte skidati filter sa okvira prilikom pranja vodom.**
4. **Posle pranja, otriesite preostalu vodu i osušite u senci.**
5. **Prilikom otriesanja preostale vode, nemojte uvrtnuti filter.**

## [Zamena]

1. **Uklonite jezičke za okviru filtera i zamenite filter novim.**
  - Stare filtere odlažite kao nezapaljivi otpad.

## NAPOMENA

- Rad sa prljavim filterima:  
(1) ne može da dezodoriše vazduh. (2) ne može da pročisti vazduh.  
(3) dovodi do lošeg grejanja ili hlađenja. (4) može da izazove pojavu smrada.
- Za naručivanje fotokatalitičkog filtera za prečišćavanje vazduha od titanijumskog apatita obratite se servisnoj radionici u kojoj ste kupili klimatizacioni uređaj.
- Stare filtere odlažite kao nezapaljivi otpad.

Stavka	Br. dela
Fotokatalitički filter za prečišćavanje vazduha od titanijumskog apatita. (bez okvira) 1 komplet	KAF970A46

## Proveriti

Proverite da podloga, postolje i drugi pribor spoljnog uređaja nisu propali ili korodirali.
Proverite da li nešto blokira ulaze i izlaze za vazduh na unutrašnjem ili spoljnom uređaju.
Proverite da li odvod bez zastoja izlazi iz odvodnog creva tokom rada u režimu HLAĐENJA ili SUŠENJA. <ul style="list-style-type: none"><li>• Ako se ne vidi odvodna voda, moguće je da voda curi iz unutrašnjeg uređaja. Ako je to slučaj, zaustavite rad i posavetujte se sa servisom.</li></ul>

## ■ Pre dugačkog perioda neaktivnosti

1. **Uključite režim "FAN only (samo VENTILATOR)" na nekoliko sati kada je dan lep da biste osušili unutrašnjost.**
  - Pritisnite "Taster za izbor MODE (REŽIMA RADA)" i izaberite neki režim rada "FAN (VENTILATOR)".
  - Pritisnite "taster UKLJ/ISKLJ" da biste pokrenuli rad uređaja.
2. **Kada se rad prekine, isključite prekidač za klimatizacioni uređaj u prostoriji.**
3. **Očistite filtere za vazduh i ponovo ih postavite.**
4. **Izvadite baterija iz daljinskog upravljača.**

# Otklanjanje problema

## Ovi slučajevi nisu problemi.

Sledeće pojave ne ukazuju na kvar klimatizacionog uređaja, već imaju neke druge uzroke. Možete jednostavno da nastavite da koristite uređaj.

Slučaj	Objašnjenje
<b>Rad ne počinje brzo.</b> <ul style="list-style-type: none"><li>Kad je taster UKLJ/ISKLJ pritisnut ubrzo nakon što je rad zaustavljen.</li><li>Kad je režim rada ponovo izabran.</li></ul>	<ul style="list-style-type: none"><li>Svrha toga je zaštita klimatizacionog uređaja. Potrebno je da sačekate oko 3 minuta.</li></ul>
<b>Vreo vazduh ne ističe ubrzo nakon pokretanja rada u režimu grejanja.</b>	<ul style="list-style-type: none"><li>Klimatizacioni uređaj se zagreva. Potrebno je da sačekate 1 do 4 minuta. (Sistem je projektovan tako da počne da ispušta vazduh tek kada bude dostignuta određena temperatura.)</li></ul>
<b>Rad u režimu grejanja naglo se prekida i čuje se zvuk tečenja.</b>	<ul style="list-style-type: none"><li>Sistem vrši otapanjeinja sa spoljne jedinice. Potrebno je da sačekate otprilike 3 do 8 minuta.</li></ul>
<b>Iz spoljne jedinice izlazi voda ili para.</b>	<ul style="list-style-type: none"><li>■ U režimu HEAT (GREJANJE)<ul style="list-style-type: none"><li>Inje na spoljnom uređaju se topi i pretvara u vodu ili paru dok klimatizacioni uređaj obavlja odmrzavanje.</li></ul></li><li>■ U režimu COOL (HLADENJE) ili DRY (SUŠENJE)<ul style="list-style-type: none"><li>Vlaga iz vazduha se kondenzuje na hladnim površinama cevi spoljne jedinice i pretvara u vodu koja kaplje.</li></ul></li></ul>
<b>Iz unutrašnje jedinice izlazi magla.</b>	<ul style="list-style-type: none"><li>■ To se dešava kad se hladnim strujanjem vazduh u prostoriji hladi i pretvara u maglu tokom rada u režimu hlađenja.</li></ul>
<b>Iz unutrašnjeg uređaja se oseća loš miris.</b>	<ul style="list-style-type: none"><li>■ To se dešava kad uređaj apsorbuje mirise iz prostorije, nameštaja ili cigareta i zatim ih izbacuje sa strujom vazduha. (Ako se to dogodi, preporučujemo vam da tehničar opere unutrašnjost uređaja. Konsultujte radnju sa servisom u kojoj ste kupili klimatizacioni uređaj.)</li></ul>
<b>Spoljni ventilator se okreće dok klimatizacioni uređaj ne radi.</b>	<ul style="list-style-type: none"><li>■ Nakon što je rad zaustavljen:<ul style="list-style-type: none"><li>Spoljni ventilator nastavlja da se okreće još 60 sekundi radi zaštite sistema.</li></ul></li><li>■ Dok klimatizacioni uređaj ne radi:<ul style="list-style-type: none"><li>Kad je spoljna temperatura vrlo visoka, spoljni ventilator počinje da se okreće radi zaštite sistema.</li></ul></li></ul>
<b>Rad uređaja je naglo prekinut. (Lampica RADA je upaljena.)</b>	<ul style="list-style-type: none"><li>■ Radi zaštite sistema, klimatizacioni uređaj može da prestane s radom ako iznenada dođe do velikog kolebanja napona. Automatski nastavlja s radom za približno 3 minuta.</li></ul>
<b>Signali iz daljinskog upravljača se ne prikazuju. Osetljivost daljinskog upravljača je slaba. Displej ima slab kontrast ili je zatamnjen. Displej nije moguće kontrolisati.</b>	<ul style="list-style-type: none"><li>Baterije su izmaku i daljinski upravljač loše radi. Zamenite sve baterije novim, alkalnim baterijama tipa AAA. Detaljnije uputstvo potražite u odeljku ovog priručnika pod naslovom "Postavljanje baterija". (strana 8.)</li><li>* Ako postoji taster za resetovanje, pritisnite ga nakon zamene baterija.</li></ul>



**Proverite ponovo.**

Poverite još jednom pre nego što pozovete servisera.

<b>Slučaj</b>	<b>Proveriti</b>
<b>Klimatizacioni uređaj ne radi. (Lampica RADA je ugašena.)</b>	<ul style="list-style-type: none"> <li>• Da li je došlo do ISKAKANJA automatskog ili pregorevanja topljivog osigurača?</li> <li>• Da nije došlo do nestanka struje?</li> <li>• Da li su baterije postavljene u daljinskom upravljaču?</li> <li>• Da li je tajmer odgovarajuće podešen?</li> </ul>
<b>Efekat hlađenja (grejanja) je slab.</b>	<ul style="list-style-type: none"> <li>• Jesu li filteri za vazduh čisti?</li> <li>• Da li nešto blokira ulaz za vazduh na unutrašnjem ili spoljnom uređaju?</li> <li>• Da li postavka temperature odgovarajuća?</li> <li>• Jesu li prozori i vrata zatvoreni?</li> <li>• Da li su pravilno podešeni brzina i smer kretanja vazduha?</li> </ul>
<b>Rad uređaja se naglo prekida. (Lampica RADA treperi.)</b>	<ul style="list-style-type: none"> <li>• Jesu li filteri za vazduh čisti?</li> <li>• Da li nešto blokira ulaz za vazduh na unutrašnjem ili spoljnom uređaju?</li> </ul> <p>Očistite filtere za vazduh ili uklonite sve prepreke i ISKLJUČITE automatski osigurač. Zatim ga ponovo UKLJUČITE i pokušajte da pokrenete klimatizacioni uređaj pomoću daljinskog upravljača. Ako lampica i dalje treperi, pozovite radnu sa servisom u kojoj ste kupili klimatizacioni uređaj.</p>
<b>Uređaj se ponaša neuobičajeno tokom rada.</b>	<ul style="list-style-type: none"> <li>• Klimatizacioni uređaj može da prestane da radi usled dejstva groma ili radio talasa. ISKLJUČITE automatski osigurač, zatim ga ponovo UKLJUČITE i pokušajte da pokrenete klimatizacioni uređaj pomoću daljinskog upravljača.</li> </ul>

## Odmah pozovite servis.

## UPOZORENJE

- Kad se javi neka abnormalnost (kao što je miris paljevine), zaustavite rad i ISKLJUČITE automatski osigurač. Ako uređaj nastavi da radi u abnormalnom stanju, može da dođe do problema, strujnih udara ili požara. Konsultujte radnju sa servisom u kojoj ste kupili klimatizacioni uređaj.
- Nemojte pokušavati da sami popravite ili prepravite klimatizacioni uređaj. Nepravilno obavljen posao može za posledicu da ima strujne udare ili požar. Konsultujte radnju sa servisom u kojoj ste kupili klimatizacioni uređaj.

Ako se javi jedan od sledećih simptoma, odmah pozovite servis.

- **Kabl za napajanje je neuobičajeno vruć ili oštećen.**
- **Tokom rada se čuje neuobičajeni zvuk.**
- **Sigurnosni prekidač, osigurač ili prekidač curenja struje prema zemlji često prekida rad.**
- **Prekidač ili taster često ne funkcionišu ispravno.**
- **Oseća se miris paljevine.**
- **Voda curi iz unutrašnje jedinice.**

ISKLJUČITE automatski osigurač i pozovite servis.

- **Posle nestanka struje**  
Klimatizacioni uređaj automatski nastavlja rad za oko 3 minuta. Potrebno je da malo sačekate.

- **Udar groma**  
Ako postoji mogućnost da u blizini udari grom, zaustavite rad i ISKLJUČITE automatski osigurač radi zaštite sistema.

## Zahtevi u pogledu odlaganja na otpad



Vaš proizvod i baterije priložene uz daljinski upravljač označeni su ovim simbolom. Ovaj simbol znači da se električni i elektronski proizvodi i baterije ne smeju mešati sa nesortiranim otpadom iz domaćinstva.

Kod baterija, ispod ovog simbola može da bude odštampan hemijski simbol. Ovaj hemijski simbol znači da baterija sadrži teške metale iznad određene koncentracije. Mogući hemijski simboli su:

- Pb: olovo (>0,004%)

Nemojte pokušavati sami da rastavite sistem; rastavljanje proizvoda, preradu rashladnog sredstva, ulja i drugih delova mora da obavi kvalifikovani instalater u skladu sa odgovarajućim lokalnim i nacionalnim propisima. Uređaji i otpadne baterije se moraju preraditi u specijalizovanoj fabrici za ponovnu upotrebu, reciklažu i obnovu.

Obezbeđivanje pravilnog odlaganja na otpad doprinosite sprečavanju potencijalnih negativnih posledica po životnu sredinu i ljudsko zdravlje.

Za više informacija obratite se instalateru ili lokalnim vlastima.

## Preporučujemo periodično održavanje.

U određenim uslovima rada, unutrašnjost klimatizacionog uređaja može da se zaprlja posle nekoliko sezona upotrebe, što može da dovede do lošeg učinka. Preporučuje se da pored redovnog korisničkog čišćenja, uređaj periodično održava stručnjak. Za stručno održavanje obratite se radnju sa servisom u kojoj ste kupili klimatizacioni uređaj.

Troškove održavanja mora da snosi korisnik.

## Važne informacije o rashladnom sredstvu koje se koristi.

Ovaj proizvod sadrži fluorinisane gasove zelene bašte obuhvaćene Protokolom iz Kjota.

Tip rashladnog sredstva: **R410A**

GWP<sup>(1)</sup> vrednost: **1975**

<sup>(1)</sup> GWP = potencijal globalnog zagrevanja

U zavisnosti od evropskih ili lokalnih zakona, mogu da budu potrebne periodične kontrole curenja rashladnog sredstva. Obratite se lokalnom prodavcu za više informacija.

## Dijagnoza kvara.

### DIJAGNOZA KVARA DALJINSKIM UPRAVLJAČEM

Kod modela iz serije ARC433, odgovarajući kodovi prikazuju se na sekcijama za prikaz temperature na glavnoj jedinici.

1. Ako taster **TIMER CANCEL** držite pritisnut 5 sekundi, simbol "00" počinje da trepće u delu za prikaz temperature.

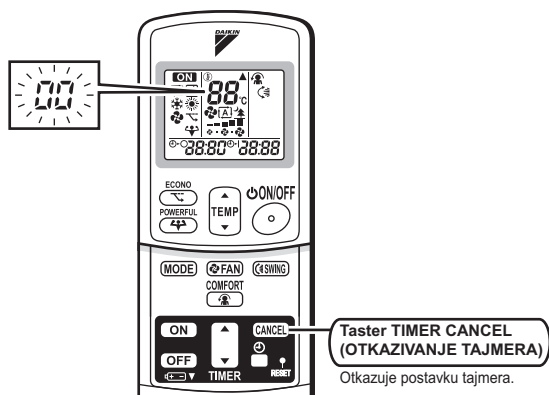

## 2. Pritisnite taster **TIMER CANCEL** nekoliko puta dok se ne začuje neprekidan zvučni signal.

- Oznaka šifre se menja kao što je prikazano u nastavku a dugačak zvučni signal obaveštava o tome.

	ŠIFRA	ZNAČENJE
SISTEM	00	NORMALAN
	UA	GREŠKA U KOMBINOVANJU UNUTRAŠNJEG I SPOLJNOG UREĐAJA
	U0	NEDOSTATAK RASHLADNOG SREDSTVA
	U2	PAD NAPONA ILI PREKOMERNI NAPON GLAVNOG KOLA
	U4	GREŠKA U PRENOSU (IZMEĐU UNUTRAŠNJEG I SPOLJNOG UREĐAJA)
UNUTRAŠNJA JEDINICA	A1	NEISPRAVNOST UNUTRAŠNJEG PCB
	A5	KONTROLA VISOKOG PRITISKA ILI ZAŠTITA OD ZAMRZAVANJA
	A6	KVAR MOTORA VENTILATORA
	C4	NEISPRAVAN SENZOR TEMPERATURE U IZMENJIVAČU TOPLOTE
	C9	NEISPRAVAN SENZOR TEMPERATURE VAZDUHA KOJI SE UVLAČI
SPOLJNI UREĐAJ	EA	GREŠKA U PREBACIVANJU IZMEĐU HLAĐENJA I GREJANJA
	E1	GREŠKA U ŠTAMPANOJ PLOČI
	E5	ULJE POKRENUTO
	E6	POGREŠNO POKRETANJE KOMPRESORA
	E7	KVAR DC MOTORA VENTILATORA
	F3	KONTROLA CEVI ZA ISPUŠTANJE VISOKE TEMPERATURE
	F6	KONTROLA VISOKOG PRITISKA (U HLAĐENJU)
	H0	NEISPRAVAN SENZOR
	H6	ZASTOJ U RADU USLED NEISPRAVNOG SENZORA ZA DETEKCIJU POLOŽAJA
	H8	KVAR NA CT-u
	H9	NEISPRAVAN SENZOR TEMPERATURE VAZDUHA KOJI SE UVLAČI
	J3	NEISPRAVAN SENZOR TEMPERATURE ODVODNE CEVI
	J6	NEISPRAVAN SENZOR TEMPERATURE U IZMENJIVAČU TOPLOTE
	L3	GREŠKA U ZAGREVANJU ELEKTRIČNIH DELOVA
	L4	VISOKA TEMPERATURA NA ODVODU TOPLOTE KOLA INVERTERA
	L5	PREKOMERNA STRUJA NA IZLAZU
	P4	NEISPRAVAN SENZOR TEMPERATURE ODVODA TOPLOTE NA KOLU INVERTERA

## NAPOMENA

1. Kratak zvučni signal i dva uzastopna zvučna signala ukazuju na neodgovarajuće kodne oznake.
2. Da biste otkazali prikaz kodnih oznaka, taster **TIMER CANCEL** držite pritisnut 5 sekundi. Prikaz šifre se takođe sam otkazuje ako se dugme ne pritisne tokom 1 minuta.

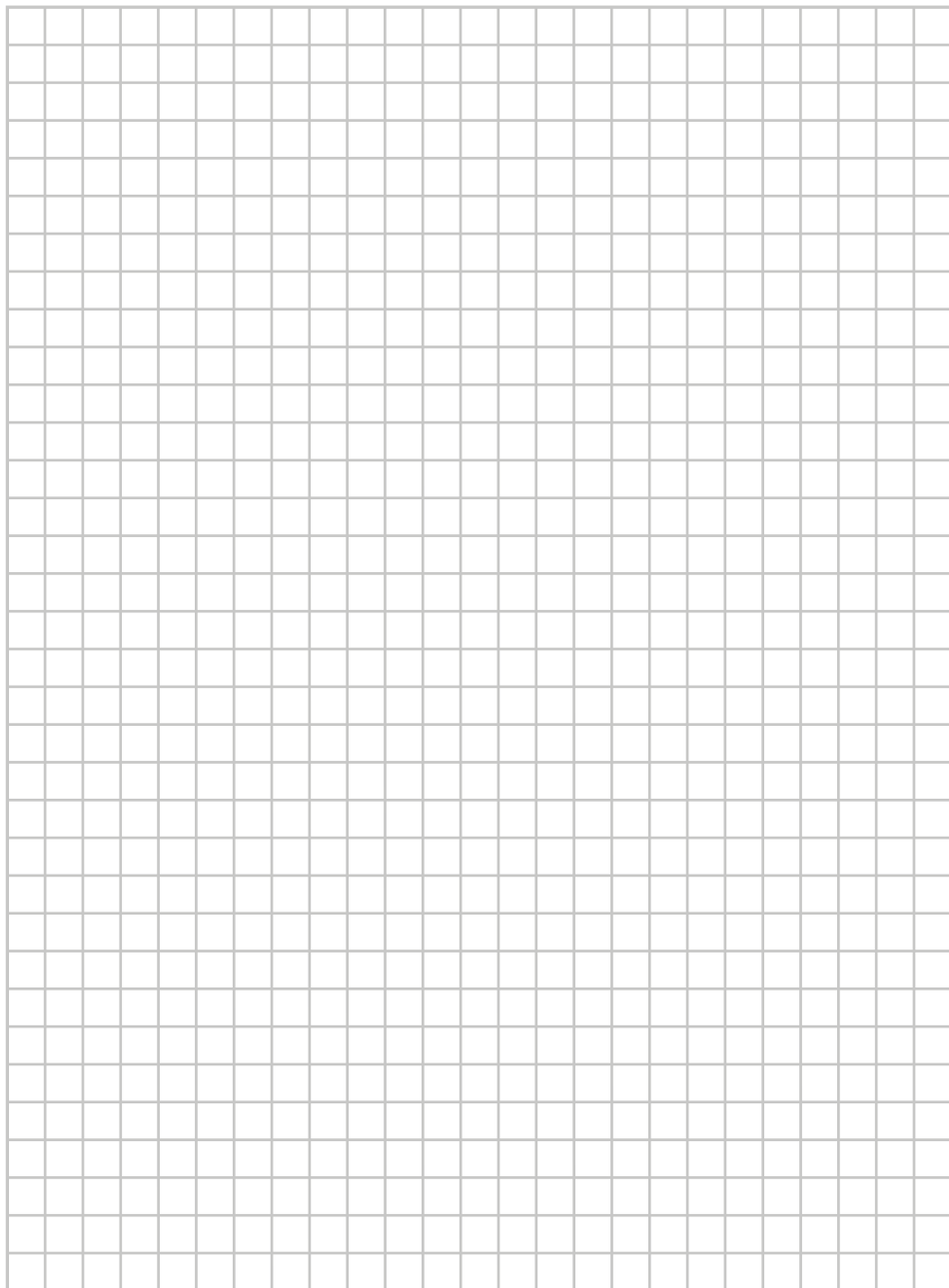

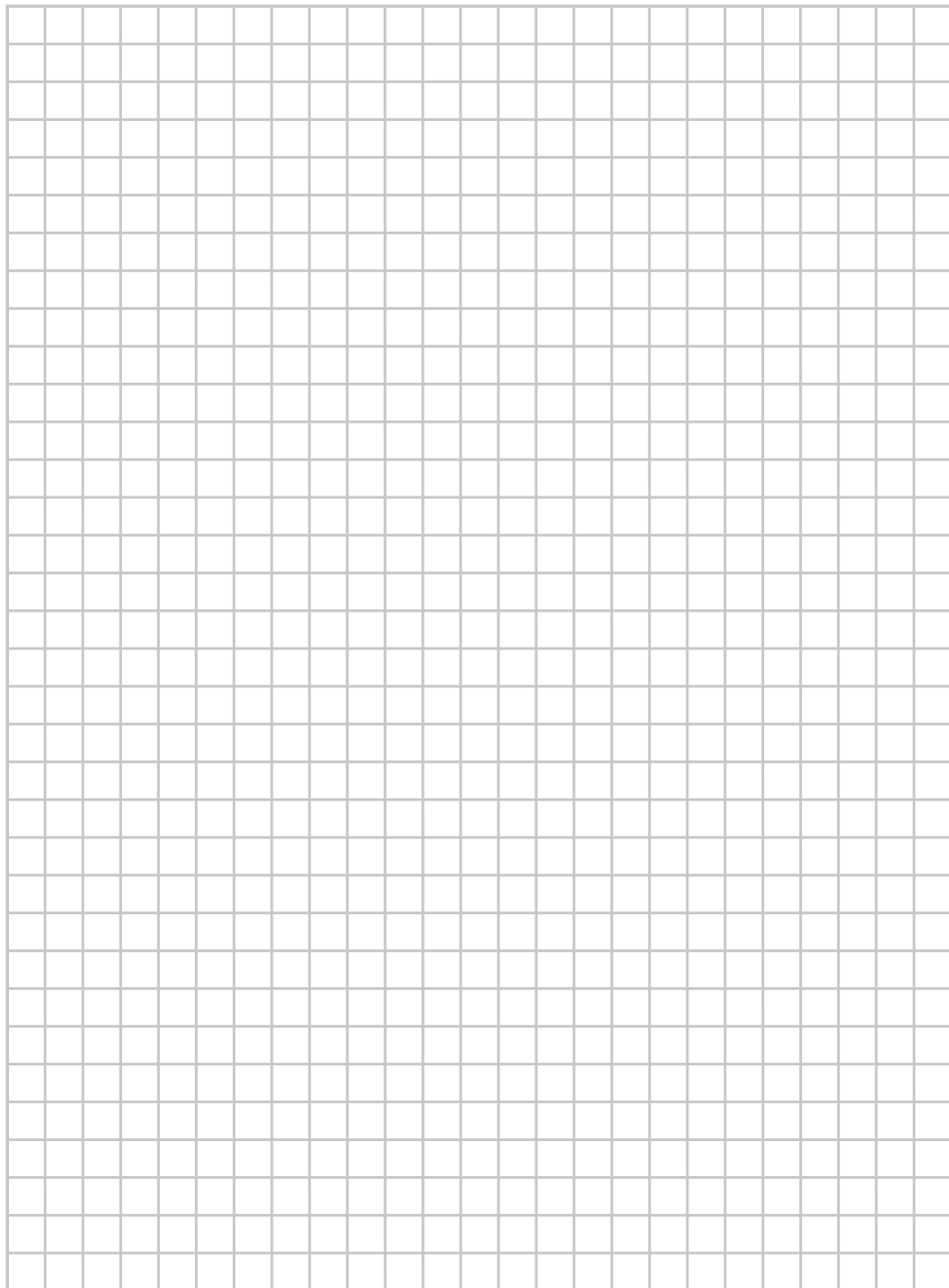



**DAIKIN INDUSTRIES CZECH REPUBLIC s.r.o.**

U Nové Hospody 1/1155, 301 00 Plzeň Skvrňany, Czech Republic

**DAIKIN EUROPE N.V.**

Zandvoordestraat 300, B-8400 Oostende, Belgium

**EAC**

preuzeto sa  **KlimaUredjaji.com**

3P291652-1D 2015.06

Copyright 2014 Daikin