

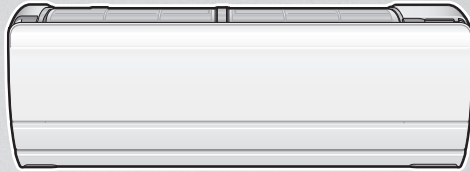

DAIKIN SOBNI KLIMA-UREĐAJ

UPUTSTVO ZA UPOTREBU

INVERTER



MODELI

FTXZ25NV1B
FTXZ35NV1B
FTXZ50NV1B

SADRŽAJ

Pre uključivanja

Mere bezbednosti	3
Nazivi i funkcije delova.....	5
Pripreme pre puštanja u rad	9
◆ Nameštanje baterija ◆ Podešavanje sata	
◆ Podešavanje pozicije na kojoj je postavljena unutrašnja jedinica	

Osnovne operacije

Podešavanje režima rada	11
◆ AUTO ◆ HLAĐENJE ◆ "SARARA" ODVLAŽIVANJE ◆ SUVO HLAĐENJE	
◆ GREJANJE ◆ "URURU" OVLAŽIVANJE ◆ VLAŽNO GREJANJE ◆ SAMO VENTILATOR	
Za podešavanje protoka vazduha.....	13
◆ Za podešavanje jačine protoka vazduha ◆ Za podešavanje smera protoka vazduha	

Korisne funkcije

Za mudro korišćenje uz pomoć senzora	16
◆ INTELIGENTNO OKO za 3 područja ◆ AUTOMATSKO ISKLJUČIVANJE	
Korišćenje tajmera	17
◆ UKLJUČIVANJE/ISKLJUČIVANJE TAJMERA	
◆ TAJMER ZA ODBROJAVANJE DO ISKLJUČIVANJA	
Da biste obezbedili ugodno spavanje	19
◆ TAJMER ZA UGODNO SPAVANJE	
Za garantovano visoku mogućnost grejanja kad ste budni.....	21
◆ TAJMER ZA BRZO GREJANJE	



Saveti za uštedu struje

- A. Prekrijte prozore roletnama ili zavesama.**
Blokiranje sunčeve svetlosti i vazduha spolja povećava efekte hlađenja/grejanja.
- B. Pazite da previše ne ohladite prostoriju.**
Držanjem podešavanja temperature na umerenom nivou štedite struju.
- Preporučena podešavanja temperature
 - Za hlađenje: 26-28°C
 - Za grejanje: 20-24°C
- C. Vazdušni filter održavajte čistim.**
Zapušeni vazdušni filteri dovode do neefikasnog rada i rasipanja struje. Kada postoji operacija AUTOMATSKO ČIŠĆENJE FILTERA, klima-uređaj periodično čisti filter. Efikasan rad je moguć u svakom trenutku bez brige zbog prašine. ► **Strana 28**

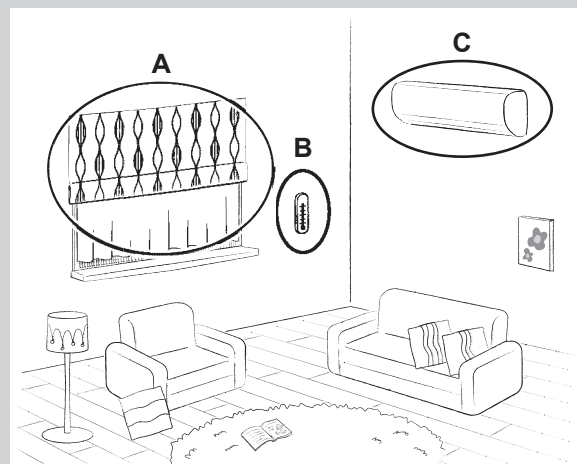

Uvećanje jačine hlađenja ili grejanja.....	23
◆ JAČINA	
Pročišćavanje vazduha u prostoriji	24
◆ FLASH STREAMER PROČIŠĆAVANJE VAZDUHA ◆ DOTOK SVEŽEG VAZDUHA	
Briga o okolini pri korišćenju	25
◆ EKONOMIČNO ◆ TIHA SPOLJNA JEDINICA	
Održavanje čistoće klima-uređaja.....	27
◆ ZAŠTITA OD BUĐI ◆ ČIŠĆENJE FILTERA	
Obaveštenja o situaciji u Vašoj prostoriji i statusu klima-uređaja.....	30
◆ INFORMACIJE	
Za promenu osnovnih podešavanja.....	31
◆ Podešavanje menija	

Čišćenje

Čišćenje (za servisno osoblje)	35
< Kada lampica TAJNERA (narandžasta) trepće >	36
< Kada lampica za ZAŠTITU OD BUĐI/ČIŠĆENJE FILTERA (zelena) trepće >	37

Po potrebi

Kada lampica OPERACIJA (zelena) trepće	40
Česta pitanja	41
Otkrivanje kvarova (za servisno osoblje)	42



Tekst na engleskom jeziku je originalno uputstvo.
Drugi jezici su prevodi originalnog uputstva.

Saveti za Vaš komfor

Senzor INTELIGENTNO OKO

Kada se koristi senzor INTELIGENTNO OKO, on detektuje kretanje osobe i prilagođava protok vazduha i rad.

Da li želite da usmerite protok vazduha dalje od sebe?

Da li želite da smanjite potrošnju struje u prostorijama u kojima nema ljudi?

Senzor će saradivati sa Vama. ► **Strana 15, 16**



FLASH STREAMER

Flash streamer razlaže buđ i alergene.

Održava vazduh u prostoriji i unutar klima-uređaja čistim da bi prostor bio komforniji. ► **Strana 24**



Mere bezbednosti

	Pre uključivanja jedinice, pažljivo pročitajte mere bezbednosti u ovom uputstvu.		Ovaj uređaj je napunjen sa R32.
---	---	---	--

- Držite uputstvo na mestu gde korisnik može lako da ga nađe.
- Mere bezbednosti koje su opisane ovde klasifikovane su kao UPOZORENJE i OPREZ. Oba poglavlja sadrže važne informacije u vezi sa bezbednošću. Obavezno pažljivo pročitajte sve mere bezbednosti, bez izuzetka.

 **UPOZORENJE**..... **Nepoštovanje ovih uputstava može dovesti do povreda i gubitka života.**

 **OPREZ**..... **Nepoštovanje ovih uputstava može dovesti do oštećenja imovine ili povreda koje, u zavisnosti od okolnosti, mogu biti ozbiljne.**

 Nikada ne pokušavajte.	 Obavezno sledite uputstva.	 Obavezno obezbedite uzemljenje.
--	--	---

- Nakon čitanja, držite ovo uputstvo na zgodnom mestu tako da ga možete pogledati kad god Vam zatreba. Ako se oprema preda novom korisniku, obavezno predajte i uputstvo.

UPOZORENJE



- Za ubrzavanje odleđivanja i čišćenja ne koristite druga sredstva osim onih koja je preporučio proizvođač.
- Uređaj se mora nalaziti u prostoriji u kojoj nema uređaja koji proizvode vatru (na primer: otvoreni plamen, uređaj na gas koji radi ili električni grejač koji radi).
- Ne bušite i ne spaljujte.
- Imajte na umu da rashladne tečnosti mogu biti bez mirisa.
- Uređaj mora biti instaliran, uključen i držan u prostoriji čija je površina poda veća od 1,8 m².
- Da bi se izbegao požar, eksplozija ili povreda, ne uključujte jedinicu kad nije bezbedno, ako su zapaljivi ili korozivni gasovi detektovani u blizini jedinice.
- Imajte na umu da produženo, direktno izlaganje hladnom ili toplom vazduhu iz klima-uređaja, ili vazduhu koji je previše hladan ili topao, može da naškodi Vašem fizičkom stanju ili zdravlju.
- Ne stavljajte predmete, uključujući palice, svoje prste itd., u usise i izduve za vazduh. Do kvara proizvoda, oštećenja ili povrede može doći usled kontakta sa ventilatorom klima-uređaja koji radi velikom brzinom.
- Ne pokušavajte sami da popravite, rasklopite, reinstalirate ili modifikujete klima-uređaj, pošto to može dovesti do curenja vode, strujnih udara ili opasnosti od požara.
- Ne koristite zapaljive sprejeve u blizini klima-uređaja, inače može doći do požara.
- Tokom instaliranja, premeštanja ili popravke, ne koristite druge rashladne tečnosti osim onih koje su naznačene na spoljnoj jedinici (R32). Korišćenje drugih rashladnih tečnosti može dovesti do problema ili oštećenja jedinice i telesnih povreda.
- Da biste izbegli strujne udare, ne rukujte mokrim rukama.



- Pazite se požara u slučaju curenja rashladne tečnosti. Ako klima-uređaj ne radi ispravno, na primer, ne proizvodi hladan ili topao vazduh, uzrok može biti curenje rashladne tečnosti. Zatražite pomoć od prodavca. Rashladna tečnost u klima-uređaju je bezbedna i obično ne curi. Ipak, ako dođe do curenja, kontakt sa otvorenim plamenom, grejačem ili šporetom može dovesti do stvaranja štetnih gasova. Ne koristite klima-uređaj dok kvalifikovani serviser ne potvrdi da je curenje popravljeno.
- Ne pokušavajte sami da instalirate ili popravite klima-uređaj. Neprikladna popravka može dovesti do curenja vode, strujnih udara ili opasnosti od požara. Molimo Vas, obratite se svom lokalno prodavcu ili kvalifikovanom osoblju za instaliranje ili popravke.
- Kada je klima-uređaj u kvaru (oseća se miris paljevine itd.), isključite napajanje jedinice i pozovite svog lokalnog prodavca. Nastavak rada pod ovakvim okolnostima može dovesti do kvara, strujnog udara ili opasnosti od požara.
- Obavezno instalirajte automatski osigurač sa uzemljenjem. Ako se ne instalira automatski osigurač sa uzemljenjem, može doći do strujnog udara ili požara.



- Jedinica obavezno mora da ima uzemljenje. Ne uzemljujte jedinicu preko cevi, gromobrana ili telefonskog uzemljenja. Loše uzemljenje može dovesti do strujnog udara.

OPREZ



- Ne koristite klima-uređaj u druge svrhe osim onih koje su predviđene. Ne koristite klima-uređaje za hlađenje preciznih instrumenata, hrane, biljaka, životinja ili umetničkih dela, jer može doći do negativnog uticaja na rad, kvalitet i dugotrajnost pomenutih stvari.
- Ne izlažite biljke i životinje direktnom protoku vazduha iz jedinice, pošto može doći do negativnih efekata.



- Ne postavljajte uređaje koji proizvode otvoreni plamen na mesta koja su izložena protoku vazduha iz jedinice, pošto može umanjiti sagorevanje gorionika.
- Ne blokirajte usise i izduve vazduha. Umanjeni protok vazduha može dovesti do nedovoljnog rada ili problema.
- Nemojte sedeti na spoljnoj jedinici, stavljati stvari na jedinicu, niti je vući. Takvi postupci mogu dovesti do incidenata kao što su padovi ili rušenje, te može doći do povreda, kvara proizvoda ili njegovog oštećenja.
- Ne postavljajte predmete koji su osetljivi na vlagu direktno ispod unutrašnjih ili spoljnih jedinica. Pod određenim okolnostima, kondenzacija na glavnoj jedinici ili cevima za rashladnu tečnost, prljavi filter vazduha ili začepljene cevi mogu izazvati kapanje koje može dovesti do prljanja ili kvara pomenutih predmeta.
- Posle dužeg korišćenja, proverite postolja i nosače jedinice zbog oštećenja. Ako ostanu u oštećenom stanju, jedinica može pasti i izazvati povrede.
- Da bi se izbegle povrede, ne dodirujte usise vazduha, ni aluminijumska peraja unutrašnje ili spoljne jedinice.
- Nije predviđeno da uređaj koriste deca bez nadzora ili nemoćne osobe. Može doći do pogoršanja rada telesnih funkcija i zdravstvenog stanja.
- Deca bi trebalo da budu pod nadzorom da biste bili sigurni da se ne igraju sa jedinicom ili sa daljinskim upravljačem jedinice. Neočekivano rukovanje od strane deteta može dovesti do pogoršanja rada telesnih funkcija i oštećenja zdravlja.
- Izbegnite udaranje unutrašnjih i spoljnih jedinica, inače može doći do oštećenja proizvoda.
- Ne ostavljajte zapaljive predmete, kao što su sprejevi, na manje od 1 m od izduva vazduha. Sprejevi mogu eksplodirati zbog toplog vazduha iz unutrašnje ili spoljne jedinice.
- Ne dozvolite da kućni ljubimci uriniraju na klima-uređaj. Uriniranje na klima-uređaj može dovesti do strujnog udara ili požara.
- Ne perite klima-uređaj vodom pošto može doći do strujnog udara ili požara.
- Ne postavljajte posude sa vodom (vaze i sl.) iznad jedinice, pošto može doći do strujnog udara ili opasnosti od izbijanja požara.



- Da bi se izbeglo trošenje kiseonika, pobrinite se da je prostorija adekvatno provetrena, ako je istovremeno sa klima-uređajem korišćena naprava poput gorionika.
- Pre čišćenja obavezno isključite jedinicu, isključite prekidač napajanja ili uklonite kabl za napajanje. U suprotnom može doći do strujnog udara i povrede.
- Klima-uređaj uključujte samo u specifikovano strujno kolo. Druga napajanja, osim specifikovanog, mogu dovesti do strujnog udara, pregrevanja i požara.
- Obezbedite odvodno crevo da biste imali glatku drenažu. Loša drenaža može izazvati vlaženje zgrade, nameštaja itd.
- Ne postavljajte stvari u neposrednoj blizini spoljne jedinice i ne dozvolite da se lišće i drugi otpaci nakupe oko jedinice. Lišće je leglo za male životinje koje mogu da uđu u jedinicu. Kada se nađu u jedinici, ove životinje u kontaktu sa električnim delovima mogu da prouzrokuju kvar, dim ili požar.
- Ne postavljajte stvari oko unutrašnje jedinice. Takvi postupci mogu imati negativan uticaj na učinak, kvalitet proizvoda i vek trajanja klima-uređaja.
- Nije predviđeno da ovaj uređaj koriste osobe sa umanjnim fizičkim, čulnim ili mentalnim sposobnostima, ili osobe bez iskustva, osim ako nisu pod nadzorom ili nisu dobile instrukcije o korišćenju od osobe odgovorne za njihovu bezbednost. Držite van domašaja dece da biste obezbedili da se ne igraju sa uređajem.
- Za održavanje i čišćenje pozovite servisere.

P002

Ovo je uređaj koji nije dostupan javnosti.

Mesta za instaliranje

<Za instaliranje klima-uređaja u sledećim sredinama, posavetujte se sa prodavcem>

- Mesta na kojima ima masnoće ili gde ima pare ili čađi.
- Slana sredina, kao što je priobalno područje.
- Mesta gde ima sulfidnih gasova, kao što su mesta sa termalnim izvorima.
- Mesta na kojima sneg može da blokira spoljnu jedinicu.
- Unutrašnja jedinica treba da se nalazi najmanje 1 m udaljena od televizora ili radija (jedinica može izazvati smetnje u slici ili zvuku).
- Odvod iz spoljne jedinice mora seprazniti mesto sa dobrom drenažom.

Vodite računa o buci koja može da smeta Vašim komšijama.

<Za instaliranje odaberite mesto opisano ispod>

- Mesto dovoljno čvrsto da izdrži težinu jedinice i koje ne pojačava zvuk rada i vibracije.
- Mesto sa koga izduv vazduha iz spoljne jedinice ili zvuk rada neće smetati Vašim komšijama.

Električni radovi

- Za napajanje strujom, obavezno koristite odvojeni strujni vod predviđen za klima-uređaj.

Premeštanje sistema

- Premeštanje klima-uređaja iziskuje specijalizovana znanja i veštine. Molimo Vas da se konsultujete sa prodavcem ako su premeštanje ili prepravka neophodni.

Nazivi i funkcije delova

Unutrašnja jedinica

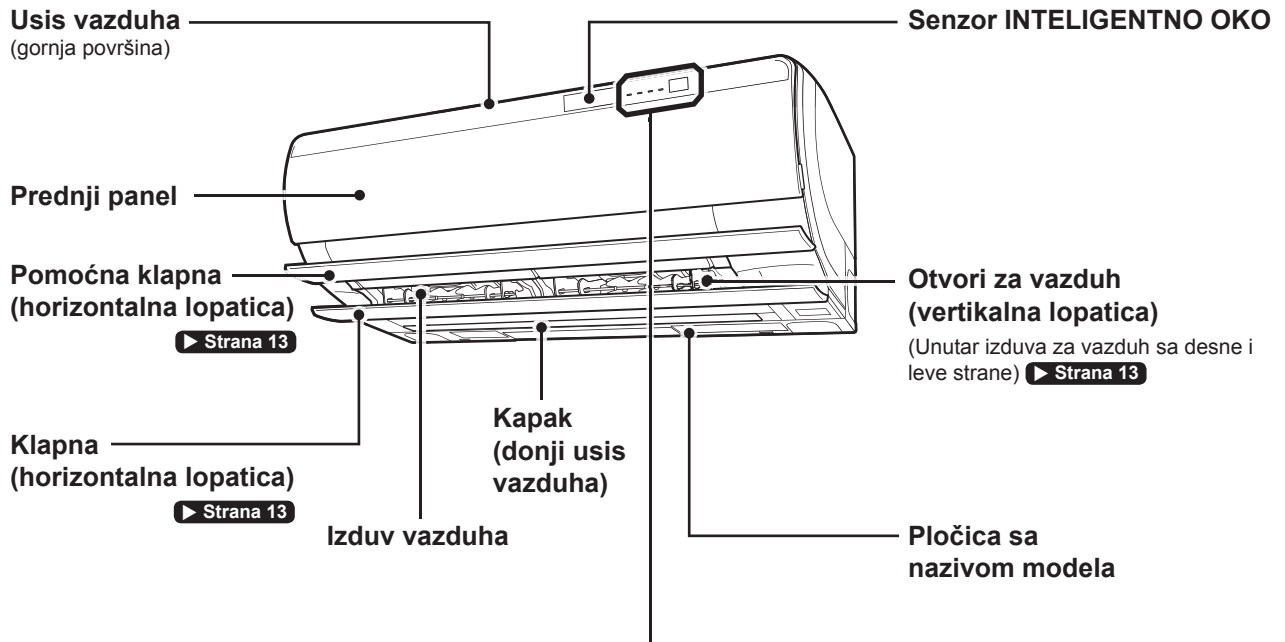

■ Displej

Lampica za ZAŠTITU OD BUĐI/
ČIŠĆENJE FILTERA (zeleni)

Lampica za TAJMER ZA BRZO
ZAGREVANJE (crveni)

Lampica OPERACIJA
(zeleni)

Lampica TAJMERA
(narandžasti)

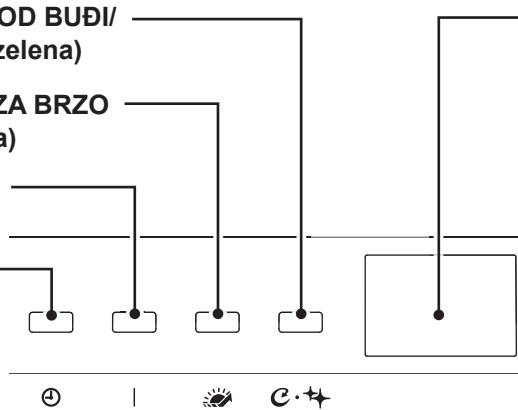

Odašiljač/Prijemnik

- Šalje/prima signale ka daljinskom upravljaču odnosno od daljinskog upravljača.
- Lampica OPERACIJA trepće uz signalni zvuk i tako ukazuje na prijem signala.

Situacija	Vrsta zvuka
Početak rada	bip-bip
Promene podešavanja	bip
Prestanak rada	dugi bip

< Spisak lampica >

Lampica	Boja	Stanje	Opis
Lampica TAJMERA	narandžasti	Svetli	TAJMER je podešen ▶ Strana 17
		Trepéri	Vreme je za čišćenje streamer jedinice. ▶ Strana 36
Lampica OPERACIJA	zeleni	Svetli	Klima-uređaj radi.
		Trepéri	Proverite kod greške. ▶ Strana 40
Lampica za TAJMER ZA BRZO ZAGREVANJE	tamnocrveni	Svetli	TAJMER ZA BRZO ZAGREVANJE je podešen. ▶ Strana 21
	svetlocrveni		Pripreme radnje za zagrevanje ili TAJMER ZA BRZO ZAGREVANJE radi. ▶ Strana 21
Lampica za ZAŠTITU OD BUĐI/ČIŠĆENJE FILTERA	zeleni	Svetli	Klima-uređaj radi sa uključenom AUTOMATSKOM ZAŠTITOM OD BUĐI. ▶ Strana 27
		Trepéri	ZAŠTITA OD BUĐI ili ČIŠĆENJE FILTERA su uključeni. ▶ Strana 27, 28
		Trepéri	Vreme je za čišćenje kutije za prašinu. ▶ Strana 37

Kada je prednji panel otvoren ► **Strana 35**

■ Jedinica displeja

Senzor INTELIGENTNO OKO

Detektuje ljudski pokret da bi potvrdio da je osoba u blizini.

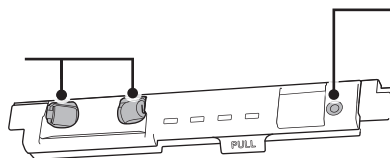

Prekidač UKLJUČENO/ISKLJUČENO za unutrašnju jedinicu

- Za početak rada pritisnite "AUTO" mod i brzinu protoka vazduha na "AUTO" mod.
- Da biste prekinuli rad, ponovo pritisnite dugme.
- Ovo dugme koristite kada Vam daljinski upravljač trenutno nije pri ruci.

Filter dotoka vazduha (crni)

Uklanja prašinu koja ulazi sa vazduhom. ► **Strana 39**

Senzor povećanja vlažnosti temperature i vlage

(unutar jedinice)

Očitava temperaturu i vlažnost ovlaženog vazduha u cilju kontrole stepena vlažnosti.

Kutija za prašinu

Skida prašinu sa filtera za vazduh četkicama za prašinu i sakuplja je. ► **Strana 37**

Filter za vazduh (bela)

(2 mesta na desnoj i levoj strani) ► **Strana 38**

Streamer jedinica

Sprečava pojavu buđi i alergena razlaganjem koje vrši streamer jedinica. ► **Strana 36**

Fotokatalitički filter za pročišćavanje vazduha i dezodorisanje (crni)

Apsorbuje buđ, alergene i mirise. ► **Strana 39**

Senzor za unutrašnju temperaturu i vlažnost (unutar jedinice)

Očitava temperaturu i vlažnost u prostoriji.

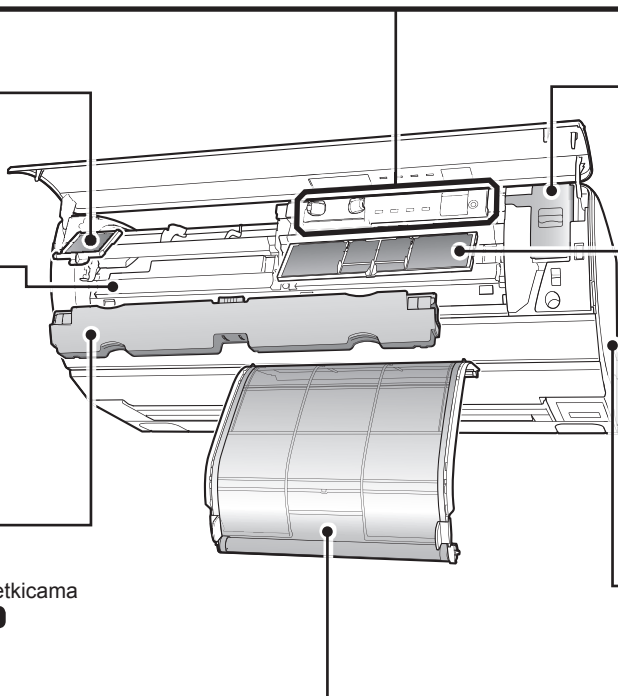

Spoljna jedinica

Usis vazduha jedinice za ovlaživanje (napred i pozadi)

Izdov vazduha jedinice za ovlaživanje (napred)

Jedinica za ovlaživanje

Usis vazduha (sa strane i pozadi)

Izdov vazduha

Izlaz za kondenzat (sa zadnje strane dna)

Odvodi vodu iz spoljne jedinice tokom GREJANJA ili GREJANJA SA OVLAŽIVANJEM.

Senzor spoljne temperature (pozadi)

Očitava spoljnu temperaturu

Cevi za rashladne tečnosti, žičana veza između jedinica i crevo za ovlaživanje.

Uzemljenje (unutar)

Odvodno crevo

Odvodi vodu iz unutrašnje jedinice tokom HLAĐENJA, "SARARA" ODVLAŽIVANJA ili SUVOG HLAĐENJA.

Pločica sa nazivom modela

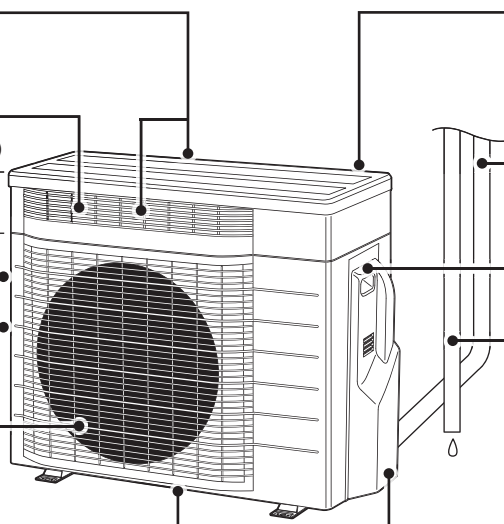

Nazivi i funkcije delova

Daljinski upravljač

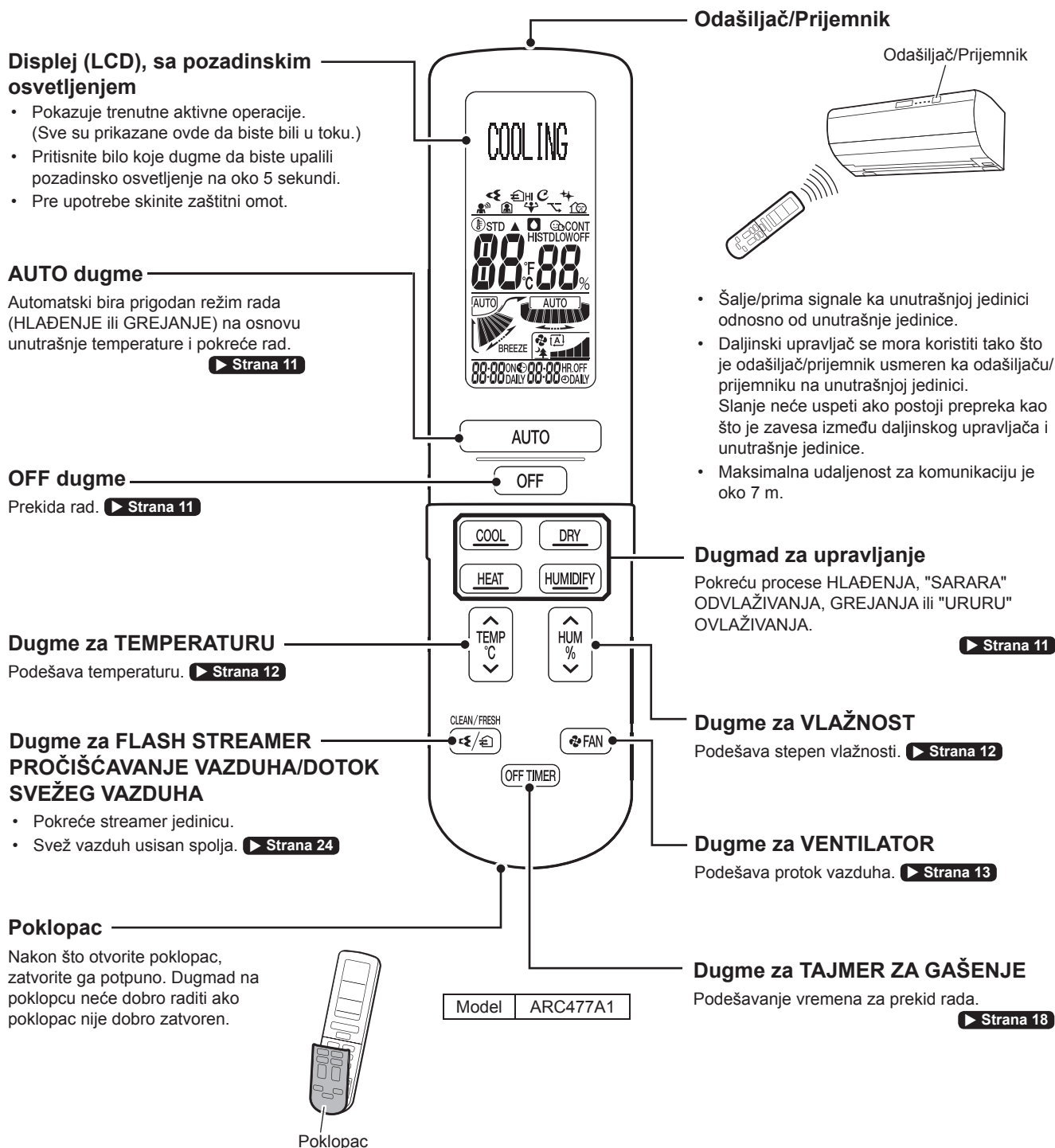

Napomene u vezi sa daljinskim upravljačem

- Pazite da ne ispustite ili pokvasite daljinski upravljač. (Ispuštanje ili kvašenje može da ga pokvari.)
- Kada se daljinski upravljač isprlja, obrišite ga suvom, nežnom tkaninom.
- Signalna komunikacija može postati loša ako se fluo lampa sa elektronskim starterom (kao što je invertorska lampa) ili TV nalaze u prostoriji. U tom slučaju konsultujte se sa servisierom.
- Osetljivost može postati slaba ako je odašiljač/prijemnik direktno izložen sunčevoj svetlosti.

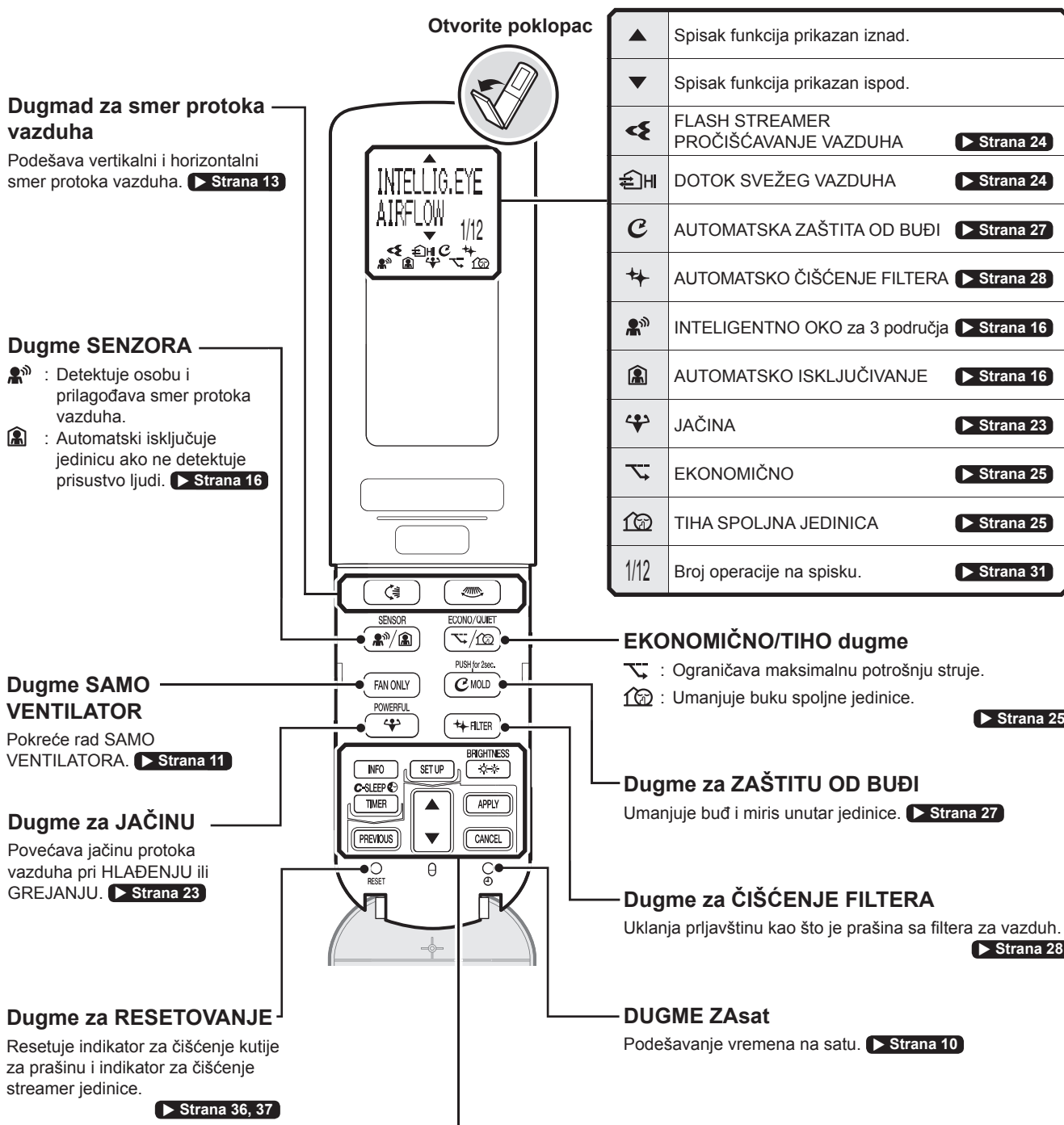

	Dugme za INFORMACIJE Pruža informacije kao što su temperatura i potrošnja struje. ► Strana 30		Dugme za PODEŠAVANJA Pokazuje displej PODEŠAVANJA. ► Strana 31		Dugme za JAČINU SVETLA Podešava jačinu svetla lampica unutrašnje jedinice. ► Strana 10
	Dugme za TAJMER Podešava TAJMERE. ► Strane 17, 19, 21		Dugme za IZBOR Bira funkcije.		Dugme za PRIMENU Završava operacije daljinskog upravljača.
	Dugme za POVRATAK Vraćanje na prethodni displej.				Dugme za OTKAZIVANJE Izlazak iz displeja za PODEŠAVANJA. Otkazuje podešavanja tajmera.

Pripreme pre puštanja u rad

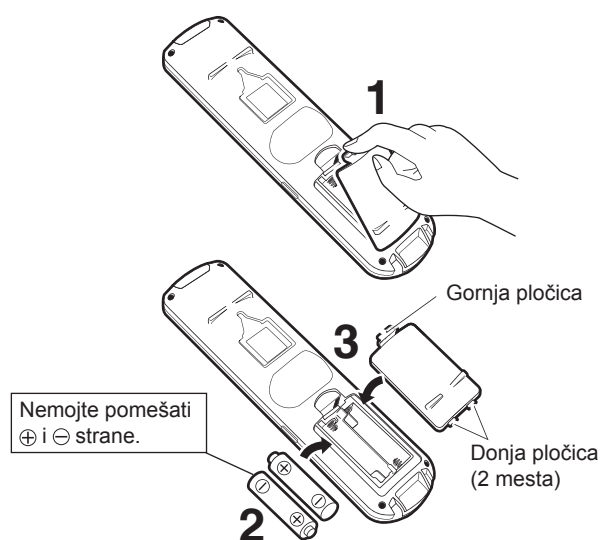

Nameštanje baterija

1. Povucite nadole gornju pločicu da biste skinuli poklopac.

2. Ubacite 2 baterije AA.LR6 (alkalne).

- Korišćenje drugih baterija, osim AA.LR6 (alkalnih) može dovesti do nepravilnog rada.

3. Ubacite 2 donje pločice na poklopcu da biste vratili poklopac na mesto.

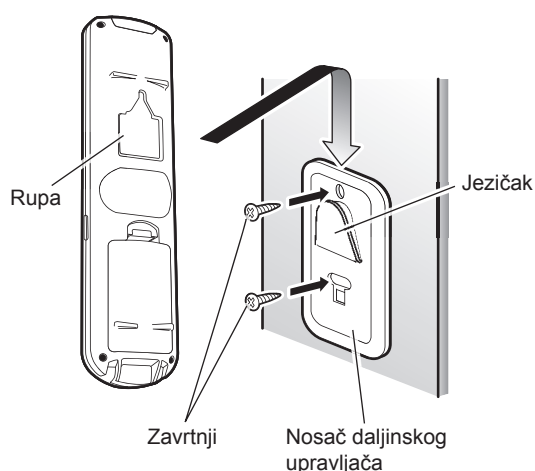

Nameštanje nosača daljinskog upravljača na zid

1. Odaberite mesto sa koga signal može da stigne do jedinice.

2. Pričvrstite nosač daljinskog upravljača na zid, stub ili slično mesto zavrtnjima nabavljenim u lokalnoj radnji.

3. Ubacite jezičak nosača daljinskog upravljača u rupu na zadnjoj strani daljinskog upravljača.

Uključite prekidač za napajanje strujom.

- Nakon što je struja uključena, klapne na unutrašnjoj jedinici se otvaraju i zatvaraju da bi podesile referentni položaj.

Napomene u vezi sa baterijama

- Baterije će trajati približno 1 godinu. Ako ipak displej daljinskog upravljača počne da bledi i prijem oslabi u toku 1 godine, zamenite obe baterije novim baterijama AA.LR6 (alkalne) u isto vreme.
- Baterije koje idu uz daljinski upravljač namenjene su za inicijalno pokretanje. Baterije se mogu potrošiti i za manje od 1 godine.
- Ako su TAJMERI podešeni, podešavanja će se resetovati posle zamene baterija. Ponovo podesite TAJMERE.
- Ako se klima-uređaj ne koristi duže vreme, izvadite baterije.

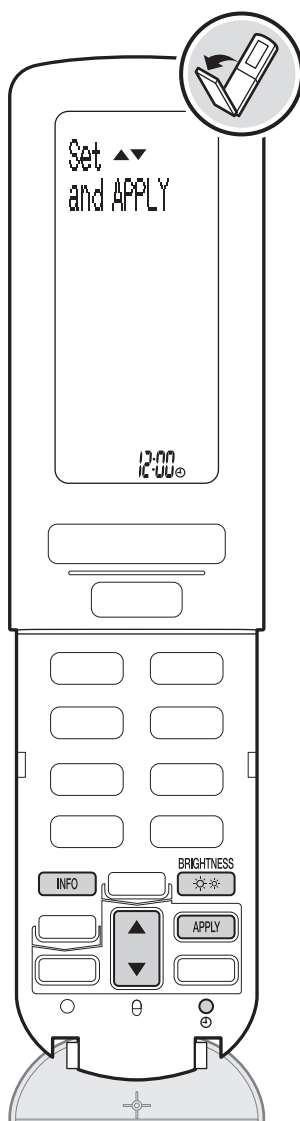

Podešavanje sata

1. Pritisnite .

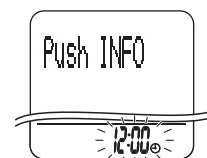

2. Pritisnite da biste podesili sat na trenutno vreme.

- Svaki put kad pritisnete , vreme se menja za 1 minut. Ako pritisnete i držite dugme, vreme se menja za 10 minuta.



3. Pritisnite .

- Nakon što se "🕒 SAT Podešen" pojavi, opet se pojavljuje normalan displej.

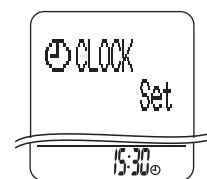

< Podešavanje sata nakon zamene baterija >

Kada je sat podešen, podešeno vreme je sačuvano u unutrašnjoj jedinici. Nakon zamene baterija, usmerite daljinski upravljač prema unutrašnjoj jedinici i pritisnite  . (Vreme će automatski biti podešeno.) Ako "12:00" nastavlja da trepće, ispratite korake 1 do 3 koji se nalaze iznad.

Podešavanje pozicije na kojoj je postavljena unutrašnja jedinica

▶ Podesite "INSTALIRANU POZICIJU" u podešavanju menija.

- Da biste pravilno podesili protok vazduha, podesite "INSTALIRANU POZICIJU".

▶ Strana 31, 33

Podešavanje jačine svetla lampica unutrašnje jedinice.

▶ Pritisnite .

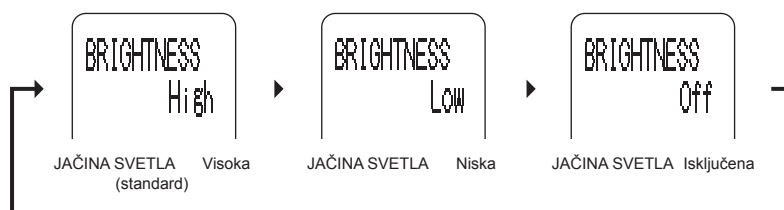

Napomene u vezi sa podešavanjem sata

- Ako interni sat unutrašnje jedinice nije podešen na pravo vreme, UKLJUČENO/ISKLJUČENO TAJMER, TAJMER ZA UGODNO SPAVANJE i TAJMER ZA BRZO GREJANJE neće raditi tačno.

Podešavanje režima rada

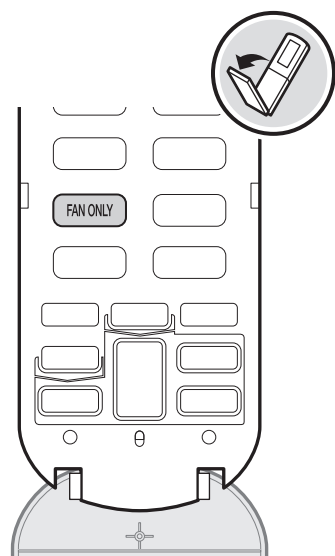
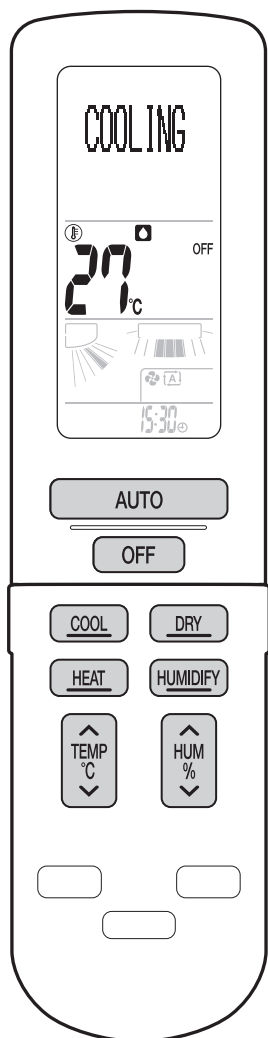

Lampica OPERACIJA (zelená)

AUTOMATSKI rad

Za rad u prikladnom režimu rada (HLAĐENJE ili GREJANJE) na osnovu podešene temperature i temperature u prostoriji.

● Pritisnite **AUTO**.

AUTO

Režim HLAĐENJA

Za spuštanje temperature.

● Pritisnite **COOL**.

COOLING

"SARARA" ODVLAŽIVANJE

Za smanjenje vlažnosti

● Pritisnite **DRY**.

DRY

Režim SUVOG HLAĐENJA

Za smanjenje temperature i vlažnosti

● Pritisnite **↓** tokom režima HLAĐENJA.

- Pritisnite **↑** tokom "SARARA" ODVLAŽIVANJA da biste prebacili na režim SUVOG HLAĐENJA.

DRY
COOLING

Režim GREJANJA

Za podizanje temperature

● Pritisnite **HEAT**.

HEATING

"URURU" OVLAŽIVANJE

Za podizanje vlažnosti

● Pritisnite **HUMIDIFY** dok jedinica ne radi.

HUMIDIFY

Režim VLAŽNOG GREJANJA

Za podizanje temperature i vlažnosti

● Pritisnite **HUMIDIFY** tokom režima GREJANJA.

- Za povratak na režim GREJANJA ponovo pritisnite dugme.
- Pritisnite **↑** tokom režima GREJANJA ili **↓** tokom režima "URURU" OVLAŽIVANJA da biste se prebacili na režim VLAŽNOG GREJANJA.

HUMID
HEATING

Režim SAMO VENTILATOR

Za izduvanje vazduha

● Pritisnite **FAN ONLY**.

FAN ONLY

< Za prekid rada >

● Pritisnite **OFF**.

Za podešavanje temperature

 Pritisnite .

Za podešavanje vlažnosti

 Pritisnite .

Napomene u vezi sa podešavanjem vlažnosti

Podešavanje	Opis
 : OVLAŽIVANJE	Održava visoku vlažnost i ne izduvava vazduh direktno na telo da bi režim bio blag za Vašu kožu. Ovaj režim se preporučuje kada ste zabrinuti zbog suvoće vaše kože. Jačina protoka vazduha se ne može menjati.
CONT : NEPREKIDNO	Neprekidno ovlaživanje i odvlaživanje
HI : SNAŽNO	Snažno ovlaživanje i odvlaživanje
STD : STANDARDNO	Umereno ovlaživanje i odvlaživanje
LOW : SLABO	Slabo ovlaživanje i odvlaživanje
OFF : ISKLJUČENO	Nema kontrole vlažnosti.

Napomene u vezi sa podešavanjem temperature i vlažnosti u svakom modu

Mod	Temperatura	Vlažnost
AUTO	18-30°C	Podešavanje vlažnosti nije dostupno.
HLAĐENJE	18-32°C	*3
SUVO HLAĐENJE		OVLAŽIVANJE, NEPREKIDNO, SLABO, STANDARDNO, SNAŽNO ili ISKLJUČENO *4
"SARARA" ODVLAŽIVANJE	*1	NEPREKIDNO, SLABO, STANDARDNO ili SNAŽNO
GREJANJE	10-30°C	*5
VLAŽNO GREJANJE		ISKLJUČENO *6, SLABO, STANDARDNO, SNAŽNO, NEPREKIDNO ili OVLAŽIVANJE
"URURU" OVLAŽIVANJE	*2	SLABO, STANDARDNO, SNAŽNO ili NEPREKIDNO

- *1 Kada se temperatura promeni, uključuje se SUVO HLAĐENJE.
 *2 Kada se temperatura promeni, uključuje se VLAŽNO GREJANJE.
 *3 Kada je vlažnost smanjena, uključuje se SUVO HLAĐENJE.
 *4 Kada odaberete ISKLJUČENO, uključuje se HLAĐENJE.
 *5 Kada je vlažnost povećana, uključuje se VLAŽNO GREJANJE.
 *6 Kada odaberete ISKLJUČENO, uključuje se GREJANJE.

Napomene u vezi sa "SARARA" ODVLAŽIVANJEM

- Ovaj režim kombinuje odvlažen hladan vazduh sa vazduhom u prostoriji da bi prilagodio temperaturu vazduha koji se izduvava i uklonio vlažnost.
- Kada unutrašnja temperatura poraste, režim SUVOG HLAĐENJA uključuje se automatski.
- Kada je spoljna temperatura niža od unutrašnje temperature, odvlaživanje je manje efikasno.
- Kada je spoljna temperatura niža od 18°C, prostorija se odvlažuje smenjivanjem režima HLAĐENJA i GREJANJA. Kao dodatak, ventilacija je pravilno kontrolisana i vlažnost u prostoriji smanjena usisavanjem spoljnog vazduha u prostoriju. (Odvlaživanje usisa vazduha)

Napomene u vezi sa SUVIM HLAĐENJEM

- Da bi se smanjila vlažnost, jačina protoka vazduha tokom SUVOG HLAĐENJA postaje slabija nego god režima HLAĐENJA.
- Kada vlažnost nije smanjena, "SARARA" ODVLAŽIVANJE, uključuje se automatski.

Napomene u vezi sa "URURU" OVLAŽIVANJEM

- Jedinica za ovlaživanje prikuplja vlagu iz spoljnog vazduha da bi ovlažila prostoriju.

Napomene u vezi sa VLAŽNIM GREJANJEM

- Kada režim GREJANJA poveća unutrašnju temperaturu, unutrašnja vlažnost može privremeno opasti.

Za podešavanje protoka vazduha

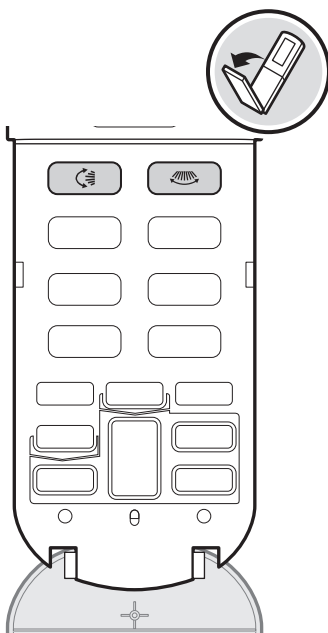
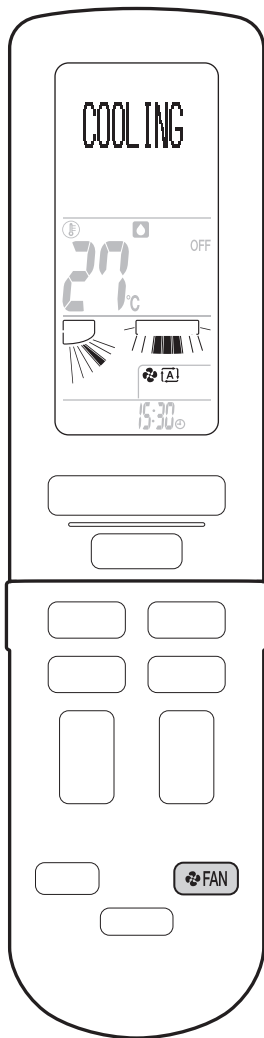

Za podešavanje jačine protoka vazduha

● Pritisnite .

- Svaki put kad pritisnete dugme, indikator jačine protoka vazduha se promeni. (Neki indikatori se možda ne pojave, u zavisnosti od režima rada. ► **Strana 14**)

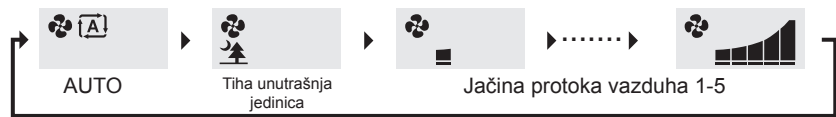

- Kada je protok vazduha podešen na "🌳", počće tihi rad unutrašnje jedinice i zvuk rada jedinice će biti tiši.
- Ako temperatura ne dostigne željeni nivo, promenite podešavanja jačine protoka vazduha.

Za podešavanje smera protoka vazduha

< Za promenu vertikalnog smera protoka vazduha >

● Pritisnite .

- Svaki put kad pritisnete dugme, indikator smera protoka vazduha se promeni. (Neki indikatori se možda ne pojave, u zavisnosti od režima rada. ► **Strana 14**)
- Klapne se pomeraju vertikalno.

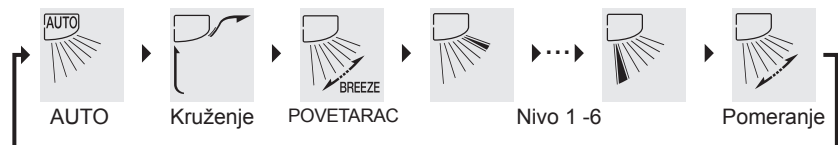

< Za promenu horizontalnog smera protoka vazduha >

● Pritisnite .

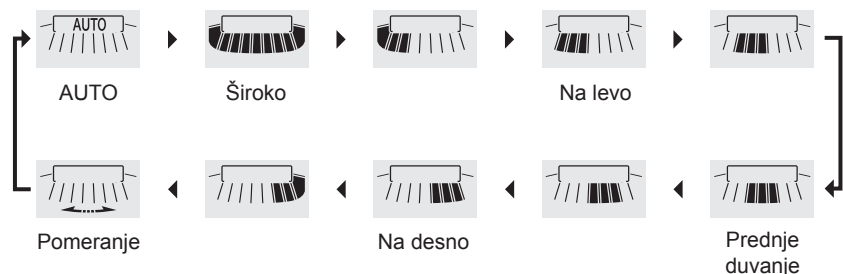

- Svaki put kad pritisnete dugme, indikator smera protoka vazduha se promeni. (Neki indikatori se možda ne pojave, u zavisnosti od podešenog "INSTALIRANOG POLOŽAJA". ► **Strana 33**)
- Otvor za vazduh se pomera horizontalno.

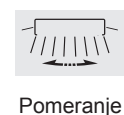

< Za kombinovanje vertikalnog i horizontalnog smera protoka vazduha (3-D protok vazduha) >

● Podesite smer vertikalnog i horizontalnog protoka vazduha na "Pomeranje".



- Klapne i otvori za vazduh se pomeraju naizmenično.
- Za otkazivanje 3-D protoka vazduha, pritisnite  ili  .

Napomene u vezi sa jačinom protoka vazduha

- Kada je jačina protoka vazduha podešena na "AUTO", pokretanje HLAĐENJA, "SARARA" ODVLAŽIVANJA ili SUVOG HLAĐENJA (uključujući i režime odabrane "AUTOMATSKI"), inicira funkciju dezodorisanja koja umanjuje mirise koji dolaze iz unutrašnje jedinice i jedinica ne izduvava vazduh odmah. Sačekajte oko 40 sekundi. (ZAŠTITA OD MIRISA)
- Kada se jačina protoka vazduha smanji, klapne i otvori za vazduh se zaustavljaju. Kada je smer vertikalnog protoka vazduha podešen na "Pomeranje", klapne će se zaustaviti u gornjem smeru.
- Pri slabijem protoku vazduha, slabiji je i efekat hlađenja/grejanja.

< Podešavanje jačine protoka vazduha u svakom operativnom modu >

Mod	Podešavanje jačine protoka vazduha
"SARARA" ODVLAŽIVANJE / SUVO HLAĐENJE	AUTO
AUTO / HLAĐENJE / GREJANJE / "URURU" OVLAŽIVANJE / VLAŽNO GREJANJE* / SAMO VENTILATOR	AUTO, Tiha unutrašnja jedinica, Jačina protoka vazduha 1-5

*Kada je vlažnost podešena na "OVLAŽIVANJE", jačina protoka vazduha prelazi na "AUTO".

Napomene u vezi sa vertikalnim protokom vazduha

"AUTO", "Kruženje" i "POVETARAC" režimi protoka vazduha mogu se podesiti u skladu sa režimom rada.

■ Kružni protok vazduha



Ova podešavanja izduvavaju vazduh daleko, koristeći površinu plafona. Povrh toga, vazduh može da kruži kroz celu prostoriju tako što se usisava iz kapka (donji usis vazduha) da bi se izbeglo variranje temperature.

■ Protok vazduha POVETARAC



Ova podešavanja automatski regulišu jačinu protoka vazduha i vertikalni smer protoka vazduha da bi stvorio protok vazduha kao povetarac. To je prijatan protok vazduha, čak i kad Vam duva direktno na telo.

< Podešavanje "AUTO", "Kruženje" i "Povetarac" protoka vazduha u svakom operativnom modu >

Mod	Podešavanje smera protoka vazduha		
	AUTO	Kruženje	POVETARAC
AUTO	✓	-	-
HLAĐENJE / "SARARA" ODVLAŽIVANJE / SUVO HLAĐENJE	✓	✓	✓
GREJANJE / "URURU" OVLAŽIVANJE / VLAŽNO GREJANJE	✓	-	-
SAMO VENTILATOR	-	✓	✓

< Podešavanje "AUTO" u svakom operativnom modu >

Mod	Podešavanje smera protoka vazduha	
HLAĐENJE / SUVO HLAĐENJE	Kružni protok vazduha ► POVETARAC protok vazduha	
GREJANJE / VLAŽNO GREJANJE	Silazno duvanje vazduha i kružni protok vazduha se ponavljaju.	
"SARARA" ODVLAŽIVANJE	Kada je unutrašnja temperatura malo niža.	Kružni protok vazduha
	Kada je unutrašnja temperatura malo viša.	Protok vazduha POVETARAC
"URURU" OVLAŽIVANJE	Kruženje	

< Raspon kretanja klapni >

Raspon kretanja klapni varira u zavisnosti od operativnog moda.

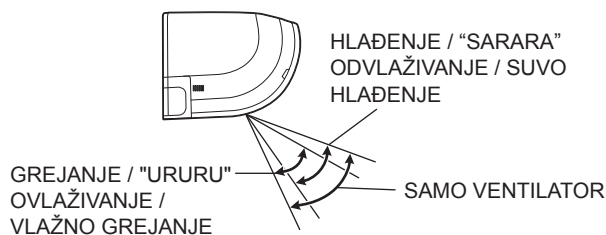

⚠ OPREZ

- Uvek koristite daljinski upravljač za podešavanje uglova klapni i otvora za vazduh. Ako pokušate rukom, na silu da pomerite klapne i otvore za vazduh dok se pokreću, mehanizam može da se ošteti.
- Uvek koristite daljinski upravljač da biste podesili ugao otvora za vazduh. Unutar izduva vazduha, ventilator rotira velikom brzinom.

Za podešavanje protoka vazduha

Napomene u vezi sa 3-D protokom vazduha

- Upotrebom 3-D protoka vazduha dolazi do kruženja hladnog vazduha, koji se obično skuplja u donjem delu prostorije i toplog vazduha, koji se obično skuplja ispod tavanice, kroz prostoriju, sprečavajući pojavu hladnih ili toplih oblasti.

Napomene u vezi sa horizontalnim protokom vazduha

- Kada je smer horizontalnog protoka vazduha podešen na "AUTO", senzor INTELIGENTNO OKO je aktiviran. Senzor INTELIGENTNO OKO detektuje osobe u oblastima na levoj strani, ispred i na desnoj strani i usmerava protok vazduha dalje od te osobe.

< Senzor INTELIGENTNO OKO >

Senzor INTELIGENTNO OKO detektuje pokrete osoba (objekata koji emituju toplotno zračenje) da bi potvrdio gde se ljudi nalaze.

Primer (za Komfort) ► **Strana 16**

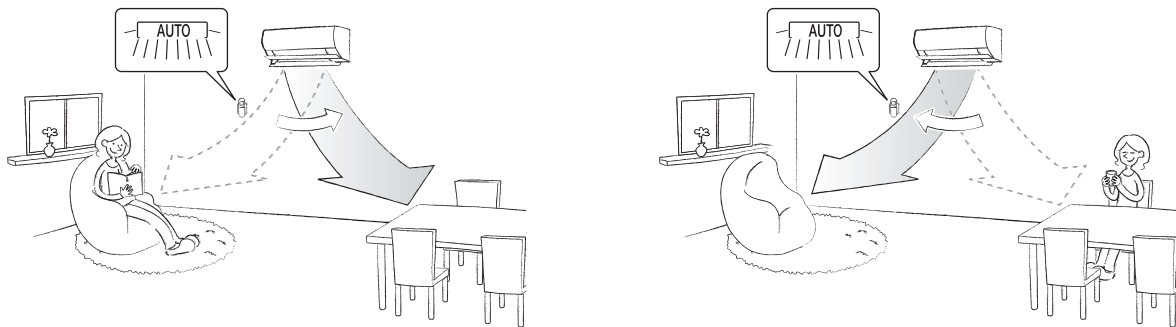

- Maksimalna udaljenost na kojoj ljudi mogu biti detektovani je oko 9 m ispred unutrašnje jedinice.
- Kretanje malih životinja, uključujući pse i mačke ili promena temperature zbog objekta koji emituje toplotno zračenje, kao što je drugo grejno telo ili električni uređaj, mogu pogrešno biti detektovani kao osoba. Kao dodatak, oblasti izložene sunčevoj svetlosti mogu biti detektovane kao osobe.
- Ako je nekoliko osoba detektovano u istoj prostoriji, smer protoka vazduha se menja na osnovu položaja poslednje detektovane osobe.
- Oblast direktno ispod ili desno pored unutrašnje jedinice ne mogu biti detektovane.
- Uglovi korišćenja su sledeći.

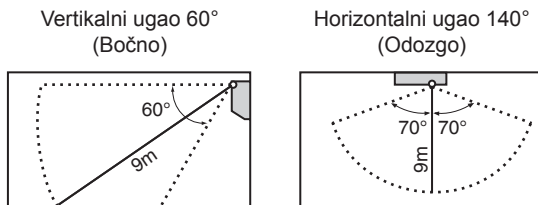

Za mudro korišćenje uz pomoć senzora

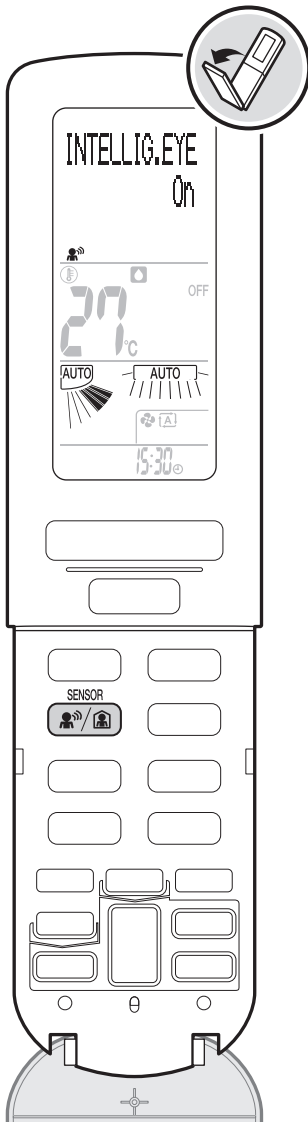

INTELLIGENTNO OKO za 3 oblasti

Možete po svojoj želji podesiti da duva vazduh dalje od osobe ili ne. Senzor INTELLIGENTNO OKO detektuje pokrete osobe i automatski menja smer protoka vazduha.

AUTOMATSKO ISKLJUČIVANJE

Kad senzor INTELLIGENTNO OKO proceni da u prostoriji nema nikoga, menja podešavanja temperature na +2°C kod HLAĐENJA / -2°C kod GREJANJA. Kad podešeno vreme istekne bez promena uslova, klima-uređaj automatski prekida režim rada.

< Korišćenje režima rada >

Pritisnite i odaberite podešavanja po svojoj želji.

- Svaki put kad pritisnete dugme, podešavanje se menja.

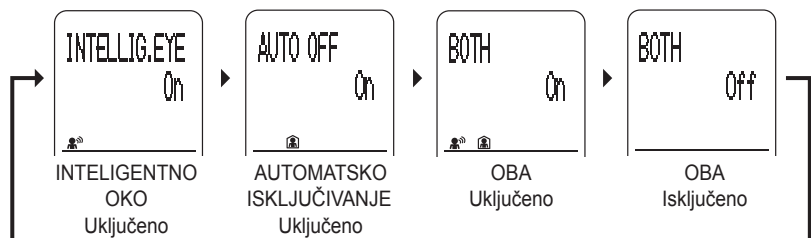

- Na LCD-u je prikazano " ", " ", ili " ".

Podešavanje INTELLIGENTNOG OKA za 3 oblasti

Fokus	Duva vazduh na osobu.
Komfor*	Ne duva vazduh na osobu.

*Osnovno podešavanje

Možete promeniti podešavanje na "PROTOK VAZDUHA INTELLIGENTNO OKO" na meniju podešavanja. ► [Strana 31, 32](#)

Podešavanje AUTOMATSKOG ISKLJUČIVANJA

1 SAT *	Prekida rad 1 sat nakon što senzor proceni da nema nikoga u prostoriji.
3 SATA	Prekida rad 3 sata nakon što senzor proceni da nema nikoga u prostoriji.

*Osnovno podešavanje

Možete promeniti podešavanje na "AUTOMATSKO ISKLJUČIVANJE" na meniju podešavanja.

► [Strana 31, 32](#)

< Otkazivanje operacija >

Pritisnite i odaberite "OBA isključena".

- Sa LCD-a može nestati " ", " ", ili " ".

Napomene u vezi sa INTELLIGENTNIM OKOM za 3 oblasti

- Režim JAČINA se otkazuje kada je odabrano INTELLIGENTNO OKO za 3 oblasti.

Napomene u vezi sa INTELLIGENTNIM OKOM za 3 oblasti i AUTOMATSKIM ISKLJUČIVANJEM

- Ako se 20 minuta ne detektuje prisustvo osobe u prostoriji, klima-uređaj menja podešavanja temperature na +2°C kod HLAĐENJA / -2°C kod GREJANJA.
Kad unutrašnja temperatura pređe 30°C, režim rada menja temperaturu na +1°C kod HLAĐENJA u odnosu na podešenu temperaturu.

Korišćenje tajmera

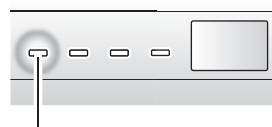
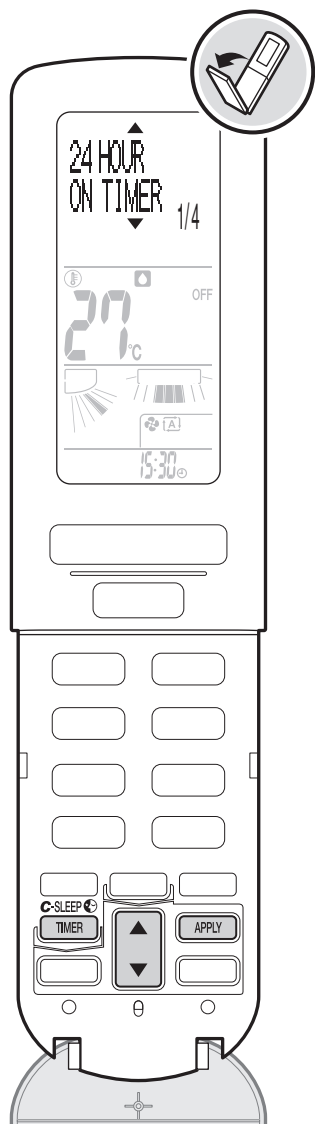

Lampica TAJMERA (narandžasta)

UKLJUČIVANJE/ISKLJUČIVANJE TAJMERA

Ova funkcija kontrolira vreme početka i prestanka rada.
Kada podesite tajmer, možete podesiti učestalost operacije jednom ili dnevno.

< Korišćenje režima rada >

1. Pritisnite .

2. Pritisnite da biste odaberali stavku i pritisnite .

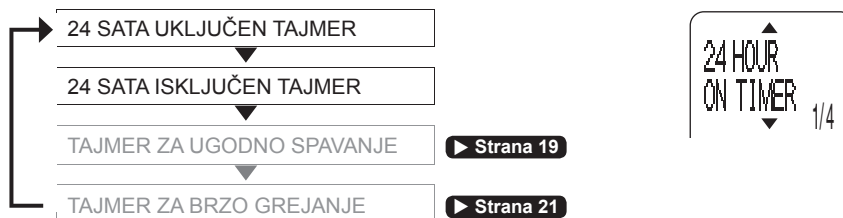

3. Pritisnite da biste odaberali stavku i pritisnite .

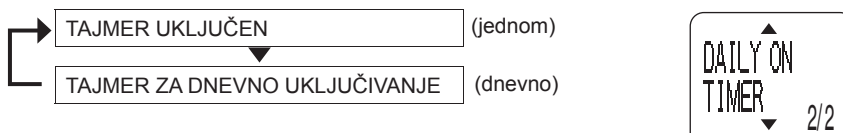

4. Pritisnite da biste podesili vreme za start/stop i pritisnite .

- Vreme koje je podešeno biće prikazano na displeju (drugi put).
- Svaki put kad pritisnete , vreme se menja za 10 minuta. Ako pritisnete i držite dugme, vreme se neprekidno menja.
- Nakon podešavanja, na LCD-u prikazani su podešeno vreme "ON" ili "OFF". Kada odaberete dnevno, i "DNEVNO" će biti prikazano na LCD-u.
- Lampica TAJMERA (narandžasta) se pali.



< Za promenu ili otkazivanje podešavanja >

1. Ponovite korake 1 i 2 opisane iznad i zatim odaberite TAJMER koji želite da promenite.

2. Pritisnite da biste odaberali stavku i pritisnite .



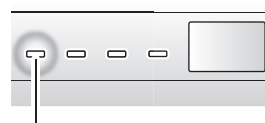
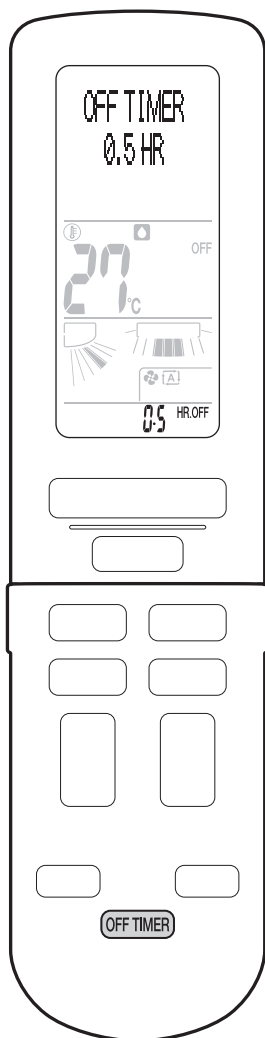

Lampica TAJMERA (narandžasta)

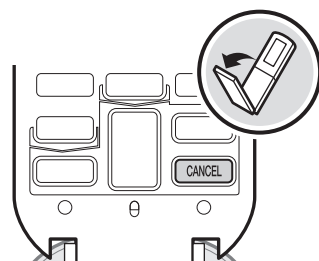

Režim TAJMER ZA ODBROJAVANJE DO ISKLJUČIVANJA

Možete podesiti tajmer za preostalo vreme do kraja rasporeda. Tajmer bi trebalo podesiti svaki put.

< Korišćenje režima rada >

● Pritisnite **OFF TIMER**.

- Vreme može biti podešeno sa povećanjem za 30 minuta svaki put kad pritisnete dugme (od 30 minuta do 9 sati i 30 minuta).

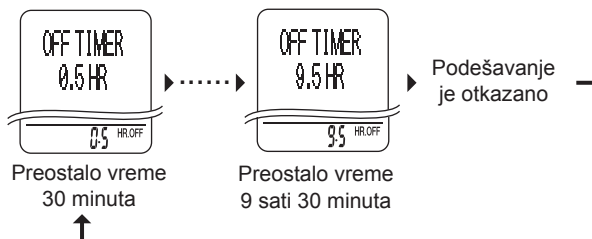

- Na LCD-u će biti prikazano "OFF" i preostalo vreme do podešenog prekida rada.
- Lampica TAJMERA (narandžasta) se pali.

< Otkazivanje podešavanja >

● Pritisnite **OFF TIMER** dok se podešavanje ne poništi.

- Lampica TAJMERA se gasi.

< Za kombinovanje UKLJUČENO i ISKLJUČENO / TAJMER ZA ODBROJAVANJE DO ISKLJUČIVANJA >

Možete da kombinujete UKLJUČENO i ISKLJUČENO / TAJMER ZA ODBROJAVANJE DO ISKLJUČIVANJA

Primer

Trenutno vreme: 23.00 (Klima-uređaj radi.)

- TAJMER ISKLJUČIVANJA podešen je na 0.00 (ili je TAJMER ZA ODBROJAVANJE DO ISKLJUČIVANJA podešen da isključi jedinicu kroz 1 sat).
- TAJMER UKLJUČIVANJA je podešen na 7.00.

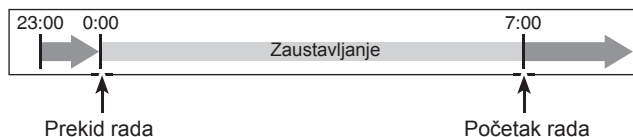

< Otkazivanje podešavanja svih TAJMERA >

● Pritisnite **CANCEL**.

- Lampica TAJMERA se gasi.
- Ako je meni otvoren, pritisnite **CANCEL** dva puta.

Napomene u vezi sa radom TAJMERA

- Ako su TAJMER ZA ODBROJAVANJE DO ISKLJUČIVANJA i TAJMER ZA ISKLJUČIVANJE (jednom) podešeni simultano, prioritet ima tajmer koji je kasnije podešen.
- Ako ne koristite klima-uređaj duže vreme, otkazite dnevni tajmer.
- Ako menjate učestalost rada tajmera, prvo otkazite trenutno podešavanje tajmera, a zatim ga ponovo podesite.
- Kada lampica TAJMERA trepće, očistite streamer jedinicu. ► **Strana 36**
- U sledećim slučajevima ponovo podesite tajmer. (Tajmer je resetovan.)
 - Nestanak struje.
 - Prekidač za napajanje strujom je isključen.
 - Baterije daljinskog upravljača su zamenjene.

Da biste obezbedili ugodno spavanje

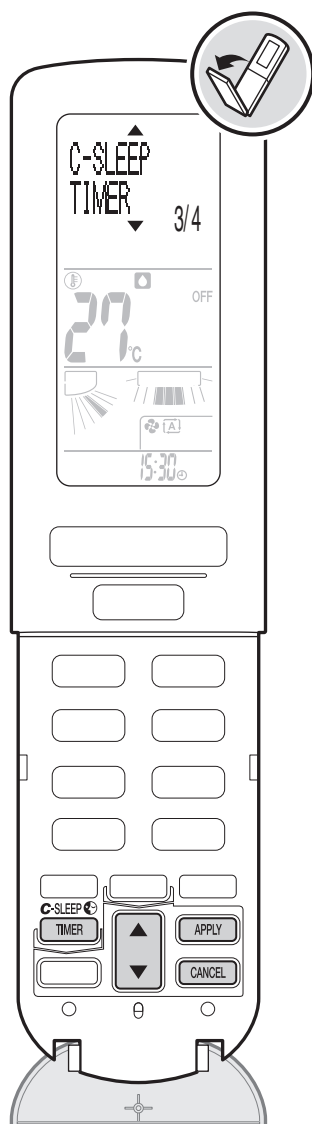

TAJMER ZA UGODNO SPAVANJE

TAJMER ZA UGODNO SPAVANJE održava unutrašnju temperaturu i vlažnost na pogodnom nivou za ugodno spavanje i sveža jutra.



< Korišćenje režima rada >

1. Pritisnite  tokom režima HLAĐENJA ili GREJANJA.

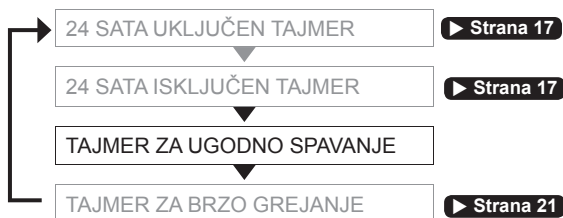
2. Pritisnite  da biste odaberali stavku i pritisnite .



3. Pritisnite  da biste podesili vreme buđenja i pritisnite .

- Vreme koje je podešeno biće prikazano na displeju (drugi put).
- Svaki put kad pritisnete , vreme se menja za 10 minuta. Ako pritisnete i držite dugme, vreme se neprekidno menja.
- Kada je tajmer podešen, na LCD-u prikazani su vreme buđenja i .

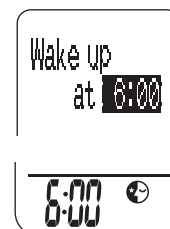



< Za promenu ili otkazivanje podešavanja >

1. Ponovite korake 1 i 2 opisane iznad i zatim odaberite **TAJMER** koji želite da promenite.

2. Pritisnite  da biste odaberali stavku i pritisnite .



- Podešavanja mogu biti otkazana sa .
- Ako je meni otvoren, pritisnite  dva puta.

Napomene u vezi sa TAJMEROM ZA UGODNO SPAVANJE

- Kada je TAJMER ZA UGODNO SPAVANJE podešen, gornja granica podešene temperature za VLAŽNO GREJANJE je 22°C.
- Kada je rad TAJMERA ZA UGODNO SPAVANJE završen, zadržaće se režim prikazan na displeju daljinskog upravljača.
- Ako podesite TAJMER ZA UGODNO SPAVANJE dok je podešen TAJMER ZA UKLJUČIVANJE, TAJMER ZA UKLJUČIVANJE će biti poništen.

< Kontrola temperature pri režimu rada TAJMERA ZA UGODNO SPAVANJE >

- Kada započne rad TAJMERA ZA UGODNO SPAVANJE, temperatura će biti spuštena za 2°C u naredna 3 sata, a zatim podignuta za 1°C sat vremena pre Vašeg buđenja. (V kontrola temperature)

Primer (za 6 sati spavanja)

V kontrola temperature najefikasnije radi u periodu od 4 ili više sati spavanja.

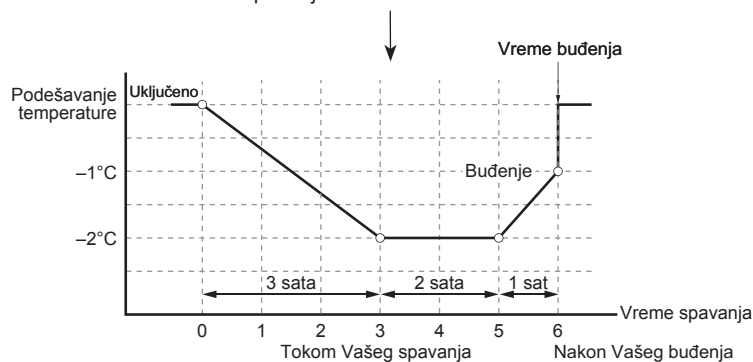

< Kontrola vlažnosti pri režimu rada TAJMERA ZA UGODNO SPAVANJE >

- Pri režimu SUVOG HLAĐENJA i VLAŽNOG GREJANJA, vlažnost se kontroliše na osnovu standardne vlažnosti. Standardna vlažnost je vlažnost određena režimom rada i podešenom temperaturom. ("STD" je prikazan na LCD-u.)
- Kada je unapred podešena vlažnost "VLAŽENJE", vlažnost se stalno kontroliše na višem nivou. ("😊" je prikazan na LCD-u.)
- Pri režimu HLAĐENJE i GREJANJE, vlažnost se ne kontroliše.

Primer (za 6 sati spavanja)

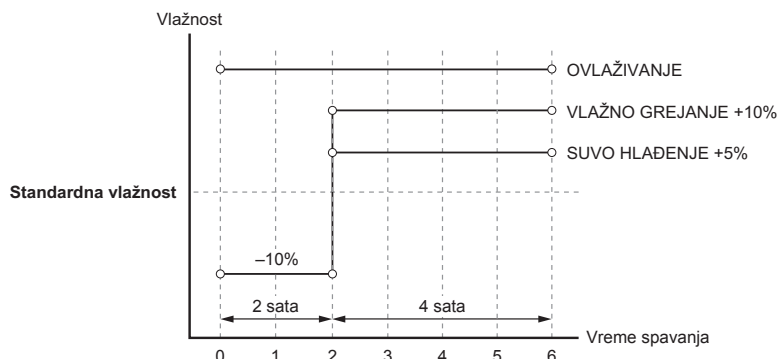

Za garantovano visoku mogućnost grejanja kad ste budni

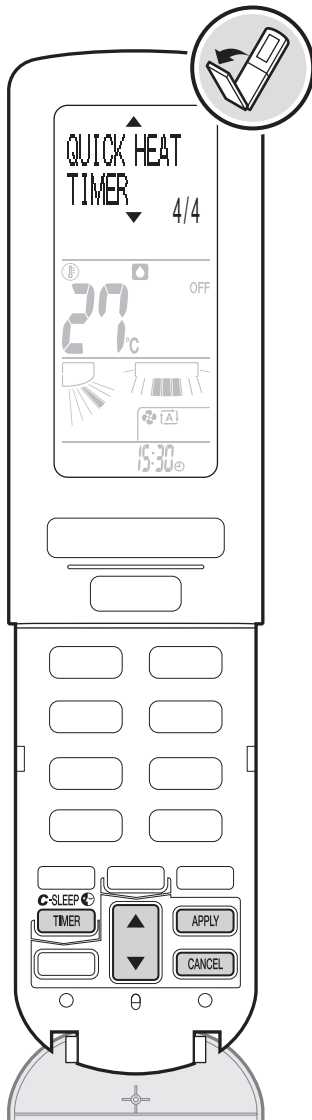

Režim TAJMER ZA BRZO GREJANJE

U ovom režimu se brzo izduvava vruć vazduh kada ujutru započne režim GREJANJA i stvara topao prostor (toplotnu zonu) oko unutrašnje jedinice.

Kako da podesite TAJMER ZA BRZO GREJANJE

1. Pritisnite .

2. Pritisnite da biste odaberali stavku i pritisnite .

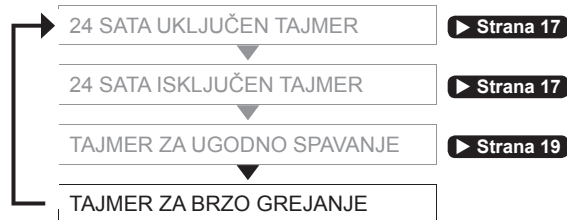

3. Pritisnite da podesite vreme BRZOG GREJANJA i pritisnite .

- Svaki put kad pritisnete , vreme se menja za 10 minuta. Ako pritisnete i držite dugme, vreme se neprekidno menja.
- TAJMER ZA BRZO ZAGREVANJE je podešen.
- Pali se lampica za TAJMER ZA BRZO GREJANJE (tamnocrvena).



4. Pritisnite da biste prekinuli rad.

Kada prekinete rad, automatski počinje odleđivanje. (noćno odleđivanje)

Šta se dešava ujutru?

Klima-uređaj počinje da se zagreva oko 30 minuta pre podešenog vremena BRZOG GREJANJA. (režim pripreme za grejanje)

Lampica TAJMERA ZA BRZO GREJANJE (tamnocrvena) postaje svetlija u trajanju od oko 30 minuta pre i posle podešenog vremena za BRZO GREJANJE.

5. Uverite se da je lampica TAJMERA ZA BRZO GREJANJE (svetlo crvena) upaljena i onda pritisnite .

- Rad TAJMERA ZA BRZO GREJANJE traje oko 30 minuta.
- Lampica za OPERACIJU (zelena) se pali.
- Ako nije pritisnuto, pripremno grejanje prestaće oko 30 minuta nakon vremena BRZOG GREJANJA.

Oko 30 minuta kasnije, klima-uređaj počinje režim normalnog GREJANJA.





< Za promenu ili otkazivanje podešavanja >

1. Ponovite korake 1 i 2 sa strane 21 i zatim odaberite podešavnja tajmera koja želite da promenite.

2. Pritisnite  da biste odaberali stavku i pritisnite .



- Podešavanja mogu biti otkazana sa .
- Ako na pola rada prekinete režim TAJMERA ZA BRZO GREJANJE, režim se vraća na normalno GREJANJE. Pritiskom na  takođe se vraćate na normalan GREJANJE režim.





< Za prekid rada >

 .

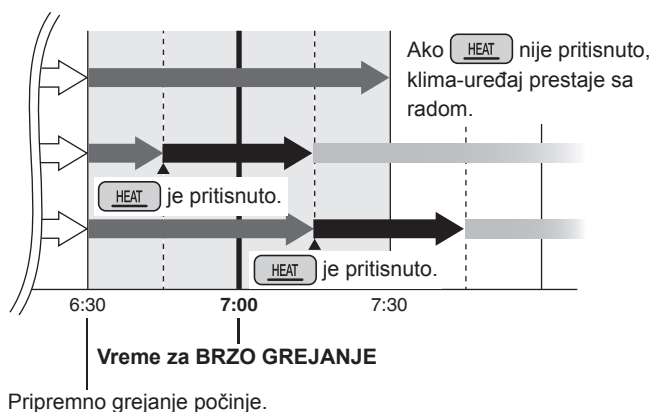
Primer

BRZO GREJANJE je podešeno na 7.00.



	TAJMER ZA BRZO ZAGREVANJE je podešen. (Pali se lampica za TAJMER ZA BRZO GREJANJE (tamnocrvena) .)
	Pripreмно grejanje radi. (Pali se lampica za TAJMER ZA BRZO GREJANJE (svetlocrvena) .)
	Radi režim TAJMER ZA BRZO GREJANJE. (Pale se lampica za TAJMER ZA BRZO GREJANJE (svetlocrvena) i lampica za OPERACIJU (zelenu) .)
	Normalno GREJANJE radi. (Pali se lampica za OPERACIJU (zelenu) .)

Napomene o toplotnoj zoni

- Izduvavanjem toplijeg vazduha nego što je pri podešenom slabijem protoku vazduha, toplotna zona se stvara oko unutrašnje jedinice.
- Ova funkcija ima efekta na 1,5 m ili manje od zida na kome je instalirana unutrašnja jedinica.

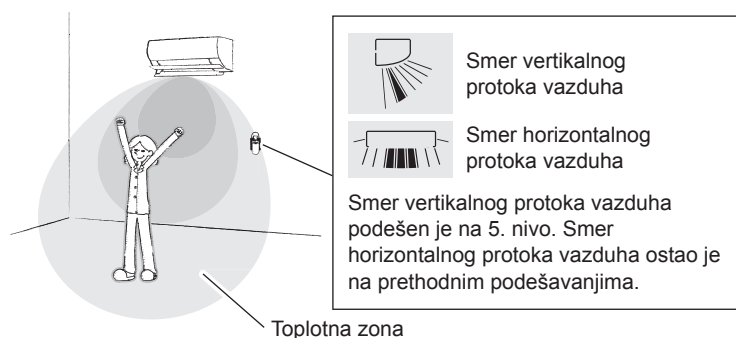

Napomene u vezi sa TAJMEROM ZA BRZO GREJANJE

- Da bi izduvavanje toplog vazduha počelo brzo, pripreмно grejanje se odvija oko 30 minuta pre i posle podešenog vremena BRZOG GREJANJA. Kod ovog koraka troši se električna energija.
- Tokom pripremnog grejanja, klapne se otvaraju i ventilator počinje da se rotira. Može doći i do izduvavanja toplog vazduha.
- Ako izlazite i ne koristite klima-uređaj duže vreme, otkazite TAJMER ZA BRZO GREJANJE.
- Topao vazduh može krenuti kasnije, odmah nakon što lampica TAJMERA ZA BRZO GREJANJE postane crvena ili kada radi zaštitna kontrola.
- Kada je unutrašnja temperatura 20°C ili viša, ili kada je spoljna temperatura 16°C ili viša, pripreмно grejanje se ne aktivira.
- "URURU" OVLAŽIVANJE se ne odvija dok se odvija režim TAJMERA ZA BRZO GREJANJE.

Uvećanje jačine hlađenja ili grejanja

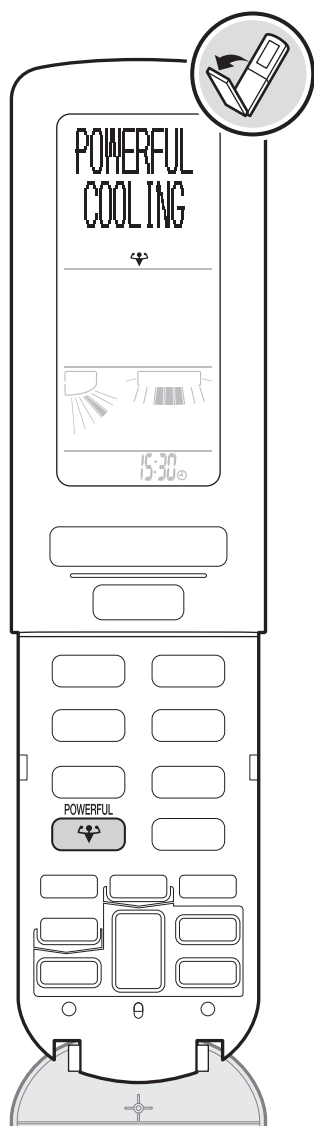

JAČINA

Režim JAČINA brzo maksimalizuje efekat hlađenja/grejanja. Možete dobiti maksimalan kapacitet.

< Korišćenje režima rada >

Pritisnite tokom HLAĐENJA ili GREJANJA.

- Kada je podešen režim JAČINA, režim rada će se menjati na sledeći način.



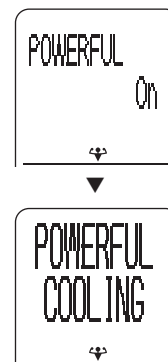

HLAĐENJE / SUVO HLAĐENJE	▶ JAKO HLAĐENJE (podešena temperatura 18°C)
GREJANJE / VLAŽNO GREJANJE	▶ JAKO GREJANJE (podešena temperatura 30°C)

- Na LCD-u prikazan je “”.
- Režim JAČINA završava rad za 20 minuta. Zatim sistem automatski radi po prethodnim podešavanjima koja su korišćena pre režima JAČINA.
- Temperatura i jačina protoka vazduha ne mogu se menjati.



< Otkazivanje operacija >

Pritisnite ponovo.

- “” nestaje sa LCD-a.
- Režim rada se vraća na prethodna podešavanja.
- Režim JAČINA se otkazuje kada se pritisnu  , dugmad za operacije,  , ili  .

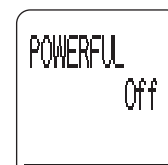

Napomene u vezi sa režimom JAČINA

- Zvuk jedinice postaje glasniji tokom rada.
- Možda nećete osetiti dovoljnu toplotu neko vreme po početku rada, zato što ova operacija pruža jači protok vazduha od normalnog. GREJANJE i temperatura vazduha koji se izduvava mogu biti niže.
- Kada koristite režim JAČINA, neke funkcije Vam neće biti dostupne.
- Režim JAČINA neće povećati kapacitet klima-uređaja ako klima-uređaj već radi sa maksimalnim kapacitetom.
- Da bi se postigao maksimalan efekat hlađenja/grejanja, kapacitet spoljne jedinice je povećan i jačina protoka vazduha je podešena na maksimum.

Pročišćavanje vazduha u prostoriji

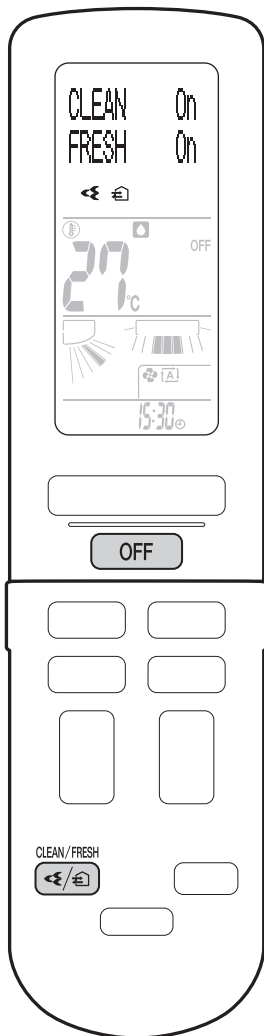

FLASH STREAMER PROČIŠĆAVANJE VAZDUHA

Flash streamer razlaže buđ i alergene da bi se očistio vazduh u prostoriji.

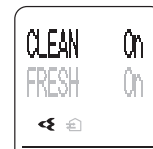

DOTOK SVEŽEG VAZDUHA

Vazduh u prostoriji je pročišćen, usisava se svež vazduh spolja.

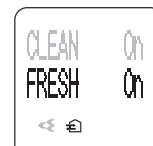

< Korišćenje režima rada >

Pritisnite  .

- Svaki put kad pritisnete dugme, podešavanje se menja.

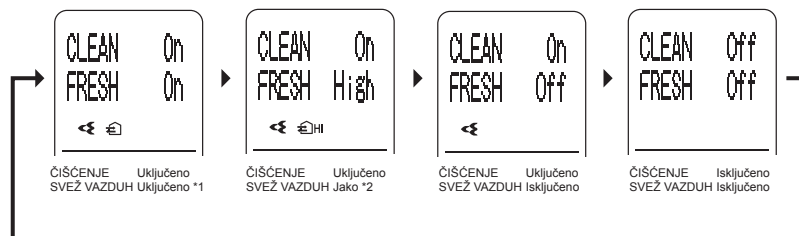

*1 Ventilacija se obavlja automatski podešenom jačinom protoka vazduha.

*2 Ventilacija se obavlja velikom jačinom protoka vazduha.

- Na LCD-u prikazano je “”, “HI”, ili “”.
- (Ovi simboli nisu prikazani dok jedinica ne radi.)

< Za prekid rada >

Pritisnite  .

< Otkazivanje podešavanja >

Pritisnite  i odaberite "Isključeno".

- Sa LCD-a nestaje “”, “HI”, ili “”.
- Režim rada se vraća na prethodna podešavanja.

Napomene u vezi sa FLASH STREAMER PROČIŠĆAVANJEM VAZDUHA

- Kada protok vazduha postane slab tokom rada, streamer se može privremeno zaustaviti kako bi se sprečio ulazak male količine ozona iz izduva vazduha.

Napomene u vezi sa DOTOKOM SVEŽEG VAZDUHA

- Zvuci spolja se mogu čuti ili mogu ući mirisi. Takođe, zvuk rada jedinice postaje malo jači.
- Zvuk rada jedinice može biti drugačiji u zavisnosti od spoljne temperature i vlage.

Briga o okolini pri korišćenju

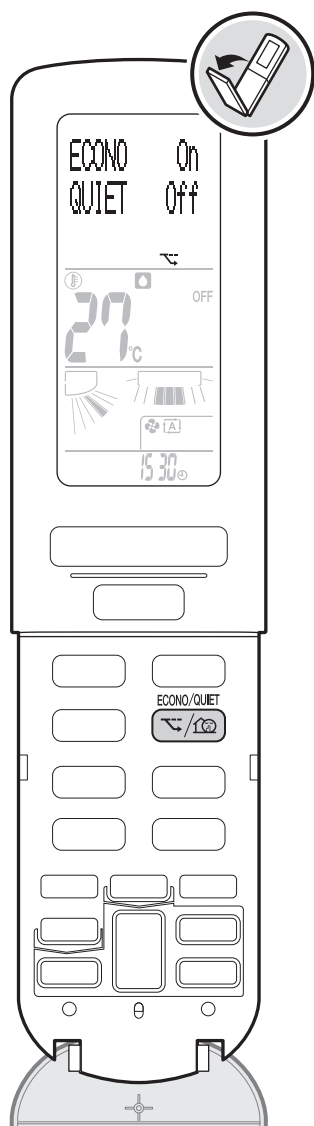

⌚ Režim EKONOMIČNO

Režim EKONOMIČNO omogućava efikasan rad ograničavajući maksimalnu potrošnju struje. Ova funkcija je korisna zato što obezbeđuje da prekidač ne prekine dovod struje kad jedinica radi uporedo sa drugim aparatima.

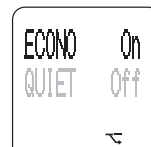

🏠 Režim TIHA SPOLJNA JEDINICA

Režim TIHA SPOLJNA JEDINICA umanjuje nivo buke spoljne jedinice menjajući frekvenciju i brzinu ventilatora spoljne jedinice. Ova funkcija je korisna kada treba da smanjite buku u svom komšiluku, na primer noću.

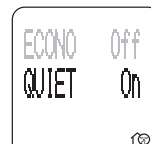

< Korišćenje režima rada >

➤ Pritisnite  tokom rada i odaberite podešavanje po svojoj želji.

- Svaki put kad pritisnete dugme, podešavanje se menja.

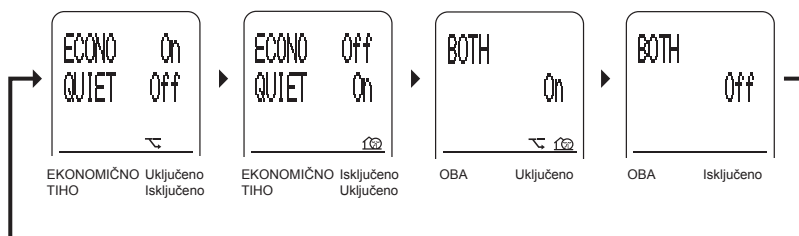

- Na LCD-u je prikazano "⌚", "🏠", ili "⌚🏠".

< Otkazivanje operacija >

➤ Pritisnite  i odaberite "Isključeno".

- "⌚", "🏠", ili "⌚🏠" nestaće sa LCD-a.

Napomene u vezi sa podešavanjem režima EKONOMIČNO i TIHA SPOLJNA JEDINICA u svakom operativnom modu

Mod	EKONOMIČNO	TIHA SPOLJNA JEDINICA
AUTO / HLAĐENJE / SUVO HLAĐENJE / GREJANJE / VLAŽNO GREJANJE	✓	✓
"SARARA" ODVLAŽIVANJE	✓	-
"URURU" OVLAŽIVANJE / SAMO VENTILATOR	-	-

Napomene u vezi sa režimom EKONOMIČNO

< Slika protoka struje i potrošnje u EKONOMIČNOM režimu >

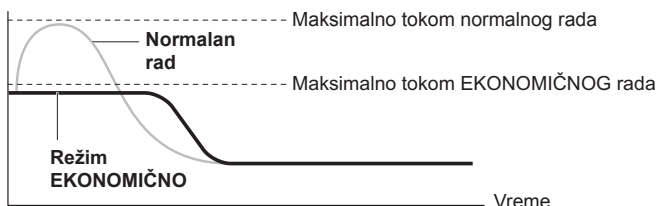

Od početka rada do postizanja podešene temperature

Maksimalni protok struje i potrošnja klima-uređaja u režimu EKONOMIČNO menja se sa uključivanjem spoljne jedinice.

- Pritisak na **OFF** dovodi do otkazivanja podešavanja i "🔌" nestaje sa LCD-a.
- Ako je nivo potrošnje struje već nizak, režim EKONOMIČNO neće smanjiti potrošnju struje.
- Režimi JAČINA i EKONOMIČNO ne mogu se koristiti istovremeno. Prioritet ima funkcija čije dugme je pritisnuto poslednje.

Napomene u vezi sa režimom TIHA SPOLJNA JEDINICA

- Režimi JAČINA i TIHA SPOLJNA JEDINICA ne mogu se koristiti istovremeno. Prioritet ima funkcija čije dugme je pritisnuto poslednje.
- Čak i kada je rad prekinut sa **OFF** ili prekidačem UKLJUČENO/ISKLJUČENO na unutrašnjoj jedinici, "🔌" ostaće na displeju daljinskog upravljača, osim ako se podešavanja ne otkažu.
- Režim TIHA SPOLJNA JEDINICA neće umanjiti frekventnost, ni brzinu ventilatora ako su već dovoljno umanjene.

Održavanje čistoće klima-uređaja

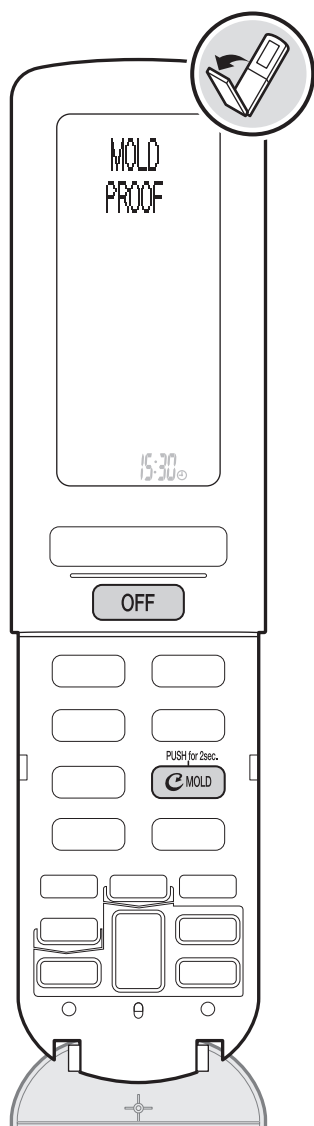

Lampica za ZAŠTITU OD BUĐI/
ČIŠĆENJE FILTERA (zelena)

Ⓢ ZAŠTITA OD BUĐI

Unutrašnjost klima-uređaja je suva da bi se umanjila pojava buđi i neprijatnih mirisa. U toku rada režima HLAĐENJE, "SARARA" ODVLAŽIVANJE ili SUVO HLAĐENJE, može se pojaviti kondenzacija unutar klima-uređaja i može izazvati buđ ili neprijatan miris. Preporučuje se da se osuši unutrašnjost klima-uređaja uključivanjem ZAŠTITE OD BUĐI.

< Za automatsko uključivanje: Osnovno "Isključeno" >

➤ Pritisnite Pritisnite na 2 sek. **MOLD** na oko 2 sekunde tokom rada.

- Na LCD-u prikazan je "Ⓢ".
- ZAŠTITA OD BUĐI automatski suši unutrašnjost klima-uređaja svaki put posle prestanka režima HLAĐENJE, "SARARA" ODVLAŽIVANJE ili SUVO HLAĐENJE.
- Pali se lampica za ZAŠTITU OD BUĐI / ČIŠĆENJE FILTERA (zelena).
- Operacija se automatski prekida posle 100 minuta.

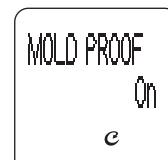

< Otkazivanje podešavanja >

➤ Pritisnite Pritisnite na 2 sek. **MOLD** ponovo na oko 2 sekunde.

- "Ⓢ" nestaje sa LCD-a.

< Ručno upravljanje >

➤ Pritisnite Pritisnite na 2 sek. **MOLD** na oko 2 sekunde dok jedinica ne radi.

- "ZAŠTITA OD BUĐI" prikazana je na LCD-u i displej se posle nekog vremena vraća na normalu.
- Lampica za ZAŠTITU OD BUĐI / ČIŠĆENJE FILTERA (zelena) pali se tokom rada.
- Operacija se automatski prekida posle 100 minuta.



< Otkazivanje operacije na pola >

➤ Pritisnite **OFF**.

- Gasi se lampica za ZAŠTITU OD BUĐI / ČIŠĆENJE FILTERA.

Napomene u vezi sa automatskim režimom

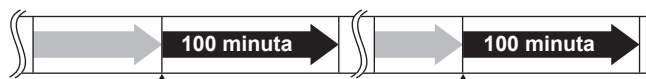

■ HLAĐENJE / "SARARA" ODVLAŽIVANJE / SUVO HLAĐENJE rade.

■ ZAŠTITA OD BUĐI radi.

- Nakon što se HLAĐENJE, "SARARA" ODVLAŽIVANJE ili SUVO HLAĐENJE prekinu, klima-uređaj automatski počinje operaciju ZAŠTITA OD BUĐI i automatski se završava posle 100 minuta.
- Čak i kada je HLAĐENJE odabrano kao AUTOMATSKA operacija, AUTOMATSKA ZAŠTITA OD BUĐI počinje kada se završi AUTOMATSKA operacija.
- Ako je operacija isključena TAJMEROM ZA ODBROJAVANJE DO ISKLJUČIVANJA ili TAJMEROM ZA ISKLJUČIVANJE, AUTOMATSKA ZAŠTITA OD BUĐI neće biti obavljena.

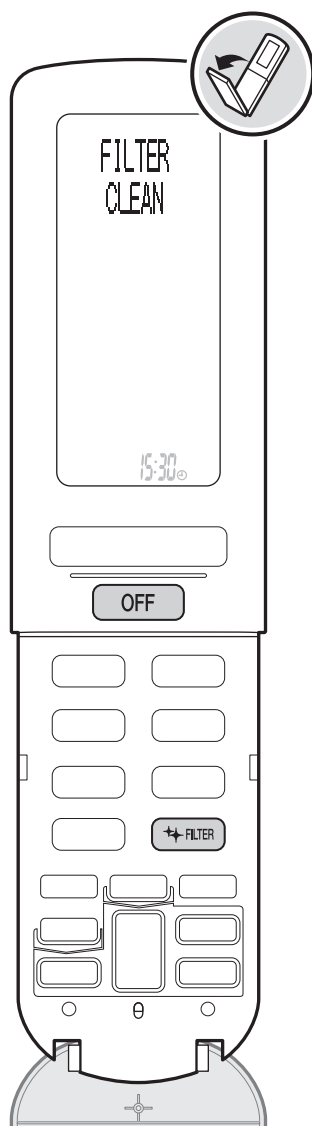

Lampica za ZAŠTITU OD BUĐI/
ČIŠĆENJE FILTERA (zelena)

🔄 ČIŠĆENJE FILTERA

Filter za vazduh će automatski biti očišćen.

< Za automatsko uključivanje: Osnovno "Uključeno" >

▶ Pritisnite **🔄 FILTER** tokom operacije.

- Na LCD-u prikazan je "🔄".
- Filter za vazduh će automatski biti očišćen u zavisnosti od vremena rada (otprilike jednom dnevno).
- Vreme ČIŠĆENJA FILTERA je maksimalno 11 minuta.
- Lampica za ZAŠTITU OD BUĐI / ČIŠĆENJE FILTERA (zelena) pali se tokom rada.



< Otkazivanje podešavanja >

▶ Pritisnite **🔄 FILTER** ponovo.

- "🔄" nestaje sa LCD-a.

< Ručno upravljanje >

▶ Pritisnite **🔄 FILTER** dok jedinica ne radi.

- "ČIŠĆENJE FILTERA" prikazano je na LCD-u i displej se posle nekog vremena vraća na normalu.
- Lampica za ZAŠTITU OD BUĐI / ČIŠĆENJE FILTERA (zelena) pali se tokom rada.



< Otkazivanje operacije na pola >

▶ Pritisnite **OFF**.

- Gasi se lampica za ZAŠTITU OD BUĐI / ČIŠĆENJE FILTERA.

Napomene u vezi sa automatskim režimom

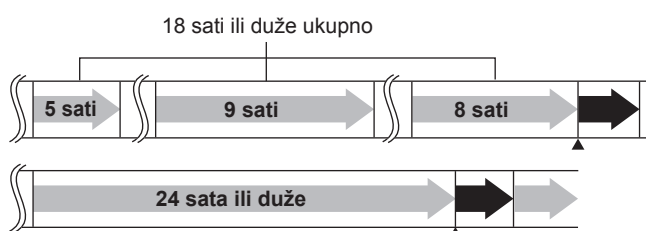

■ Klima-uređaj radi.

■ ČIŠĆENJE FILTERA radi.

- Operacija ČIŠĆENJE FILTERA počinje kada isključite jedinicu nakon otprilike 18 sati rada ili duže.
- Ako je klima-uređaj radio 24 sata ili duže, rad se prekida i počinje operacija ČIŠĆENJE FILTERA. Nakon što je čišćenje završeno, klima-uređaj se restartuje (uključujući i 24 SATA DOTOK SVEŽEG VAZDUHA). ▶ **Strana 34**

Održavanje čistoće klima-uređaja

Napomene u vezi sa ZAŠTITOM OD BUĐI

- Ova operacija suši unutrašnjost klima-uređaja režimima SAMO VENTILATOR i GREJANJE.
- Ova operacija suši unutrašnjost klima-uređaja dok streamer redukuje pojavu buđi i mirisa unutar klima-uređaja. Ali, ova funkcija ne uklanja nikakvu zalepljenu prašinu i buđ.
- Režim GREJANJA neće početi kada je spoljna temperatura 24°C ili viša ili kada je unutrašnja temperatura viša.
- Klapne ponekad mogu da se zatvore da bi poboljšale efekat sušenja unutar klima-uređaja.
- **Kada lampica za ZAŠTITU OD BUĐI/ČIŠĆENJE FILTERA trepće, očistite kutiju za prašinu i resetujte indikator čišćenja kutije za prašinu.**

► Strana 37

Napomene u vezi sa ČIŠĆENJEM FILTERA

- Pri ovoj operaciji, prašina se skuplja u kutiji za prašinu.
- U sredini u kojoj su masnoće ili nikotin u dodiru sa filterom za vazduh, filter možda neće biti potpuno čist posle operacije ČIŠĆENJE FILTERA i možda ćete morati sami da očistite filter za vazduh.
- Možete i da izvadite filtere za vazduh i da ih ručno očistite. ► Strana 38
- Kada je unutrašnja temperatura niža od 10°C, operacija ČIŠĆENJE FILTERA neće početi da bi zaštitila filtere za vazduh.
- Operacija ČIŠĆENJE FILTERA nakon operacija "URURU" OVLAŽIVANJE, VLAŽNO GREJANJE ili DOTOK SVEŽEG VAZDUHA može trajati duže nego obično da bi se zaštitio klima uređaj.
- Ako je AUTOMATSKO ČIŠĆENJE FILTERA podešeno na "Isključeno", **filter možda neće biti potpuno očišćen osim ako svakodnevno ne uključujete operaciju ČIŠĆENJE FILTERA.**
- **Kada lampica za ZAŠTITU OD BUĐI/ČIŠĆENJE FILTERA trepće, očistite kutiju za prašinu i resetujte indikator čišćenja kutije za prašinu.**

► Strana 37

< Odnos između operacije ČIŠĆENJE FILTERA i lampice unutrašnje jedinice >

Klima-uređaj	Operacija ČIŠĆENJE FILTERA	Lampica za ZAŠTITU OD BUĐI/ ČIŠĆENJE FILTERA
Radi	Automatsko "Uključeno"	Isključuje se u slučajevima *1 *2
	Automatsko "Isključeno"	Isključuje se u slučaju *2
Ne radi	Automatsko "Uključeno", radi	Svetli
	Automatsko "Isključeno", radi	Svetli
	Automatsko "Uključeno/Isključeno", ne radi	Isključuje se

*1 Kada započne operacija AUTOMATSKO ČIŠĆENJE FILTERA nakon što je jedinica neprekidno radila 24 sata ili duže, upaliće se lampica ZAŠTITA OD BUĐI/ČIŠĆENJE FILTERA.

*2 Ako je AUTOMATSKA ZAŠTITA OD BUĐI podešena na "Uključeno", lampica će se upaliti.

Obaveštenja o situaciji u Vašoj prostoriji i statusu klima-uređaja

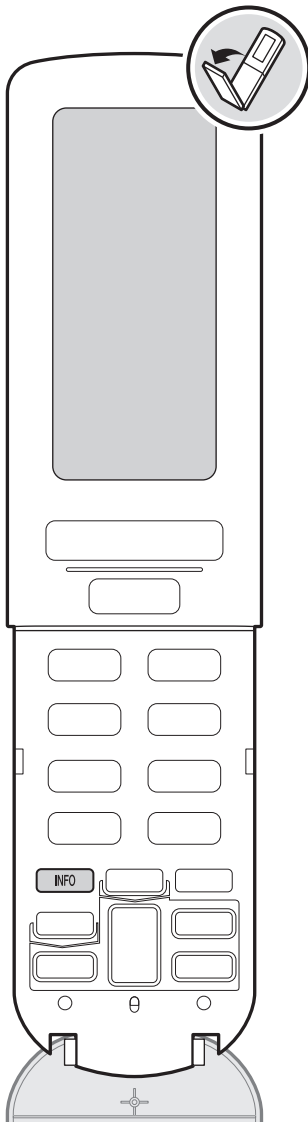

INFORMACIJE

Indikator prikazan na LCD-u daje informacije o temperaturi, potrošnji struje i slično. Prikazane unutrašnja i spoljna temperatura izmerene su u blizini unutrašnje i spoljne jedinice. Indikator treba koristiti samo kao smernicu.

< Da biste videli informacije >

➤ Usmerite daljinski upravljač ka unutrašnjoj jedinici i pritisnite **INFO**.

- Držite daljinski upravljač usmeren ka unutrašnjoj jedinici oko 2 sekunde. Dobićete signal od unutrašnje jedinice.
- Svaki put kad pritisnete dugme, informacija se menja.

Primer LCD-a

Kad je unutrašnja temperatura 30°C tokom operacije SUVO HLAĐENJE.

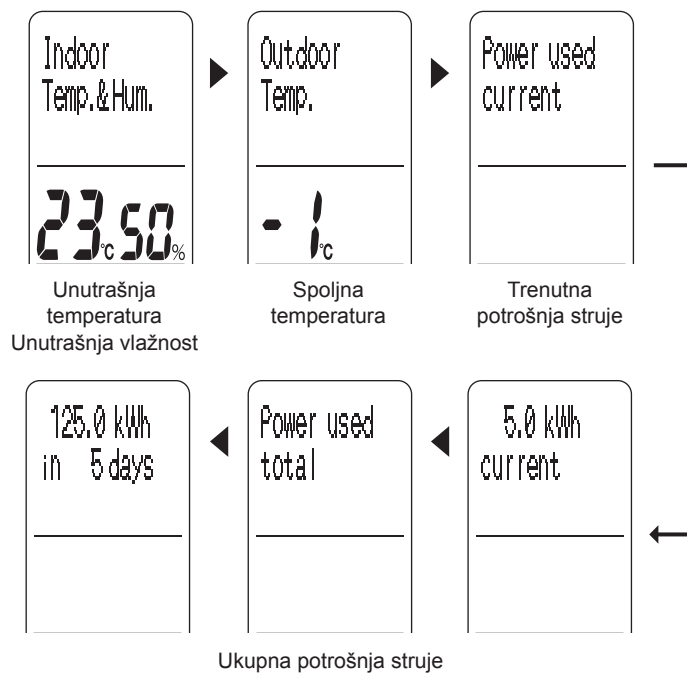

Napomene u vezi sa INFORMACIJAMA

- Najveća prikazana potrošnja struje je 9,999 kWh. Kada najveća potrošnja struje pređe 9,999 kWh, indikator prikazuje 0 kWh. Takođe, kada ukupan broj dana korišćenja jedinice pređe 999, indikator prikazuje 0 dana. (Prikazan broj dana je ukupno vreme kada je jedinica bila uključena.) Molimo Vas, ove indikatore koristite kao smernice.
- Potrošnja struje je prikazana sa uvećanjima od 0,1 kWh do 50 kWh i uvećanjima od 1 kWh iznad 50 kWh.
- Prikazane unutrašnja i spoljna temperatura jesu procenjene temperature blizu unutrašnje i spoljne jedinice na osnovu temperatura koje su zabeležili senzori na unutrašnjoj i spoljnoj jedinici.
- Ako signali daljinskog upravljača ne stižu kako treba do unutrašnje jedinice, podešavanja prikazana na LCD-u mogu se razlikovati od stvarnog režima rada unutrašnje jedinice. Ako pritisnete **INFO** u toj situaciji, režim rada unutrašnje jedinice će se promeniti u skladu sa podešavanjima na daljinskom upravljaču.
- Ako **INFO** pritisnete kada spoljna temperatura ne može da se očita, na primer kad jedinica ne radi, prikazana spoljna temperatura biće "--". U tom slučaju, pritisnite **INFO** ponovo.
- Mogu biti prikazane unutrašnje i spoljne temperature između -9°C i 39°C.

Za promenu osnovnih podešavanja

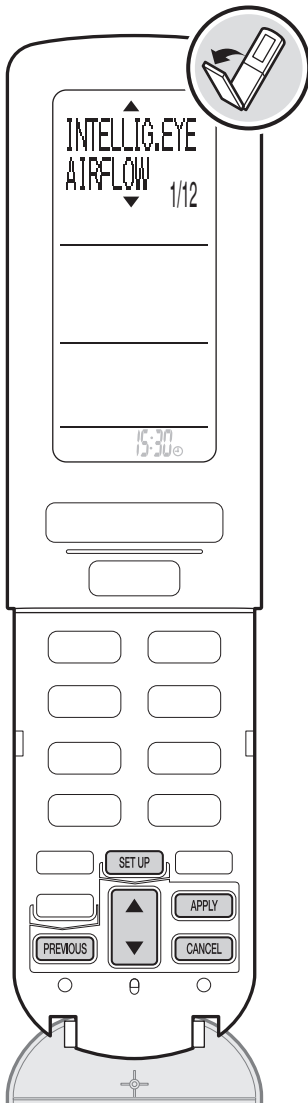

Podešavanje menija

Osnovna podešavanja možete promeniti u skladu sa situacijom u svojoj prostoriji i prema svojoj volji.

< Promena podešavanja >

● Pritisnite **SET UP** .

● Pritisnite **▲▼** da izaberete stavku i pritisnite **APPLY** .

Br.	Meni stavki	Strana
1	INTELIGENTNO OKO PROTOK VAZDUHA	32
2	Vreme AUTOMATSKOG ISKLJUČIVANJA	32
3	PROTOK VAZDUHA POVETARAC	32
4	PROTOK VAZDUHA OVLAŽIVANJE	32
5	PRODUŽENO ODVLAŽIVANJE	33
6	INSTALIRANA POZICIJA	33
7	RESETOVANJE ISKORIŠĆENE STRUJE	33
8	JAČINA ZVUKA	33
9	KONTRAST	34
10	SVEŽ VAZDUH 24 SATA	34
11	RC ADRESA	34
12	ZAŠTITA ZA DECU	34

● Pritisnite **▲▼** da biste odabrali svako podešavanje i pritisnite **APPLY** .

- Da biste podesili SVEŽ VAZDUH 24 SATA, RC ADRESU ili ZAŠTITU ZA DECU pritisnite na oko 2 sekunde.
- Kada je podešavanje završeno, opet će se pojaviti displej sa menijem (osim kod podešavanja ZAŠTITE ZA DECU).
- Displej sa menijem će se vratiti na originalan displej ako se nikakva operacija ne obavi za otprilike 1 minut.

< Vraćanje na prethodni displej. >

● Pritisnite **PREVIOUS** .

< Izlazak iz podešavanja menija >

● Pritisnite **CANCEL** .

Br.	Meni	Podešavanje	Opis
1	INTELIGENTNO OKO PROTOK VAZDUHA	Fokus	Senzor INTELIGENTNO OKO detektuje oblast gde se osoba nalazi i prilagođava horizontalni protok vazduha da duva direktno na osobu.
		Komfor*	Senzor INTELIGENTNO OKO detektuje oblast gde se osoba nalazi i prilagođava horizontalni protok vazduha da bi se izbeglo duvanje direktno na osobu.

< Napomena >

■ Fokus

- Smer vertikalnog protoka vazduha podešen je tako da se dostigne maksimalna jačina protoka vazduha.

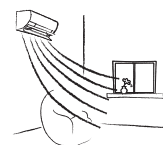

■ Komfor

- Jedinica izdubljuje vazduh nagore pri režimu HLAĐENJE, a na dole pri režimu GREJANJE.

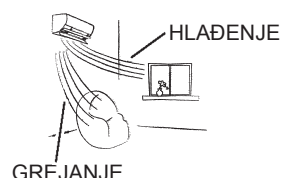

2	Vreme AUTOMATSKOG ISKLJUČIVANJA	1 SAT *	Podešava vreme prekidanja operacije nakon 1 sata ili nakon 3 sata.
		3 SATA	<ul style="list-style-type: none"> Ova funkcija nije aktivirana tokom operacija koje slede. <div style="border: 1px solid black; padding: 5px; margin: 5px 0;">Operacije ZAŠTITA OD BUĐI, TAJMER ZA BRZO GREJANJE i ČIŠĆENJE FILTERA</div> <ul style="list-style-type: none"> Ova funkcija će biti aktivirana nakon završetka svake operacije. Ova funkcija nije potpuno aktivirana ako je podešena operacija 24 SATA DOTOK SVEŽEG VAZDUHA.

< Napomena >

- Ova funkcija menja podešenu temperaturu za +2°C kod HLAĐENJA / -2°C kod GREJANJA i operacija se prekida nakon što istekne podešeno vreme ako je procenjeno da u prostoriji nema nikoga.
- Tri minuta pre prekida operacije, lampica za OPERACIJU trepće i smanjuje se jačina protoka vazduha. Nakon toga se operacija prekida.
- U ovom modu se operacija automatski prekida. Ako su malo dete ili bolesna osoba u prostoriji, preporučuje se da se AUTOMATSKO ISKLJUČIVANJE prebaci na "Isključivanje". (Ako se osoba ne pomera mnogo, senzor procenjuje da nema nikoga u prostoriji i klima-uređaj se može isključiti.)
- Ako je operaciju prekinulo AUTOMATSKO ISKLJUČIVANJE, na LCD-u se neće videti "ISKLJUČENO".

3	PROTOK VAZDUHA POVETARAC	Auto *	Podešava jačinu PROTOKA VAZDUHA POVETARAC na "Automatsko".
		SLABO	Podešava jačinu PROTOKA VAZDUHA POVETARAC na "Slabo".

< Napomena >

- Ova funkcija podešava jačinu protoka vazduha kada je vertikalni smer protoka vazduha podešen na "POVETARAC". Ako Vas uznemirava zvuk rada jedinice, podesite je na "Slabo".

4	PROTOK VAZDUHA OVLAŽIVANJE	Auto *	Podešava jačinu protoka ovlaženog vazduha na "Automatsko".
		JAKO	Podešava jačinu protoka ovlaženog vazduha na "Jako".
		SLABO	Podešava jačinu protoka ovlaženog vazduha na "Slabo".

< Napomena >

- Ova funkcija podešava jačinu protoka ovlaženog vazduha pri "URURU" OVLAŽIVANJU i VLAŽNOM GREJANJU. Da biste povećali jačinu protoka ovlaženog vazduha, podesite je na "Jako" i ako Vas uznemirava zvuk operacije ovlaživanja, podesite je na "Slabo".







*Osnovno podešavanje

Za promenu osnovnih podešavanja

Br.	Meni	Podešavanje	Opis
5	PRODUŽENO ODVLAŽIVANJE	Uključeno *	Operacija PRODUŽENO ODVLAŽIVANJE je obavljena.
		ISKLJUČENO	Operacija PRODUŽENO ODVLAŽIVANJE nije obavljena.

< Napomena >

- Kada se unutrašnja temperatura i vlažnost spuste mnogo ispod podešenih vrednosti, ventilatori unutrašnje i spoljne jedinice se zaustavljaju da bi prostorija ostala prijatna. Ova operacija se aktivira pri operacijama HLAĐENJE, "SARARA" ODVLAŽIVANJE i SUVO HLAĐENJE.
- Kada je PRODUŽENO ODVLAŽIVANJE podešeno na "Uključeno", pokretanje HLAĐENJA, "SARARA" ODVLAŽIVANJA ili SUVOG HLAĐENJA pokreće i funkciju dezodorisanja koja redukuje neprijatan miris koji dolazi iz unutrašnje jedinice i jedinica ne izduvava vazduh 40 sekundi.
- Pre početka rada spoljne jedinice, unutrašnja temperatura može biti viša od podešene temperature.

6	INSTALIRANA POZICIJA	 *	Uzdužno centar Horizontalni smer protoka vazduha izduvava vazduh podjednako na desno i levo.
			Uzdužno desni ugao Horizontalni smer protoka vazduha izduvava vazduh nalevo.
			Uzdužno levi ugao Horizontalni smer protoka vazduha izduvava vazduh nadesno.
			Horizontalno centar Horizontalni smer protoka vazduha izduvava vazduh podjednako na desno i levo.
			Horizontalno desni ugao Horizontalni smer protoka vazduha izduvava vazduh nalevo.
			Horizontalno levi ugao Horizontalni smer protoka vazduha izduvava vazduh nadesno.

< Napomena >

- Smer protoka vazduha se pravilno kontrolise ubacivanjem podataka o obliku prostorije i pozicije instaliranja unutrašnje jedinice u daljinski upravljač. Podesite uzdužno ili horizontalno u zavisnosti od oblika prostorije.
- Ako ne podesite pravilno desni ugao i levi ugao, smer protoka vazduha možda neće biti pravilno kontrolisan u nekim podešavanjima protoka vazduha.
- Radius dejstva smera protoka vazduha kod podešavanja horizontalnog protoka vazduha (smer protoka vazduha može biti odabran dugmetom ) promeniće se u zavisnosti od podešavanja za poziciju instaliranja.

< Smernice za podešavanja >

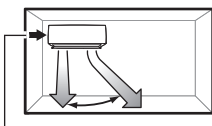

Kada je udaljenost 2 do 50 cm, podesite u levi ugao.

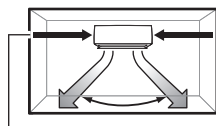

Kada je jedinica instalirana u centru, podesite u centar.

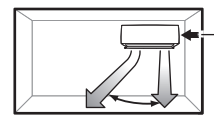

Kada je udaljenost 2 do 50 cm, podesite u desni ugao.

7	RESETOVANJE ISKORIŠČENE STRUJE	Resetujte sa PRIMENI	Resetuje ukupnu potrošnju struje na 0 kWh.
---	--------------------------------	----------------------	--

< Napomena >

- Ova funkcija resetuje ukupnu potrošnju struje.
- Da biste proverili potrošnju struje, pritisnite .

8	JAČINA ZVUKA	JAKO	Zvuk je jak.
		SLABO *	Zvuk je normalan.
		ISKLJUČENO	Zvuk je isključen.

< Napomena >

- Ova funkcija podešava jačinu prijemnog zvuka kod unutrašnje jedinice.

*Osnovno podešavanje

Br.	Meni	Podešavanje	Opis
9	KONTRAST	1 do 5	<ul style="list-style-type: none"> Kontrast možete podesiti od 1 do 5. Osnovno podešavanje je "3". Što je broj veći, indikator je tamniji.



< Napomena >

- Ova funkcija podešava kontrast na LCD-u.

10	SVEŽ VAZDUH 24 SATA	Pritisnite PRIMENI na 2 sekunde Uključeno	Počinje operaciju 24 SATA DOTOK SVEŽEG VAZDUHA
		Pritisnite PRIMENI na 2 sekunde ISKLJUČENO *	Prekida operaciju 24 SATA DOTOK SVEŽEG VAZDUHA

< Napomena >

- Čak i ako isključite klima-uređaj daljinskim upravljačem, nastavlja se ventilacija 24 sata dok ne promenite podešavanja na "Isključeno".
- Operacija 24 SATA DOTOK SVEŽEG VAZDUHA počinje sama kada se uključi prekidač napajanja. (Lampica OPERACIJA jedinice je isključena tokom operacije. Na displeju daljinskog upravljača nema ničega.)
- Kada radi samo 24 SATA DOTOK SVEŽEG VAZDUHA, streamer ne može da se pokrene.
- Kada je AUTOMATSKO ČIŠĆENJE FILTERA podešeno na "Uključeno" i normalan rad klima-uređaja se prekine na 24 sata ili duže, završava se 24 SATA DOTOK SVEŽEG VAZDUHA i počinje operacija ČIŠĆENJE FILTERA (koja traje oko 11 minuta). Nakon što je filter očišćen, 24 SATA DOTOK SVEŽEG VAZDUHA ponovo počinje. ► **Strana 28**

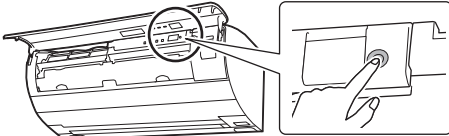
11	RC ADRESA	Pritisni PRIMENI na 2 sekunde. 1 *	<p>Osnovno podešavanje je "1" i za unutrašnju jedinicu i za daljinski upravljač.</p> <p>< Podešavanja adrese na "2" ></p> <ol style="list-style-type: none"> Otvorite prednji panel i uključite prekidač napajanja. Pritisnite SETUP. Pritisnite  da biste odaberali "RC ADRESA" i pritisnite APPLY. Pritisnite  da biste odaberali "2". Pritisnite APPLY na 2 sekunde i pošaljite signal unutrašnjoj jedinici. Lampica OPERACIJA (zeleno) trepće oko 1 minut. (Ovo treptanje ne označava grešku.) Pritisnite prekidač UKLJUČENO/ISKLJUČENO unutrašnje jedinice dok lampica za OPERACIJU trepće.
		Pritisni PRIMENI na 2 sekunde. 2	 <div style="border: 1px solid black; padding: 5px; width: fit-content;"> <p>Ako ne možete da podesite adresu dok lampica OPERACIJA trepće, ponovite proceduru od prvog koraka.</p> </div>

< Napomena >

- Ova funkcija podešava adresu kada instalirate 2 unutrašnje jedinice u istoj prostoriji i ne želite da upravljate njima 1 daljinskim upravljačem. Kada podesite jednu od unutrašnjih jedinica i jedan od 2 daljinska upravljača na "2", podešen daljinski upravljač može da šalje signale jedino podešenoj unutrašnjoj jedinici.

12	ZAŠTITA ZA DECU	Pritisnite PRIMENI na 2 sekunde Uključeno	Pritisnite APPLY na oko 2 sekunde da biste aktivirali funkciju zaštite za decu.
		Pritisnite PRIMENI na 2 sekunde ISKLJUČENO	Pritisnite APPLY na oko 2 sekunde da biste otkazali funkciju zaštite za decu.

< Napomena >

- Ova funkcija sprečava da deca greškom upravljaju daljinskim upravljačem.



prikazano je i dugmad, osim **SETUP** su onesposobljena.

*Osnovno podešavanje

Čišćenje (za servisno osoblje)

⚠ OPREZ

- Obavezno prekinite operacije i isključite prekidač napajanja pre čišćenja.
- Za održavanje i čišćenje pozovite servisere.

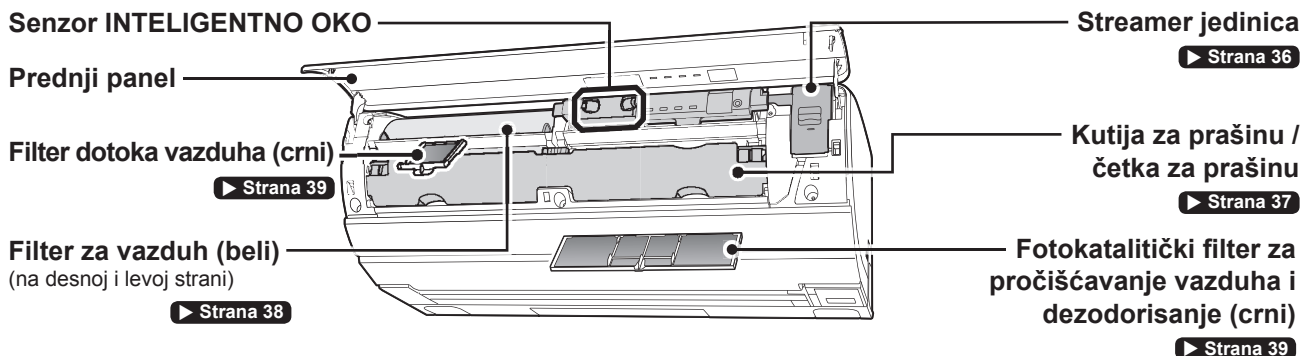

Prednji panel

Kada?

Kada nađete prljavštinu ili prašinu.

Kako?

- Obrišite pažljivo mekom tkaninom navlaženom vodom ili neutralnim tečnim deterdžentom.
- Obavezno očistite zadnju stranu prednjeg panela.

⚠ OPREZ

- Kada skidate i vraćate prednji panel, stanite na čvrstu, stabilnu podlogu i pazite da ne padnete.
- Kada skidate i vraćate prednji panel, čvrsto i sigurno ga držite rukama kako ne bi pao.

Skidanje prednjeg panela.

1. Isključite prekidač za napajanje strujom.

2. Držite panel na oba kraja i otvarajte ga dok ne stane.

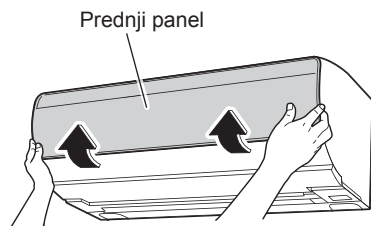

- Ako gurate dalje od pozicije u kojoj je stao, lakše ćete skinuti panel.

3. Skinite prednji panel.

- Dok gurate osovinu sa leve strane prednjeg panela napolje, gurnite prednji panel i skinite je. (Na isti način skinite i osovinu sa desne strane prednjeg panela.)
- Nakon skidanja obe osovine prednjeg panela, povucite prednji panel ka sebi i skinite ga.

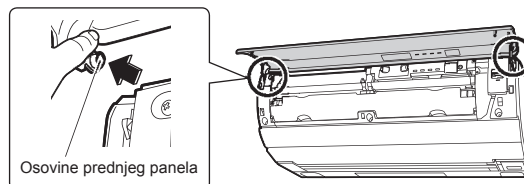

Zakačinjanje prednjeg panela

1. Ubacite desnu i levu osovinu prednjeg panela u rupe za osovine na prednjem panelu, jednu po jednu.

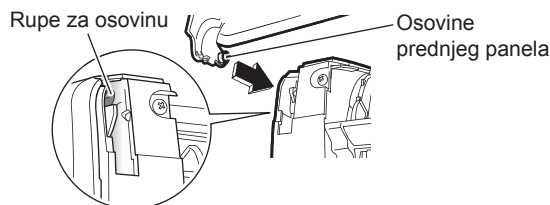

2. Polako zatvorite prednji panel i pritisnite obe strane.

Proverite se da li je prednji panel bezbedno montiran.

Unutrašnja jedinica / senzor INTELIGENTNO OKO

Kada?

Kada nađete prljavštinu ili prašinu.

Kako?

- Obrišite pažljivo mekom, suvom tkaninom.
- Obavezno očistite sočiva senzora INTELIGENTNO OKO.

⚠ OPREZ

- Ne dodirujte aluminijumska peraja unutrašnje jedinice. (To može dovesti do povrede.)
- Sledeće sredstva nemojte koristiti za čišćenje klima-uređaja. (Mogu izazvati deformacije, skidanje boje ili ogrebotine.)
 - Voda toplija od 40°C
 - Sredstva koja isparavaju kao što su benzol, benzin i razređivač.
 - Sredstva za poliranje
 - Gruba sredstva, kao što su četke za ribanje

Streamer jedinica

Kada?

Kada lampica TAJMERA (narandžasta) trepće ili jednom u sezoni.



Lampica TAJMERA trepće kao upozorenje da je potrebno očistiti streamer jedinicu kada ukupno vreme rada klima-uređaja pređe 1.800 sati. (**Indikator čišćenja streamer jedinice**) Očistite streamer jedinicu.

Streamer jedinica ne radi dok lampica trepće.

Kako?

- 1) Potopite streamer jedinicu u mlaku vodu ili u hladnu vodu (na otprilike 1 sat).
- 2) Koristite štapiće za uši ili meku tkaninu da biste očistili jedinicu. (**Nosite gumene rukavice.**)
- 3) Operite jedinicu tekućom vodom i dobro je iscedite.
- 4) Sušite jedinicu na dobro vetrenom, tamnom mestu (oko 1 dan).

Nakon čišćenja resetujte indikator.

Uključite prekidač za napajanje i pritisnite  i zatim  dok klima-uređaj ne radi. ▶ **Strana 8**

- Gasi se indikator čišćenja streamer jedinice.

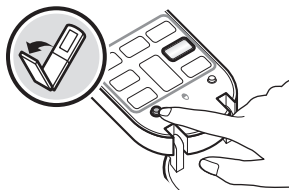

Ako se prašina zalepi za iglice.

Pažljivo obrišite prašinu sa iglica mekim materijalom kao što su štapići za uši, nakvašeni vodom ili neutralnim tečnim deterdžentom.

Dok brišete prašinu, pazite da ne iskrivite iglice.

Iskrivljene iglice će umanjiti sposobnost dezodorisanja.

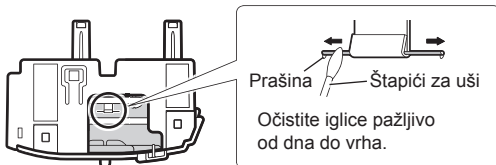

Skidanje streamer jedinice

- Uхватite držač streamer jedinice i povucite ga ka sebi.

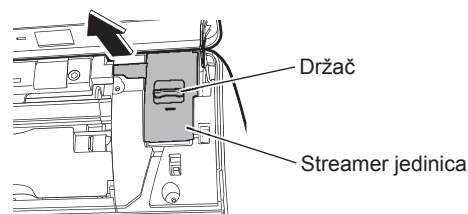

Pričvršćivanje streamer jedinice

- Ubacite streamer jedinicu do kraja.

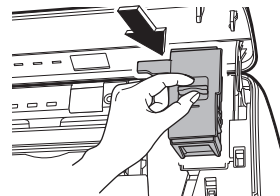

Pažnja

- Ako ne možete potpuno da uklonite prljavštinu ili prašinu, dodajte neutralni tečni deterdžent mlakoj ili hladnoj vodi i potopite filter.
- Pratite instrukcije u vezi sa neutralnim tečnim deterdžentom kada ga koristite. Temeljno isperite vodom streamer jedinicu nakon upotrebe deterdženta da biste uklonili ostatke.
- Pazite da ne ostavite nikakva vlakna na streamer jedinici. (Vlakna mogu izazvati kvar jedinice.)
- Ne rastavljajte streamer jedinicu.

Čišćenje (za servisno osoblje)

Kutija za prašinu / četka za prašinu

Kada?



Kada lampica za ZAŠTITU OD BUĐI/ČIŠĆENJE FILTERA (zelena) trepće.

Lampica za ZAŠTITU OD BUĐI / ČIŠĆENJE FILTERA trepće da bi pokazala da je potrebno čišćenje kutije za prašinu kada u njoj ima prašine ili kada se uprlja četkica za prašinu operacijom ČIŠĆENJE FILTERA (automatsko ili ručno). (Indikator za čišćenje kutije za prašinu) Očistite kutiju za prašinu. Operacija ČIŠĆENJE FILTERA ne može se izvesti dok lampica trepće.

Kako?

- Upotrebite usisivač da biste uklonili prašinu ili operite vodom.
- Ako ste vodom oprali kutiju za prašinu, dobro je osušite u hladovini.

Nakon čišćenja resetujte indikator.

Uključite prekidač za napajanje i pritisnite  i zatim  dok klima-uređaj ne radi. **► Strana 8**

- Gasi se indikator čišćenja kutije za prašinu.

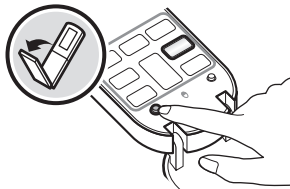

Skinite kutiju za prašinu.

1. Gurnite desnu i levu pločicu za fiksiranje (plavo) prema unutra i polako, sa obe ruke, izvucite kutiju za prašinu.

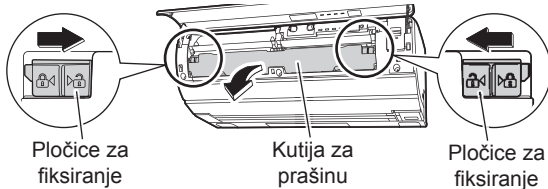

2. Otvorite kutiju za prašinu.

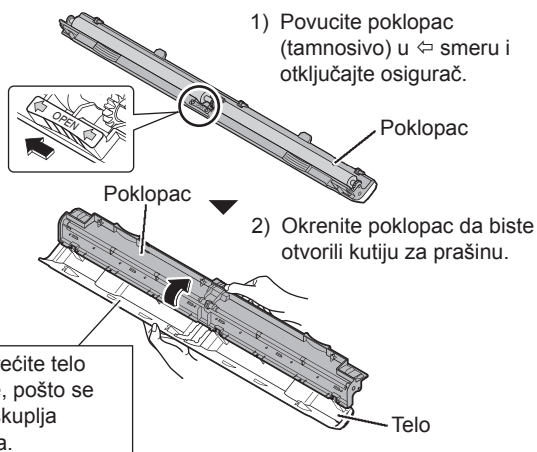

< Skidanje i pričvršćivanje četkice za prašinu >

- 1) Povucite sredinu četkice za prašinu.
- 2) Izvucite četkicu za prašinu iz desne i leve rupe za osovinu.
- 3) Izvucite četkicu za prašinu. Montirajte tako što za rupe za osovinu zakačite četkicu i gurnite je u kutiju za prašinu.

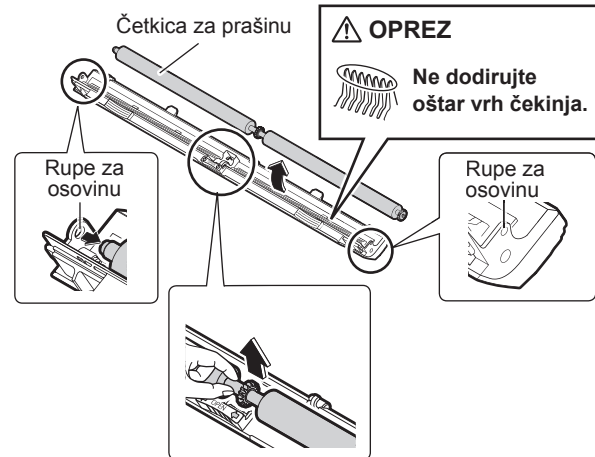

Proverite da li je četkica za prašinu bezbedno pričvršćena. U suprotnom, četkica za prašinu se možda neće okretati i operacija ČIŠĆENJE FILTERA možda neće biti obavljena.

Pričvršćivanje kutije za prašinu.

1. Zatvorite kutiju za prašinu, pa zatim povucite poklopac da biste zaključali kutiju za prašinu.

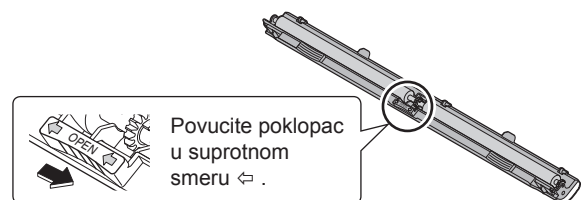

2. Držite kutiju za prašinu sa obe ruke i pričvrstite je u jedinicu tako da je četkica za prašinu okrenuta ka strani klima-uređaja.

3. Povucite pločice za fiksiranje na oba kraja prema spolja.

Operacija ČIŠĆENJE FILTERA možda neće biti pravilno obavljena ako pločice nisu bezbedno zaključane.

Kada čistite filtre, otvorite prednji panel i izvadite kutiju za prašinu.

Filter za vazduh (beli)

Ako je uključena opcija AUTOMATSKO ČIŠĆENJE FILTERA, u suštini nije potrebno dodatno čišćenje. ► **Strana 28**

Kada primetite da je prljavština, kao što su masnoća ili nikotin, zalepljeni za filter za vazduha ili kada je AUTOMATSKO ČIŠĆENJE FILTERA isključeno, očistite filter.

Kada?

Kada nađete prljavštinu ili prašinu.

Kako?

- Upotrebite usisivač da biste uklonili prašinu.
- Ako ne možete potpuno da uklonite prljavštinu ili prašinu, potopite filter u mlaku vodu sa neutralnim tečnim deterdžentom i očistite ga sunderom.
- Nakon pranja, iscedite filter.
- Rukom izravnajte filter i dobro ga osušite u senci.

Pažnja

- Ne rastavljajte filter za vazduh.

Skidanje filtera za vazduh

1. Povucite filter nadole držeći ram (žuto).

- Pločice rama koji drži filter (žuto) nalaze se na obe strane.

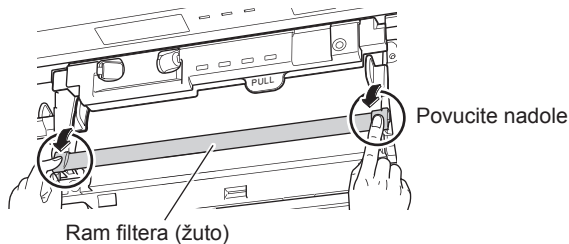

2. Izvucite filter za vazduh.

- 1) Držite pločicu na kojoj piše "PULL" na displeju (crna) i povucite je nagore.
- 2) Podignite držače filtera za vazduh (plavo) napred nagore.
- 3) Povucite držače nadole.

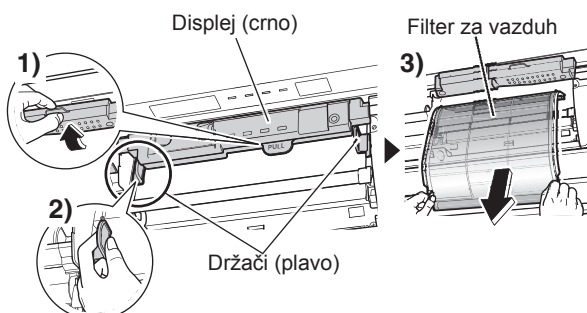

Pričvršćivanje filtera za vazduh

1. Držite držače (plavo) i postavite filter duž šine.

- Nakon postavljanja filtera za vazduh, usmerite displej (crno) nadole.

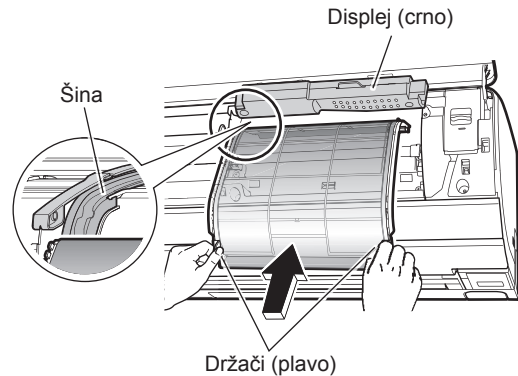

2. Gurnite ram za filter (žuto) dok ne klikne.

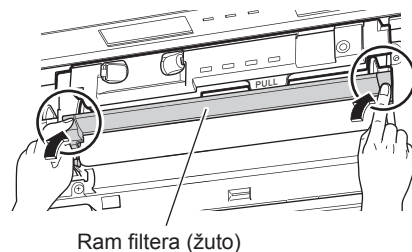

Ako ram nije bezbedno zaključan, prednji panel bi mogao da se ošteti.

Nakon čišćenja, pokrenite operaciju ČIŠĆENJE FILTERA da biste proverili da li filter radi kako treba. ► **Strana 28**

Čišćenje (za servisno osoblje)

Kada čistite filtere, otvorite prednji panel i izvadite kutiju za prašinu.

Fotokatalitički filter za pročišćavanje vazduha i dezodorisanje (crni)

Kada?

Kada nađete prašinu.

Kako?

- Upotrebite usisivač da biste uklonili prašinu.

Pažnja

- Filter nikada nemojte prati vodom.

Skidanje fotokatalitičkog filtera za pročišćavanje vazduha i dezodorisanje

1. Skinite filter za vazduh sa desne strane.

► Strana 38

2. Podignite držač i skinite filter sa pločice.

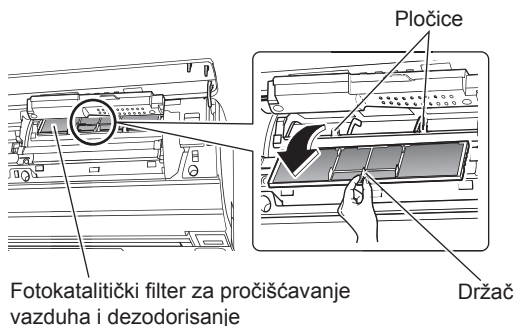

Pričvršćivanje fotokatalitičkog filtera za pročišćavanje vazduha i dezodorisanje

● Vratite fotokatalitički filter za pročišćavanje vazduha i dezodorisanje na mesto.

- Okačite fotokatalitički filter za pročišćavanje vazduha i dezodorisanje na pločice klima-uređaja.

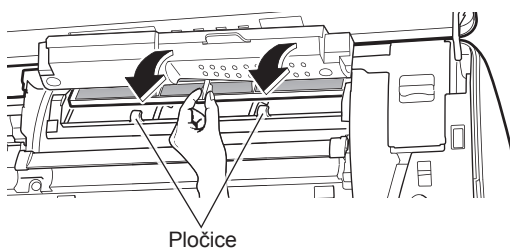

Operacija ČIŠĆENJE FILTERA neće biti pravilno obavljena ako fotokatalitički filter za pročišćavanje vazduha i dezodorisanje nije pravilno pričvršćen.

Nakon čišćenja, pokrenite operaciju ČIŠĆENJE FILTERA da biste proverili da li filter radi kako treba. ► Strana 28

- Bacite stare filtere kao nezapaljiv otpad.
- Da biste nabavili fotokatalitički filter za pročišćavanje vazduha i dezodorisanje, pozovite prodavnicu gde ste kupili klima-uređaj.

Predmet	Fotokatalitički filter za pročišćavanje vazduha i dezodorisanje (sa ramom) 1 komplet
Deo br.	KAF046A41

Filter dotoka vazduha (crni)

Kada?

Kada nađete prljavštinu ili prašinu.

Kako?

- Upotrebite usisivač da biste uklonili prašinu.
- Ako ne možete potpuno da uklonite prašinu, potopite filter (sa ramom) u mlaku ili hladnu vodu na oko 10 do 15 minuta i operite ga.

Pažnja

- Ne ribajte filter.
- Nakon potapanja filtera dotoka vazduha, ocedite ga i dobro ga osušite u senci.

Skidanje filtera dotoka vazduha

1. Skinite filter za vazduh sa leve strane.

► Strana 38

2. Podignite ram za filter (žuto), držite držač i povucite napred.

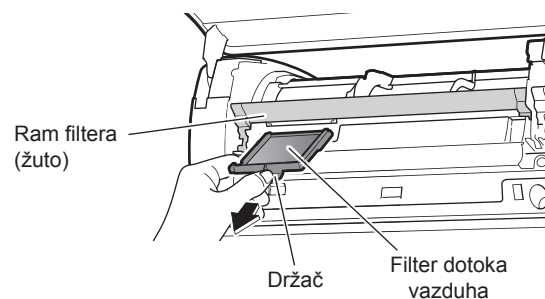

Pričvršćivanje filtera dotoka vazduha

● Vratite filter dotoka vazduha na mesto.

- Usmerite ▲ na filteru napred i gurajte filter dotoka vazduha dok ne klikne.

Nakon čišćenja, pokrenite operaciju ČIŠĆENJE FILTERA da biste proverili da li filter radi kako treba. ► Strana 28

Kada lampica OPERACIJA (zelena) trepće

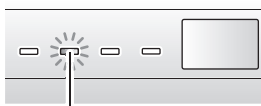

Lampica OPERACIJA (zelena)

Kada lampica TAJMERA (narandžasta) trepće ► **Strana 36**

Kada lampica za ZAŠTITU OD BUĐI/ ČIŠĆENJE FILTERA (zelena) trepće. ► **Strana 37**

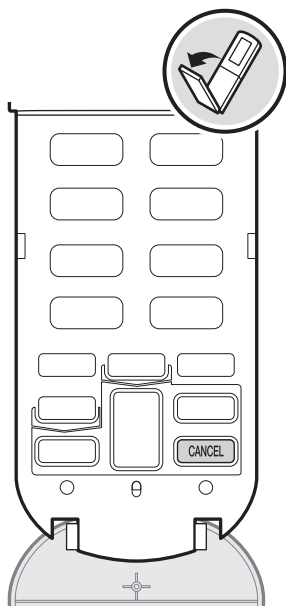

Kada lampica OPERACIJA (zelena) trepće, isključite prekidač napajanja. Nakon 1 minuta uključite ga ponovo i počnite operaciju.

Ako lampica OPERACIJA još uvek trepće, proverite kod greške prema dole opisanim koracima i zatim preduzmite odgovarajuće akcije.

< Proverite kod greške >

1. Usmerite daljinski upravljač ka unutrašnjoj jedinici i pritisnite **CANCEL na oko 5 sekundi.**

- Kod greške će se pojaviti na LCD-u.

A5

2. Proverite kod greške i preduzmite dole opisane korake.

Kod greške	Proverite operacije i rad
A5	Da li je filter za vazduh prljav ili prašnjav? • Prekinite operaciju i pokrenite ČIŠĆENJE FILTERA. ► Strana 28

Isključite prekidač za napajanje i ponovo ga uključite. Zatim pokrenite operaciju.

E7	Da li je neko strano telo zaglavljeno u ventilatoru spoljne jedinice? • Isključite prekidač za napajanje, pa zatim uklonite strano telo.
F3,F6,L3,L4,L5	Da li je izduv vazduha spoljne jedinice blokiran automobilom ili nečim sličnim? • Isključite prekidač za napajanje, pa zatim uklonite prepreku.

Uključite prekidač za napajanje i pokrenite operaciju.

Drugi kodovi greške	Proverite naziv modela (ili kontrolni kod*) i pozovite servis.
---------------------	--

3. Proverite ponovo lampicu OPERACIJA i onda preduzmite dole opisane korake.

Lampica OPERACIJA	Rad
Svetli	Nastavite sa operacijom neko vreme i ako lampica OPERACIJA ne trepće, nastavite da koristite klima-uređaj.
Ponovo trepće	Proverite naziv modela (ili kontrolni kod*) i pozovite servis.

< * Proverite kod greške >

► Pritisnite **CANCEL ponovo dok je kod greške prikazan na LCD-u.**

- Četvorocifreni kontrolni kod će se pojaviti na LCD-u. Ako naziv modela ne može da se proveriti na unutrašnjoj jedinici, iskoristite ovaj kontrolni kod za istraživanje.

0123

Sledeći kodovi greške ukazuju na greške kod jedinice za ovlaživanje ili kod nekih senzora. U ovom slučaju dostupne su samo operacije HLAĐENJE i GREJANJE. Što pre pozovite servis.

PH,PA,P9,CC,CA,U7

Pažnja

- Kada je **CANCEL** pritisnuto oko 5 sekundi kada lampica OPERACIJE ne trepće, na displeju će biti "00".
- Za druge moguće kvarove

► **Strana 41 - 45**

Česta pitanja

Unutrašnja jedinica

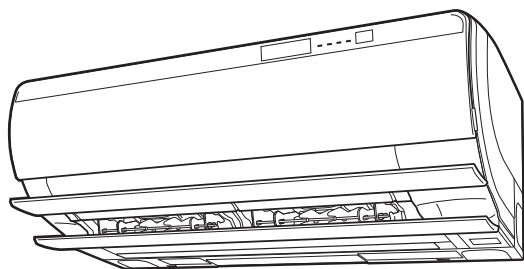

Klapne ne počinju odmah da se pokreću.

- Klima-uređaj podešava poziciju klapni. Klapne će ubrzo početi da se pokreću.

Klima-uređaj prestaje da proizvodi protok vazduha tokom rada.

- Kada je dostignuta podešena temperatura, jačina protoka vazduha se redukuje i operacija se prekida da bi se izbeglo stvaranje protoka hladnog vazduha (tokom grejanja) ili da bi se sprečilo povećanje vlažnosti (tokom hlađenja). Operacija će se automatski nastaviti kada unutrašnja temperatura skoči ili padne.

Operacija ne počinje brzo.

- **Kada su dugme AUTO, dugmad za direktne operacije ili dugme za SAMO VENTILATOR pritisnuti ubrzo posle prekida operacije.**
- **Kada je mod ponovo odabran.**
 - Zbog zaštite klima-uređaja. Treba da sačekate oko 3 minuta.

Operacija GREJANJE se naglo prekida i čuje se zvuk protoka.

- Spoljna jedinica skida led. Operacija GREJANJE počinje kada je led iz spoljne jedinice uklonjen. Treba da sačekate oko 3 do 10 minuta.

Spoljna jedinica

Spoljna jedinica ispušta vodu ili paru

- **Pri režimu GREJANJA**
 - Led u spoljnoj jedinici se topi i pretvara u vodu ili paru kada klima-uređaj obavlja operaciju odleđivanja.
- **Pri HLAĐENJU ili "SARARA" ODVLAŽIVANJU**
 - Vлага iz vazduha se kondenzuje na hladnoj površini cevi spoljne jedinice i kaplje.

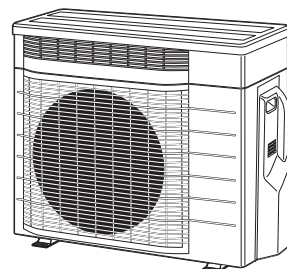

Česti zvuci



- **Šištanje**
 - Ovaj zvuk se stvara kada se otpuštaju vlažan ili ventilisan vazduh.
 - Zvuk rada jedinice može da se menja u zavisnosti od spoljne temperature i vlage.
- **Huk**
 - Ovo je zvuk operacije ventiliranja. (Kada se ventilacija kombinuje sa operacijom HLAĐENJE/GREJANJE, moguće je prekinuti samo ventiliranje).
- ▶ **Strana 24**
- **Šištanje i pucketanje**
 - Ovo je zvuk streamer jedinice.
- **Šuštanje**
 - Ovo je zvuk četkice za prašinu koja čisti filter za vazduh da bi uklonila prašinu sa filtera za vazduh pri operaciji ČIŠĆENJE FILTERA.
- **Kliktanje dok klima-uređaj radi ili ne radi**
 - Ovo je zvuk rada električnih komponenti ili ventila koji kontrolišu rashladne tečnosti.
- **Protok vode**
 - Ovo je zvuk rashladne tečnosti u klima-uređaju.
 - Ovo je zvuk pumpanja vode u klima-uređaju i čuje se kada se voda ispumpava iz klima-uređaja tokom hlađenja ili odvlaživanja.
- **Duvanje**
 - Ovo je zvuk koji nastaje kada se menja smer protoka rashladne tečnosti u klima-uređaju.
- **Otkucaji**
 - Ovaj zvuk nastaje kada se klima-uređaj blago širi ili skuplja usled promene temperature.
- **Tup zvuk**
 - Ovaj zvuk dopire iz unutrašnjosti klima-uređaja kada ventilator radi u zatvorenoj prostoriji. Ovaj zvuk se može utišati kada su prozori otvoreni ili ventilator stane.
- **Zviždanje**
 - Ovaj zvuk nastaje kada rashladna tečnost protiče tokom operacije odleđivanja.

Otkrivanje kvarova (za servisno osoblje)



Pre pretrage ili zahteva za popravku, proverite sledeće.
Ako je problem trajan, pozovite servis.

	<p>Nema problema</p> <p>Ove situacije nisu problem.</p>		<p>Provera</p> <p>Molimo Vas, proverite još jednom pre nego što pozovete servisera.</p>
---	--	---	--



Klima-uređaj ne radi.

Situacija	Opis/gde proveriti
Operacija je počela tokom operacije ČIŠĆENJE FILTERA.	 <ul style="list-style-type: none"> Filter za vazduh se vraća u normalan položaj. Sačekajte oko 3 minuta.
Operacija je počela čim je operacija ČIŠĆENJE FILTERA završena.	
Klima-uređaj ne radi. [Lampica OPERACIJA je ugašena]	 <ul style="list-style-type: none"> Da li je prekidač napajanja isključen ili je pregoreo osigurač? Da li je nestajala struja? Da li daljinski upravljač ima baterije? Da li se adresa unutrašnje jedinice poklapa sa onom na daljinskom upravljaču? Ponovo podesite adresu. ▶ Strana 34
Klima-uređaj ne radi. [Lampica OPERACIJA trepće]	 <ul style="list-style-type: none"> Isključite struju prekidačem napajanja i restartujte operaciju daljinskim upravljačem. Ako lampica OPERACIJA još uvek trepće, proverite kod greške i pozovite servis. ▶ Strana 40

Klima-uređaj je prestao da radi

Situacija	Opis/gde proveriti
Naglo je prestao da radi. [Lampica OPERACIJA je upaljena]	 <ul style="list-style-type: none"> Zbog zaštite sistema, klima-uređaj može naglo prestati da radi zbog iznenadne velike promene napona. Automatski će nastaviti sa radom posle otprilike 3 minuta.
Naglo je prestao da radi. [Lampica OPERACIJA trepće]	 <ul style="list-style-type: none"> Da li nešto blokira usis vazduha ili izdub vazduha unutrašnje jedinice ili spoljne jedinice? Prekinite operaciju i nakon isključivanja prekidača za napajanje, uklonite prepreku. Zatim restartujte operaciju daljinskim upravljačem. Ako lampica OPERACIJA još uvek trepće, proverite kod greške i pozovite servis. ▶ Strana 40

Klima-uređaj ne prestaje da radi.

Situacija	Opis/gde proveriti
Klima-uređaj nastavlja da radi čak i kada se prekinu operacije HLAĐENJE, "SARARA" ODVLAŽIVANJE ili SUVO HLAĐENJE.	 <ul style="list-style-type: none"> Ovo se dešava kada je jedinica na AUTOMATSKOJ ZAŠTITI OD BUĐI. Kada hoćete da prekinete ZAŠTITU OD BUĐI na pola, pritisnite OFF. Ako Vam AUTOMATSKA ZAŠTITA OD BUĐI ne odgovara, podesite operaciju na "Isključeno". ▶ Strana 27
Klima-uređaj nastavlja da radi čak iako je operacija prekinuta.	 <ul style="list-style-type: none"> <p>■ Neposredno posle prekida rada klima-uređaja.</p> <ul style="list-style-type: none"> Ovo se dešava kada je u toku operacija odležavanja (noćno odležavanje). (Kada je TAJMER ZA BRZO GREJANJE podešen.) ▶ Strana 21 Ventilator spoljne jedinice nastavlja da rotira oko 1 minut zbog zaštite sistema. Dok klima-uređaj ne radi. Kada je spoljna temperatura visoka, ventilator spoljne jedinice može početi da rotira zbog zaštite sistema. Kada je 24 SATA DOTOK SVEŽEG VAZDUHA isključen, klima-uređaj neprekidno obavlja ventilaciju uz isključenu lampicu OPERACIJE iako je druga operacija prekinuta. Ovo se dešava kada je u toku pripremno grejanje za TAJMER BRZOG GREJANJA. ▶ Strana 21 Ovo se dešava kada je jedinica na ČIŠĆENJU FILTERA. Sačekajte oko 11 minuta. ▶ Strana 28

Otkrivanje kvarova (za servisno osoblje)

Prostorija se ne hladi/greje

Situacija	Opis/gde proveriti
Vazduh ne izlazi.	<input checked="" type="checkbox"/> ■ Pri režimu GREJANJA <ul style="list-style-type: none">Klima-uređaj se zagreva. Sačekajte od 1 do 4 minuta. ■ Kod HLAĐENJA / "SARARA" ODVLAŽIVANJA / SUVOG HLAĐENJA <ul style="list-style-type: none">Kada je jačina protoka vazduha podešena na AUTOMATSKO, radi funkcija sprečavanja ispuštanja mirisa iz unutrašnje jedinice. Ovo sprečava da vazduh počne da izlazi odmah po početku operacije. Sačekajte oko 40 sekundi. ▶ Strana 14
Vazduh ne izlazi/vazduh izlazi.	<input type="checkbox"/> ■ Da li je dobro podešena jačina protoka vazduha? <ul style="list-style-type: none">Da li je jačina protoka vazduha podešena na slabo, kao što su "Tiha unutrašnja jedinica" ili "1"? Povećajte podešavanje jačine protoka vazduha. ■ Da li je podešena pogodna temperatura? ■ Da li su pogodne promene smeru protoka vazduha?
Vazduh izlazi.	<input type="checkbox"/> • Da li je neki nameštaj direktno ispod ili pored unutrašnje jedinice? • Da li je klima-uređaj podešen na EKONOMIČNO? ▶ Strana 25 • Da li su filteri za vazduh prljavi? • Da li nešto blokira usis vazduha ili izdov vazduha unutrašnje jedinice ili spoljne jedinice? • Da li su prozor ili vrata otvoreni? • Da li se izdovni ventilator okreće? • Da li se ventilacija i rad klima-uređaja obavljaju u isto vreme? ▶ Strana 24

Vazduh ima neprijatan miris

Situacija	Opis/gde proveriti
Iz klima-uređaja se oseća neprijatan miris.	<input checked="" type="checkbox"/> • Klima-uređaj može da usisa miris spolja. Prekinite ovlaživanje i uklonite izvor neprijatnog mirisa. • Kada se režim rada prebaci na "SARARA" ODVLAŽIVANJE, vlažnost se može privremeno povećati, što može proizvesti miris. • Miris prostorije koji je upila jedinica ispušta se kroz protok vazduha. Preporučujemo Vam da očistite unutrašnju jedinicu. Pozovite servis. • Izdov vazduha može da ispušta neprijatan miris pošto je stvorena mala količina ozona. Međutim, količina je veoma mala i ne škodi Vašem zdravlju. • Ovo se dešava kada je jedinica u režimu ZAŠTITA OD BUĐI. ▶ Strana 27

Česti zvuci

Situacija	Opis/gde proveriti
Zvuk se javlja tokom ovlaživanja.	<input checked="" type="checkbox"/> ■ Zvuk operacije je glasan <ul style="list-style-type: none">Kod VLAŽNOG GREJANJA, jedinica za ovlaživanje počinje da radi i zato se stvara malo glasniji zvuk u prostoriji. Taj zvuk proizvodi operacija ovlaživanja i postaje glasniji sa povećanjem jačine protoka vazduha.Pri ventilaciji, svež vazduh se usisava spolja. Zbog ovoga spoljni zvuci mogu biti glasniji. Operativni zvuci takođe postaju malo glasniji. ▶ Strana 24 ■ Zvuk operacije se menja <ul style="list-style-type: none">Ovo se dešava kada ventilator ovlaživanja počinje ili prestaje da radi.Spoljni zvuk može biti glasan.
Zvuk se i dalje čuje iz unutrašnje jedinice i kada operacija ovlaživanja prestane.	<input checked="" type="checkbox"/> • Da bi zaštitio klima-uređaj, ventilator ovlaživanja nastavlja da se okreće još 3 minuta nakon prestanka operacije.

Izmaglica izlazi

Situacija	Opis/gde proveriti
Izmaglica izlazi iz unutrašnje jedinice.	<input checked="" type="checkbox"/> • Ovo se dešava kada je vazduh u prostoriji ohlađen do izmaglice hladnim protokom vazduha tokom HLAĐENJA ili druge operacije. • Ovo se dešava zato što je vazduh u prostoriji ohlađen izmenjivačem toplote i postaje izmaglica tokom operacije odleđivanja.

Daljinski upravljač

Situacija	Opis/gde proveriti
Jedinica ne prima signale od daljinskog upravljača ili je osetljivost slaba. LCD je bleđ, ne radi ili prikazuje sa greškama.	<input checked="" type="checkbox"/> <ul style="list-style-type: none"> Možda su baterije oslabile. Zamenite sve baterije novim baterijama AA.LR6(alkalne). Detalje pogledajte u "Pripreme pre rada". ▶ Strana 9
Drugi električni uređaji počinju da rade.	<input checked="" type="checkbox"/> <ul style="list-style-type: none"> Ako daljinski upravljač aktivira druge električne uređaje, sklonite ih ili pozovite servis.
Dva klima-uređaja počinju da rade u isto vreme.	<input checked="" type="checkbox"/> <ul style="list-style-type: none"> Ako ne želite da 2 klima-uređaja rade u isto vreme, promenite podešavanja adrese. ▶ Strana 34

Displej

Situacija	Opis/gde proveriti
Klima-uređaj radi iako je lampica OPERACIJE isključena.	<input type="checkbox"/> <ul style="list-style-type: none"> Da li je jačina svetla lampica unutrašnje jedinice podešena na "Isključeno"? ▶ Strana 10
Lampice unutrašnje jedinice su tamne.	<input type="checkbox"/> <ul style="list-style-type: none"> Da li je jačina svetla lampica unutrašnje jedinice podešena na "Slabo"? ▶ Strana 10
Kada operacija počne, lampica OPERACIJA trepće neko vreme i zatim se upali.	<input type="checkbox"/> <ul style="list-style-type: none"> Proverite kod greške i pozovite servis. ▶ Strana 40
Lampica TAJMERA trepće	<input type="checkbox"/> <ul style="list-style-type: none"> Očistite streamer jedinicu. ▶ Strana 36
Lampica za ZAŠTITU OD BUĐI/ ČIŠĆENJE FILTERA trepće.	<input type="checkbox"/> <ul style="list-style-type: none"> Očistite kutiju za prašinu. ▶ Strana 37
Lampica za ZAŠTITU OD BUĐI/ ČIŠĆENJE FILTERA trepće iako je kutija za prašinu očišćena.	<input type="checkbox"/> <ul style="list-style-type: none"> Resetujte indikator kutije za prašinu. Ako lampica za ZAŠTITU OD BUĐI/ČIŠĆENJE FILTERA i dalje trepće, pozovite servis.

Operacija FLASH STREAMER PROČIŠĆAVANJE VAZDUHA

Situacija	Opis/gde proveriti
Ima tragova paljevine na metalnom delu streamer jedinice.	<input checked="" type="checkbox"/> <ul style="list-style-type: none"> Ovo je znak da streamer jedinica radi i to je normalno.
FLASH STREAMER PROČIŠĆAVANJE VAZDUHA ne može da se pokrene.	<input type="checkbox"/> <ul style="list-style-type: none"> Da li je prednji panel otvoren? Zatvorite prednji panel. ▶ Strana 35 Da li je streamer jedinica bezbedno montirana?
Zvuk streamer jedinice je prestao.	<input type="checkbox"/> <ul style="list-style-type: none"> Da li je vrh iglice streamer jedinice prljav? Očistite iglicu. ▶ Strana 36 Streamer jedinica prestaje da radi kada se unutrašnja temperatura približi podešenoj temperaturi i jačina protoka vazduha se smanji.

Senzor INTELIGENTNO OKO

Situacija	Opis/gde proveriti
Senzor ne reaguje.	<input type="checkbox"/> <ul style="list-style-type: none"> Senzor se zagreva oko 2 minuta posle početka operacije. Sačekajte malo. Senzor možda ne prepoznaje male pokrete kao što su oni kod osobe koja spava ili kod male dece. Senzor može da ne radi dobro ako je unutrašnja temperatura visoka. Iako je unutrašnja temperatura niska, senzor može da ne prepozna osobu čija je odeća hladna posle povratka kući u zimskom periodu. Senzor ne radi dobro posebno kada osoba nosi debelu odeću. Senzor može da ne radi dobro ako postoji podno grejanje ili električni tepih. Proverite da li je prednji panel pravilno pričvršćen. Ako prednji panel nije kompletno pričvršćen, polje senzora INTELIGENTNOG OKA može postati suženo. Ako je prednji panel prljav, senzor možda neće raditi. Očistite prednji panel. ▶ Strana 35

Otkrivanje kvarova (za servisno osoblje)

Operacija ČIŠĆENJE FILTERA

Situacija	Opis/gde proveriti
Operacija ČIŠĆENJE FILTERA ne radi.	<input checked="" type="checkbox"/> <ul style="list-style-type: none"> Da bi se zaštitili filteri za vazduh, operacija ČIŠĆENJE FILTERA ne obavlja se kada je unutrašnja temperatura 10°C ili niža. ► Strana 29 Ovo se dešava kada lampica za ZAŠTITU OD BUĐI/ČIŠĆENJE FILTERA trepće. Očistite kutiju za prašinu i resetujte indikator čišćenja kutije za prašinu. ► Strana 37
ČIŠĆENJE FILTERA dugo traje.	<input checked="" type="checkbox"/> <ul style="list-style-type: none"> Zbog zaštite klima-uređaja. Nakon što su ovlaživanje ili ventilacija završeni, ČIŠĆENJE FILTERA se ne obavlja dok ventilator ovlaživanja ne prestane da radi. Sačekajte oko 15 minuta.
Operacija ČIŠĆENJE FILTERA ne prestaje da radi. [Lampica za ZAŠTITU OD BUĐI/ČIŠĆENJE FILTERA je isključena]	<input checked="" type="checkbox"/> <ul style="list-style-type: none"> Nakon što je operacija ručno prekinuta. <ul style="list-style-type: none"> Filter za vazduh se vraća u normalan položaj. Sačekajte oko 3 minuta.
Filter za vazduh se zaglavio tokom ČIŠĆENJA FILTERA.	<input type="checkbox"/> <ul style="list-style-type: none"> Proverite da li je deo za filtere kod filtera za vazduh deformisan. Proverite da li su filteri za vazduh, fotokatalitički filteri za pročišćavanje vazduha i dezodorisanje i kutija za prašinu pravilno pričvršćeni. ► Strana 37-39 <p>Ako je deo za filtere kod filtera za vazduh deformisan, pozovite servis.</p>
Velika buka se čuje tokom operacije ČIŠĆENJE FILTERA.	
Filter za vazduh je još uvek prljav, iako je obavljena operacija ČIŠĆENJE FILTERA.	<input type="checkbox"/> <ul style="list-style-type: none"> Da li ima previše prašine u kutiji za prašinu? ► Strana 37 Masnoća i katran od duvana možda nisu potpuno uklonjeni. Očistite filter za vazduh. ► Strana 38

Ostalo

Situacija	Opis/gde proveriti
Hladan vazduh izlazi iz klima-uređaja kada počne operacija "SARARA" ODVLAŽIVANJA.	<input checked="" type="checkbox"/> <ul style="list-style-type: none"> Zato da bi se brzo redukovala vlažnost.
Topao vazduh izlazi iz klima-uređaja kada počne operacija "URURU" OVLAŽIVANJA.	<input checked="" type="checkbox"/> <ul style="list-style-type: none"> Klima-uređaj možda obavlja slabo GREJANJE kada unutrašnja temperatura postane niska.
Klapne se ne zatvaraju kada se operacija prekine.	<input type="checkbox"/> <ul style="list-style-type: none"> Da li je neko dirao klapne dok je klima-uređaj radio? Restartujte operaciju i ponovo je prekinite da biste pravilno zatvorili klapne.
Klima-uređaj najednom počinje čudno da se ponaša tokom rada.	<input type="checkbox"/> <ul style="list-style-type: none"> Klima-uređaj može da se pokvari zbog osvetljenja ili radija. Ako se klima-uređaj pokvari, isključite struju prekidačem napajanja i restartujte operaciju daljinskim upravljačem.

Napomene u vezi sa uslovima rada

- Klima-uređaj uvek troši malu količinu struje, čak i kad ne radi.
- Ako se operacija nastavi pod bilo kakvim uslovima osim sa donje tabele,
 - Može se aktivirati sigurnosni uređaj i prekine rad.
 - Može se pojaviti rosa na unutrašnjoj jedinici i početi da kaplje kada odaberete funkcije HLAĐENJE ili "SARARA" ODVLAŽIVANJE.

	HLAĐENJE	"SARARA" ODVLAŽIVANJE	GREJANJE	"URURU" OVLAŽIVANJE
Spoljna temperatura	-10-43°C	18-42°C	-20-24°C	-10-24°C
Unutrašnja temperatura	18-32°C	18-30°C	10-30°C	12-30°C
Unutrašnja vlažnost	80% maksimalno	80% maksimalno	70% maksimalno	70% maksimalno

Odmah pozovite servis.

UPOZORENJE

- **Kada dođe do neke abnormalnosti (kao što je miris paljevine), prekinite rad i isključite prekidač za napajanje.**
 - Nastavak rada u abnormalnim uslovima može dovesti do problema, strujnih udara ili požara.
 - Pozovite servis prodavnice u kojoj ste kupili klima-uređaj.
- **Ne pokušavajte sami da popravite ili prepravite klima-uređaj.**
 - Nepravilan rad može dovesti do strujnog udara ili požara.
 - Pozovite servis prodavnice u kojoj ste kupili klima-uređaj.

Ako se pojavi neki od sledećih simptoma, odmah pozovite servis.

- Strujni kabl je nenormalno vruć ili oštećen.
- Nenormalan zvuk se čuje tokom rada.
- Prekidač napajanja, osigurač ili prekidač uzemljenja često prekidaju rad.
- Prekidač ili dugme često ne rade ispravno.
- Oseća se miris paljevine.
- Voda curi iz unutrašnje jedinice.

**Isključite prekidač za napajanje,
pa pozovite servis.**



■ Nakon nestanka struje

- Klima-uređaj automatski nastavlja sa radom posle otprilike 3 minuta. Trebalo bi samo malo da sačekate.
- Kada je AUTOMATSKO RESTARTOVANJE "Isključeno", pokrenite uređaj daljinskim upravljačem.

■ Gromovi

- Ako dođe do grmljavine u okolnom području, prekinite rad i isključite prekidač napajanja zbog zaštite sistema.

■ Kada se ne koristi duže vreme

- 1) Obavite operaciju ZAŠTITA OD BUĐI po sunčanom danu da biste dobro osušili unutrašnjost. (Kako obaviti operaciju ZAŠTITA OD BUĐI. ► **Strana 27**)
- 2) Kada je rad prekinut, isključite prekidač napajanja klima-uređaja.
- 3) Izvadite baterije iz daljinskog upravljača.
 - Da biste nastavili da koristite klima-uređaj, uključite prekidač napajanja. Klima-uređaj obavlja operaciju provere svakog dela.

Uslovi odlaganja



Vaš proizvod i baterije koje ste dobili uz daljinski upravljač obeleženi su ovim simbolom. Taj simbol znači da električni i elektronski proizvodi i baterije ne smeju da se mešaju sa nesortiranim kućnim smećem. Kod baterija hemijski simbol može biti štampan ispod simbola. Ovaj hemijski simbol znači da baterija sadrži teške metale iznad određene koncentracije. Mogući hemijski simboli su:

■ Pb: olovo (>0,004%)

Ne pokušavajte sami da rastavite sistem: rastavljanje proizvoda, rukovanje rashladnim tečnostima, uljem i ostalim delovima mora da obavi kvalifikovani instalater u skladu sa relevantnim lokalnim i državnim zakonima.

Jedinice i potrošene baterije moraju se tretirati u specijalizovanim ustanovama za ponovnu upotrebu, reciklažu i reparaciju.

Pravilnim odlaganjem, pomažete da se spreče potencijalne negativne posledice po okolinu i zdravlje ljudi.

Molimo Vas, za više informacija pozovite instalatera ili lokalne vlasti.

Važne informacije u vezi sa korišćenim rashladnim tečnostima

- Ovaj proizvod sadrži fluorisane gasove koji potpadaju pod Kjoto protokol.
Vrsta rashladne tečnosti: **R32**
GWP⁽¹⁾ vrednost: **550 ***
(1) GWP = potencijal globalnog zagrevanja
- Periodične inspekcije zbog curenja rashladne tečnosti mogu se obavljati u zavisnosti od evropskih ili lokalnih zakona. Molimo Vas da za više informacija pozovete lokalnog prodavca za više informacija.
Ova vrednost je zasnovana na pravilniku o F gasovima (842/2006).



DAIKIN INDUSTRIES, LTD.

Head office:
Umeda Center Bldg., 2-4-12, Nakazaki-Nishi,
Kita-ku, Osaka, 530-8323 Japan

Tokyo office:
JR Shinagawa East Bldg., 2-18-1, Konan,
Minato-ku, Tokyo, 108-0075 Japan
<http://www.daikin.com>

DAIKIN EUROPE N.V.

Zandvoordestraat 300, B-8400 Oostende, Belgium

DAIKIN ISITMA VE SOĞUTMA SİSTEMLERİ SAN.TİC. A.Ş.

Küçükbakkalköy Mah. Kayışdağı Cad. No:1 Kat :21-22 34750 Ataşehir

İSTANBUL / TÜRKİYE

Tel :0216 453 27 00

Faks :0216 671 06 00

Çağrı Merkezi :444 999 0

Web : www.daikin.com.tr

EAC

preuzeto sa  **KlimaUredjaji.com**

Dvdimenzionalni bar-kod je
proizvodni kod

-1E M12B405D (1601) **HT**