

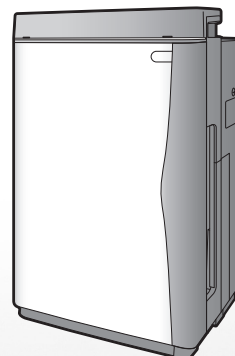

Prečistač vazduha sa ovlaživačem **Samostojeći model**

# Ururu prečistač vazduha

## UPUTSTVO ZA UPOTREBU



Srpski



**MODEL**

MCK75JVM-K

# Ukratko

## Deodorizacija

Veliki kapacitet razlaganja pri pražnjenju strimera nesumnjivo uklanja komponente koje izazivaju neprijatne mirise u dimu od cigareta, formaldehidu itd.

## Sakupljanje prašine

Jak protok vazduha lako hvata polen, kućnu prašinu itd.

## Ovlaživanje vazduha

Vazduh u sobi se brzo ovlažuje pomoću sistema isparivanja jakim protokom vazduha.

### O pražnjenju strimera...

Pražnjenje strimera lako razlaže neprijatne mirise i štetne gasove, stvaranjem brzo krećućih elektrona koji imaju veliku snagu oksidacije unutar prečištača vazduha. (Zato što se brzo krećući elektroni stvaraju i upotrebljavaju unutar jedinice, korišćenje je apsolutno bezbedno.)

Tokom operacije, može se čuti šištavi zvuk pražnjenja strimera.

Takođe, u zavisnosti od uslova u kojima se koristi, zvuk može biti tiši ili može promeniti ton.

Jedinica stvara veoma malu količinu ozona i to može uzrokovati blagi neprijatan miris na izlazu vazduha.

Međutim, pošto je količina ozona minimalna, to neće izazvati zdravstveni problem.

## O prečišćavanju vazduha

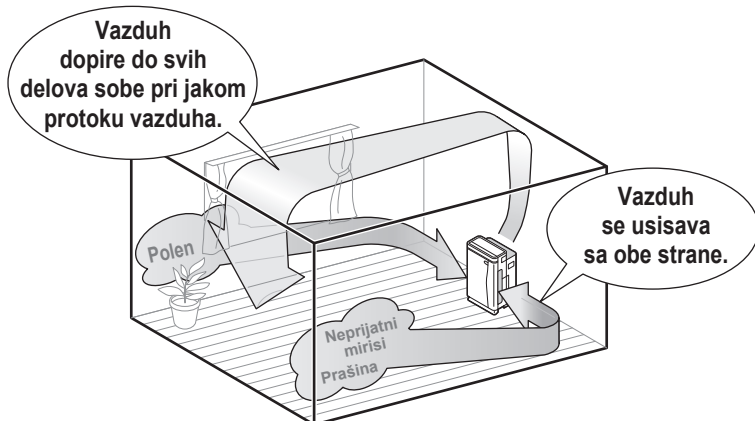

**Snažno usisavanje velike količine vazduha hvata prašinu, polen itd. Pražnjenje strimera razlaže formaldehid i neprijatne mirise.**

- Kapacitet ovlaživanja se povećava sa protokom vazduha.

### Moćan protiv polena

Zahvaljujući snažnom strujanju vazduha, čak i polen koji se lako taloži zbog svojih krupnih čestica, brzo se hvata.

## Kako se vazduh ovlažuje

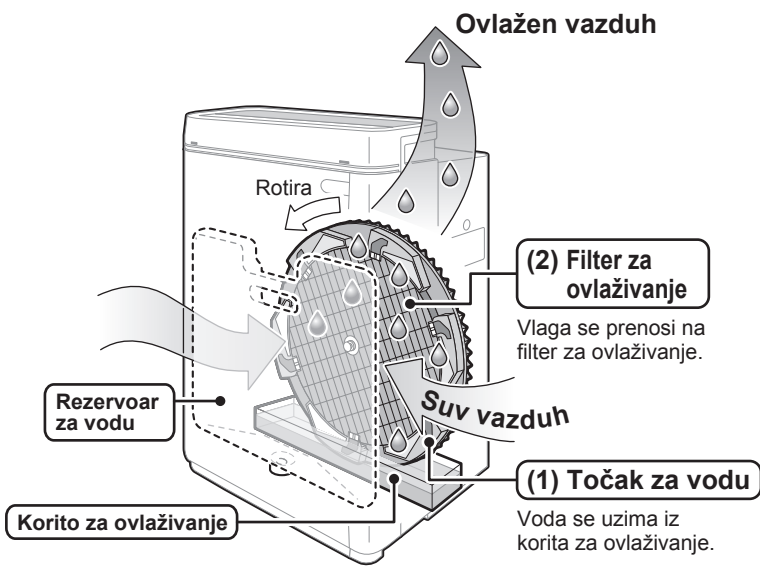

### Korišćenje sistema isparavanja

Ovo je sistem isparavanje vode pomoću duvanja vazduha.

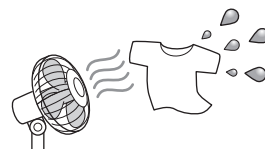

- Pare i izmaglica su nevidljive ljudskom oku.
- Kapacitet ovlaživanja se povećava sa brzinom kretanja vazduha.

### Vodeni točak snabdeva sistem vodom.

Vodeni točak donosi vodu samo kada je potrebno i kada filter za ovlaživanje nije natopljen vodom. Specifičan sistem održava filter čistim i sprečava stvaranje buđi.

- Kada se prebacuje voda iz rezervoara u korito za ovlaživanje, može se čuti zvuk.

## PROČITAJ PRE UPOTREBE

- Mere bezbednosti ..... 4
- Naziv i operacija svakog dela ..... 8
- Podešavanje osetljivosti senzora za prašinu ..... 14

## PRIPREME PRE UPOTREBE

- Montaža ..... 15
- Priprema daljinskog upravljača..... 16
- Postavite filter ..... 17
- Pripreme rezervoara za vodu..... 18

## KAKO SE RUKUJE

- Prečišćavanje vazduha ..... 20
- Operacije ovlaživanja i pročišćavanja vazduha ..... 21
- Kako koristiti daljinski upravljač..... 22
- Kako koristiti reciklirajuću kasetu za deodorisanje ..... 24

## ODRŽAVANJE I ČIŠĆENJE

- Kratka tabela preporuka za održavanje ..... 26
- Održavanje i čišćenje ..... 28

## OTKRIVANJE KVAROVA







- Često postavljana pitanja ..... 40
- Ako je ova lampica uključena ili trepće ..... 41
- Otkrivanje kvarova..... 42

# Mere bezbednosti

- Pre korišćenja, pročitajte ove mere bezbednosti da biste osigurali pravilno korišćenje.
- Mere bezbednosti u ovom uputstvu klasifikovane su u sledeća dva tipa.  
Oba sadrže važne informacije o bezbednosti i zato ih se pridržavajte sve vreme.

 <b>UPOZORENJE</b>	Neppravilno rukovanje može dovesti do ozbiljne povrede ili čak i do smrti.	 <b>OPREZ</b>	Neppravilno rukovanje može dovesti do povrede ili oštećenja imovine. U nekim situacijama, posledice mogu biti ozbiljne.
--	--	---	--

- Oznake korišćene u ovom uputstvu znače sledeće:

	Nikada ne radite.		Obavezno sledite uputstva.		Isključite iz zida kabl za napajanje.		Držite podalje od plamena.
	Ne rastavljajte.		Ne rukujte mokrim rukama.		Ne kvasite.		

- Nakon čitanja ovog uputstva, držite ga na pogodnom mestu za buduću upotrebu korisnika.



## UPOZORENJE

### Kabl za napajanje i utikač



- **Koristite samo napajanje od 220 do 240 V.**  
Ostali naponi struje mogu dovesti do požara ili strujnog udara.
  - **Nemojte oštetiti, prepravljati, neumereno savijati, vući, uvrtni ili koristiti umotani kabl za napajanje strujom. Takođe, ne stavljajte teške predmete na kabl i nemojte ga prikleštiti.**  
Oštećenje kabla za napajanje strujom može dovesti do požara ili strujnog udara.
  - **Ne koristite jedinicu kada su kabl za napajanje strujom ili utikač oštećeni ili labavo utaknuti u utičnicu.**  
Oštećen ili labav kabl ili utikač može dovesti do požara zbog kratkog spoja ili strujnog udara.
  - **Ne koristite jedinicu ako električna utičnica ili razvodnik nisu dovoljno snažni.**  
Prekoračenje snage utičnice sa više izlaza može dovesti do požara zbog pregrevanja.
  - **Ne uključujte ili isključujte utikač da biste UKLJUČILI/ISKLJUČILI jedinicu.**  
Neppravilno rukovanje može dovesti do strujnog udara ili požara zbog pregrevanja.
- 
- **Uključite utikač za struju u utičnicu do kraja.**  
Nepotpuna konekcija može dovesti do strujnog udara ili požara zbog pregrevanja.
  - **Periodično suvom krpom očistite prašinu i ostalu prljavštinu sa utikača.**  
Oštećenje izolacije izazvano vlagom ili drugim faktorima može dovesti do požara.
  - **Zaustavite rad i izvucite utikač iz utičnice ako primetite nešto čudno, kao što je miris paljevine.**  
Nastavak korišćenja jedinice u slučaju kada je nešto čudno, može dovesti do strujnog udara ili požara zbog pregrevanja.  
Pozovite servis.
  - **Ako je kabl za struju oštećen, mora da ga zameni proizvođač, njegov servis ili slična kvalifikovana osoba kako bi se izbegao rizik.**  
Oštećeni kabl može usled pregrevanja dovesti do strujnog udara ili požara.
- 
- **Pre čišćenja ili premeštanja jedinice, prekinite njen rad i isključite kabl za struju iz električne utičnice.**  
Prenošenje jedinice dok je uključena u struju i radi, može dovesti do strujnog udara ili povrede.

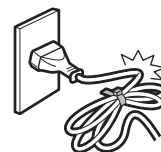



**UPOZORENJE****Glavna jedinica**

- **Ne koristite jedinicu nigde gde ima ulja u vazduhu, kao što je mašinsko ulje.**

Ulje u vazduhu može da dovede do prekida napajanja, strujnog udara ili paljenja.

- **Ne koristite jedinicu nigde gde ima obilnog isparavanja ulja kao što je u kuhinjama, gde ima zapaljivih ili korozivnih gasova ili metalne prašine.**

U ovakvim sredinama može doći do požara ili oštećenja.



- **Držite prste i predmete dalje od usisa za vazduh, izduva za vazduh i drugih otvora.**

Nepravilno rukovanje može dovesti do strujnog udara, povrede ili oštećenja.

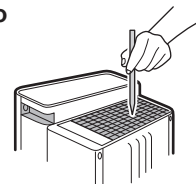

- **Ne kvasite izduv za vazduh i okvir jedinice.**

Kontakt sa vodom može dovesti do požara ili strujnog udara.

- **Ne koristite zapaljive supstance, tj. lak za kosu, insekticide itd. u blizini jedinice. Ne čistite jedinicu medicinskim benzinom ni razređivačem.**

Ove supstance mogu da dovedu do krekina, strujnog udara ili paljenja.



- **Za čišćenje jedinice koristite neutralni tečni deterdžent.**

Korišćenje deterdženata na bazi hlora ili kiselina radi čišćenja jedinice može stvoriti štetne gasove i naškoditi zdravlju.



- **Cigarete, kandila i drugi otvoreni plamen držite dalje od jedinice.**

Otvoreni plamen može izazvati požar.



- **Ne rastavljajte, prepravljajte ili servisirajte jedinicu sami.**

Nepravilno rukovanje može dovesti do požara, strujnog udara ili povreda. Pozovite servis.



- **Ne rukujte jedinicom mokrim rukama.**

Kontakt sa vodom može dovesti do strujnog udara.



- **Ne koristite jedinicu tamo gde je visoka vlažnost vazduha, kao što je kupatilo, ili tamo gde dolazi do naglih promena temperature, kao što su boksovi za skladištenje.**

Neodgovarajuća sredina može dovesti do strujnog udara ili oštećenja.

**OPREZ****Kabl za napajanje i utikač**

- **Uхватите utikač — ne kabl za napajanje — i povucite ga da biste ga izvukli iz utičnice.**

Povlačenje kabla za napajanje može dovesti do požara ili strujnog udara zbog stvaranja kratkog spoja.

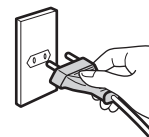

- **Pre dugog perioda nekorišćenja, izvucite kabl za napajanje iz utičnice.**

Oštećena izolacija može dovesti do strujnog udara, otvorenog napona ili požara.

# Mere bezbednosti



## OPREZ

### Glavna jedinica

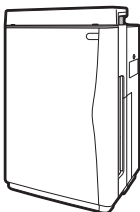

- **Ne koristite jedinicu tamo gde je izložena direktnom suncu, kiši ili vetru.**  
Pregrevanje ili kontakt sa vodom može dovesti do požara ili strujnog udara.
- **Ne koristite jedinicu tamo gde je vruće, kao što je u blizini grejača.**  
Visoka temperatura može dovesti do promene boje ili deformisanja jedinice.
- **Ne blokirajte ulaze ili izlaze vazduha odećom, krpama, zavesama itd.**  
Zalepljena prljavština može smetati protoku vazduha, što može dovesti do pregrevanja i požara.
- **Ne postavljajte jedinicu na neravan pod.**  
Ako se jedinica prevrne, voda curi iz nje, što može da nakvasi nameštaj ili da dovede do požara ili strujnog udara.  
Ako se jedinica prevrne, odmah je ispravite.
- **Ne postavljajte jedinicu tamo gde se rukuje hemikalijama.**  
Lako isparivi lekovi ili rastvori (kao u bolnicama, fabrikama, testnim laboratorijama, salonima lepote, laboratorijama za razvijanje filmova itd.) mogu nagristi mehaničke delove, mogu uzrokovati curenje vode koja natapa nameštaj, itd.
- **Ne koristiti prah, kao što je kozmetički puder, blizu jedinice.**  
Kontakt sa prahom može dovesti do strujnog udara ili oštećenja.
- **Ne koristite jedinicu u skućenom prostoru, kao što je orman.**  
Slaba ventilacija može dovesti do pregrevanja i požara.
- **Ne izlažite životinje ili biljke direktnom protoku vazduha.**  
Preveliko izlaganje vazdušnom strujanju može imati negativne efekte.
- **Akvarijume, vaze i ostale predmete sa vodom držite dalje od jedinice.**  
Ulazak vode u jedinicu može dovesti do strujnog udara, požara ili štete.
- **Ne penjite se, ne sedite i ne stojite na jedinici.**  
Pad ili prevrtanje mogu dovesti do povreda.
- **Ne okrećite jedinicu na bok kada skidate filter.**  
Takvo rukovanje olakšava ulazak prašine, što može dovesti do požara ili strujnog udara.  
Takođe, može se prosuti voda iz jedinice što može dovesti do štete.
- **Ne uklanjajte plovak ili stiropor sa plovka.**  
To će onemogućiti ovlaživanje vazduha.
- **Ne uklanjajte kasetu od ionskog srebra.**  
To će onemogućiti antibakterijske efekte i prevenciju buđi i prljavštine.
- **Ne koristite jedinicu u blizini protivpožarnog alarma.**  
Ako vazduh iz izlaza duva pravo na protivpožarni alarm, u slučaju požara alarm može kasno da reaguje ili da ne reaguje.

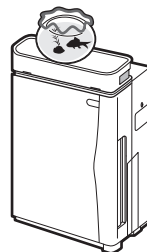

- **Redovno provetrajte prostoriju kada koristite jedinicu zajedno sa nekim uređajem za sagorevanje.**  
Neadekvatna ventilacija može dovesti do trovanja CO.  
Ovaj proizvod ne uklanja CO.
- **Kada ovlažujete vazduh, svakog dana menjajte vodu u rezervoaru svežom vodom iz česme i periodično čistite unutrašnjost jedinice (podmetač za ovlaživanje, filter za ovlaživanje) da uvek bude čista.**  
Nečišćenje jedinice može dovesti do razvijanja buđi i bakterija u prljavštini i kamencu, što stvara neprijatne mirise. U zavisnosti od fizičkog stanja, neke osobe mogu biti preosetljive na njih i zbog toga im zdravlje može biti ugroženo.
  - U tom slučaju, pozovite lekara.
- **Pre pomeranja jedinice, prekinite njen rad i ispraznite vodu iz rezervoara i korita za ovlaživanje.**  
Curenje ili prosipanje vode iz rezervoara ili korita za ovlaživanje mogu nakvasiti nameštaj, ili dovesti do strujnog udara, ili živog napona.
- **Nije predviđeno da ovaj uređaj koriste osobe sa umanjenim fizičkim, čulnim ili mentalnim sposobnostima, ili osobe bez iskustva, osim ako nisu pod nadzorom ili nisu dobile instrukcije o korišćenju od osobe odgovorne za njihovu bezbednost.**  
Držite van domašaja dece da biste obezbedili da se ne igraju sa uređajem.
- **Isključite jedinicu iz struje prilikom punjenja i čišćenja.**  
Rad na jedinici dok je uključena u struju, može dovesti do strujnog udara ili povrede.

## OPREZ

### Ostalo



- **Ako imate kućne ljubimce, pazite da oni ne uriniraju na jединicu ili grizu kabl za napajanje.**

To može dovesti do strujnog udara ili požara. U slučaju da joj kućni ljubimci ipak nešto urade, prekinite rad jedinice, izvucite kabl za napajanje iz struje i pozovite servis.

- **Ne koristite uređaje za sagorevanje tamo gde na njih direktno ide struja vazduha iz izlaznog otvora.**

Nepotpuno sagorevanje u uređaju za sagorevanje može dovesti do trovanja CO itd.

- **Pre nego što upotrebite dimne insekticide, prekinite rad jedinice da hemikalije ne bi bile usisane u jединicu.**

Pošto se hemikalije sakupljaju u jedinici, neke osobe u zavisnosti od fizičkog stanja mogu biti preosetljive i zdravlje im može biti ugroženo.



## Mere predostrožnosti pri korišćenju

- **Postavite televizore, radio-aparate, muzičke uređaje, radio-satove i antenske kablove najmanje 2 m od jedinice.**

Mogu se pojaviti smetnje u slici i zvuku. Isto se odnosi i na bežične telefone, bežične mikrofone i ostale uređaje koji emituju slabe električne talase.

(Međutim, zvučne smetnje se mogu javiti i na više od 2 m, u zavisnosti od jačine električnih talasa. Pri korišćenju sobnih antena, prijem je delimično ometen, te zato treba udaljiti antenu dovoljno daleko da ne bi hvatala i smetnje.)

- **Ne koristite ovu jединicu umesto kuhinjskog aspiratora.**

Ovakva upotreba će skratiti radni vek prefiltera i harmonika filtera, što može dovesti do oštećenja.

- **Ne koristite ovu jединicu za prezervaciju umetničkih dela, akademskih materijala itd. ili za komercijalnu ili specijalnu namenu.**

Takva upotreba može umanjiti kvalitet čuvanih predmeta.

- **Posle čišćenja jedinice, tačno sastavite delove.**

Korišćenje jedinice bez nekih delova, recimo filtera, može dovesti do oštećenja.

- **Koristite samo vodu iz vodovoda.**

Najčešće je voda iz vodovoda hlorisana, što sprečava razmnožavanje bakterija.

- **Ne sipajte dole navedene tečnosti u rezervoar za vodu.**

Vodu od 40°C ili više, aromatična ulja, hemikalije, prljavu vodu, vodu koja sadrži mirise ili rastvore, itd.

Tečnosti koje mogu deformisati ili oštetiti jединicu.

Destilovanu vodu, alkalnu jonizovanu vodu, mineralnu vodu, izvorsku vodu itd. Takve vrste vode mogu dovesti do razmnožavanja bakterija.

- **Nemojte previše ovlažiti vazduh.**

Prevelika vlažnost može dovesti do kondenzacije i buđi u prostoriji.

- **Periodično čistite jединicu.**

Jединicu čistite kao što je objašnjeno u ODRŽAVANJE i ČIŠĆENJE. [▶Strane 27-38](#)

Previše prljavštine može dovesti do stvaranja buđi, neprijatnih mirisa ili gubitka kapaciteta ovlaživanja.

- **Pazite na zamrzavanje.**

Ispraznite rezervoar za vodu i korito za ovlaživanje ako postoji mogućnost zamrzavanja.

Korišćenje jedinice sa zamrznutom vodom može dovesti do oštećenja.

- **Ispraznite vodu iz jedinice kada se jединica neće koristiti.**

Ako nećete koristiti jединicu, ispraznite vodu iz rezervoara i korita za ovlaživanje.

Prljavština i kamenac mogu uzrokovati pojavu buđi i bakterija, što može dovesti do stvaranja neprijatnih mirisa.

Ovaj proizvod ne uklanja štetne supstance (CO itd.) iz dima od cigareta.

# Naziv i operacija svakog dela

## Glavna jedinica

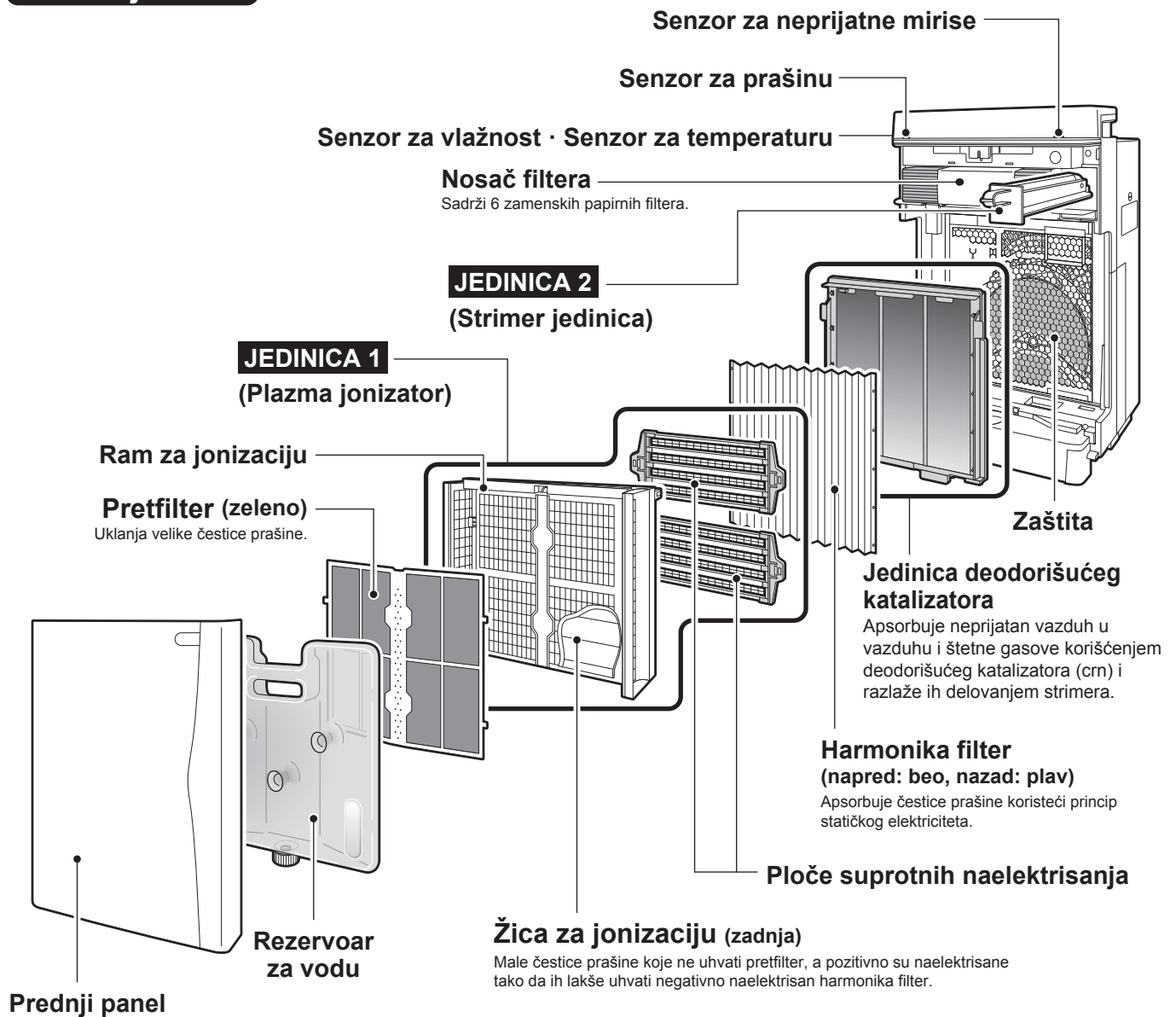

## Provera dodatnih elemenata

U pakovanju se nalazi

■ Uputstvo za upotrebu

U jastuku

■ Reciklirajuća kasetra za deodorisanje  
1 kom. ▶Strane 23, 24

(Prvi montirani filter)

U jastuku

■ Daljinski upravljač

Kutija sa filterima / U kutiji

(Zamenski filteri)

■ Harmonika filter 7 kom.

- 1 kom. (U pakovanju) ▶Strana 16
- 6 kom. (Nosač filtera) ▶Strane 30, 31



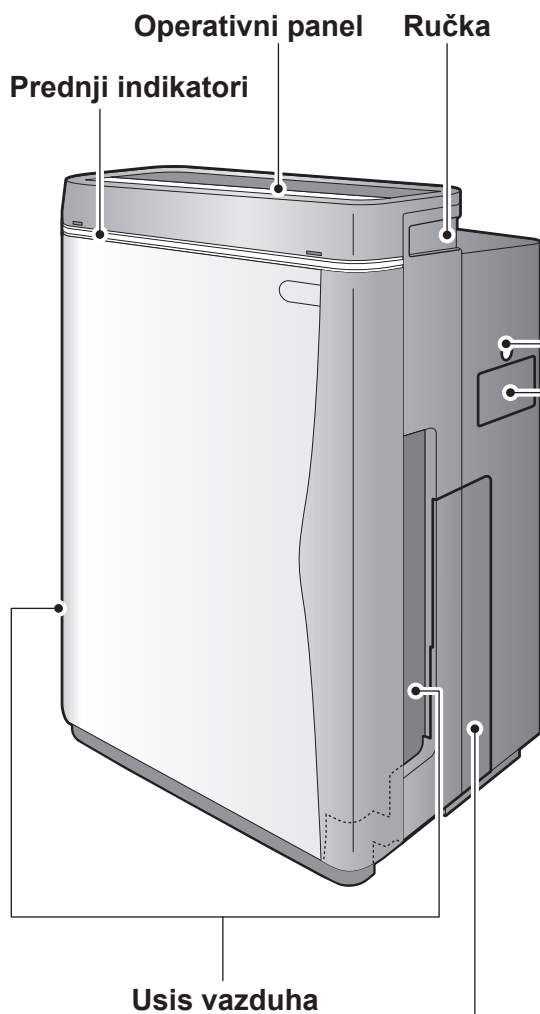

## Bočni panel

### Brava odeljka

Sprečava da se slučajno otvori pregrada strimera.  
Upotrebite novčić da biste otvorili.

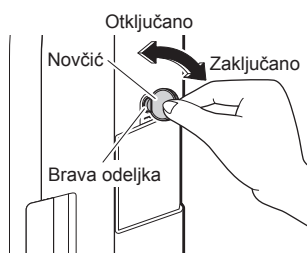

#### Kako se koristi brava odeljka

Otključano ↔ Zaključano



Da biste zaključali, okrenite da se ▲ podudare.

### Odeljak strimera

Reciklirajuća kaseta za deodorisanje

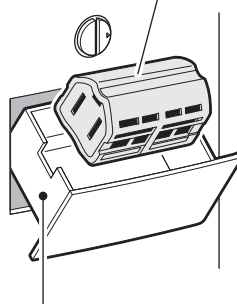

Odeljak strimera

Koristi se da bi se regenerisalo reciklirajuće punjenje za deodorisanje. Stavljanjem u odeljak strimera razlaže se apsorbovan neprijatan miris i omogućava se ponovna upotreba.

►Strane 23, 24

## Zadnja strana

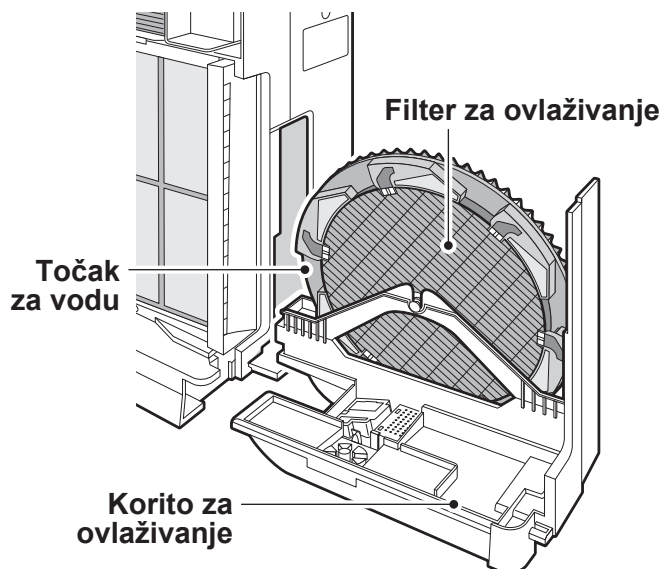
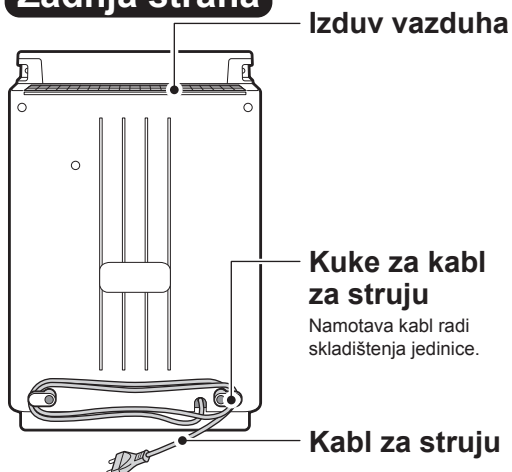

# Naziv i operacija svakog dela

## Operativni panel

EMPTY 

### Lampica za količinu vode

- Ako se tokom dugotrajnog ovlaživanja vazduha isprazni rezervoar za vodu, dugački zvuk bip ponavlja se 3 puta i ova lampica svetli.

**Operacija ovlaživanja** se prekida.

(Prečišćavanje vazduha se nastavlja dok svetli lampica za ovlaživanje.)

- Za nastavak ovlaživanja vazduha, dodajte vodu u rezervoar, vratite ga na mesto i pritisnite .

## Podešavanje osvetljenja

Koristi se za podešavanje jačine osvetljenja lampica kada spavate ili prema Vašem nahođenju.

Svaki put kada se pritisne dugme, sijanje lampica na operativnom panelu i prednji indikator menja se na sledeći način:  Strana 13.

### <Lampice na operativnom panelu>



### <Prednji lampice> Strane 11, 12.



- Samo prednje lampice se potpuno gase.

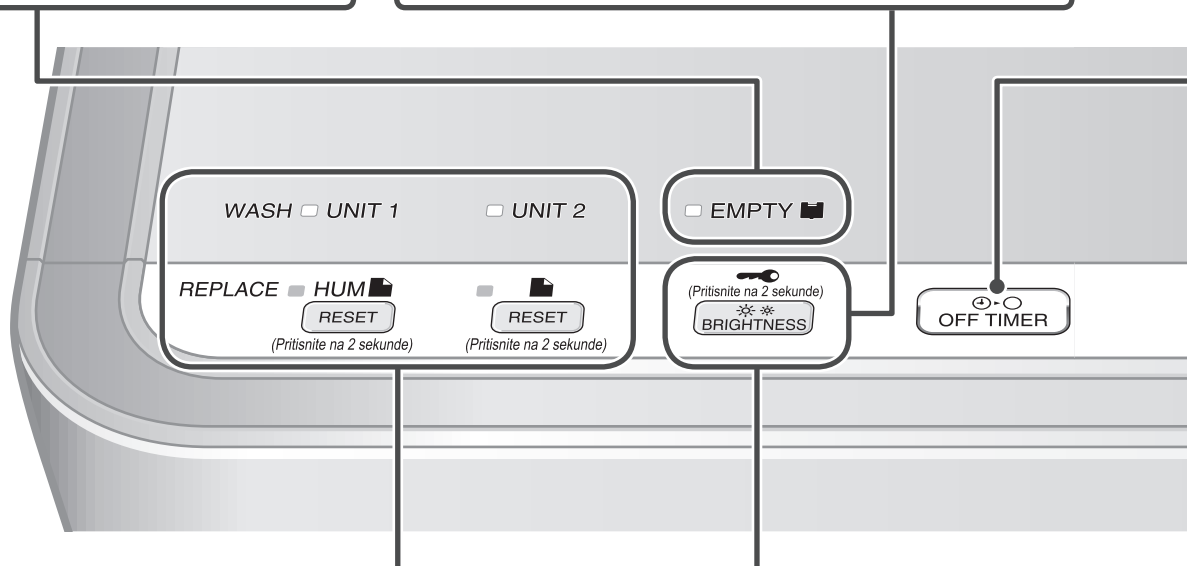

WASH  UNIT 1  UNIT 2

REPLACE  HUM 

(Pritisnite na 2 sekunde) (Pritisnite na 2 sekunde)

### Lampica filtera za ovlaživanje vazduha ( )

- Ova lampica se pali kada je vreme za zamenu filtera za ovlaživanje. Treperi ako je prošlo više vremena a da filter nije zamenjen.  Strana 37

Posle zamene filtera, pritisnite i držite  oko 2 sekunde. (Čuće se kratak bip i lampica će se isključiti).

### Lampica filtera za pročišćavanje vazduha ( )

- Ova lampica se pali kada je vreme za zamenu kartonskog filtera. Treperi ako je prošlo više vremena a da filter nije zamenjen.  Strana 30

Posle zamene filtera, pritisnite i držite  oko 2 sekunde. (Čuće se kratak bip i lampica će se isključiti).

### Lampica JEDINICA

- JEDINICA1→Ova lampica se pali kada je vreme za čišćenje plazma jonizatora.
- JEDINICA2→Ova lampica se pali kada je vreme za čišćenje strimerske jedinice.  Strane 33, 34

 (Pritisnite na 2 sekunde)



### Zaštita za decu

Pritisnite i držite  oko 2 sekunde da biste uključili funkciju zaštite od dece.

(Isto uradite da biste poništili komandu.)

Kada je uključena, zaštita od dece ograničava operacije jedinice tako da ih deca ne bi slučajno uključivala.

### PAŽNJA

- Reciklirajuća patrona za deodorisanje može se regenerisati čak i ako je uključena zaštita od dece.
- Ako je uklonjen prednji panel dok je aktivirana zaštita od dece, jedinica prekida rad iz bezbednosnih razloga i zaštita od dece se poništava.

## Dugme za TAJMER ZA GAŠENJE

Svako pritiskanje ovog dugmeta menja vreme ISKLJUČIVANJA na sledeći način.

<Prednje lampice>

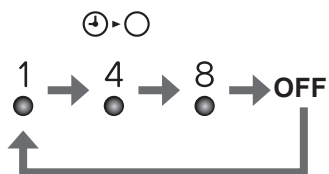

- Lampice indikatora podešavanja tajmera označavaju preostalo vreme.
- Podešavanje vremena se može promeniti dok je uključen tajmer.

## PAŽNJA

- Ako se tokom rada otvori prednji panel, jedinica prekida rad iz bezbednosnih razloga.
- **Ako dođe do nepravilnog rada**

Ako tokom rada dođe do nepravilnog rada lampica indikatora, ili se jedinica ne može koristiti zbog sevanja ili drugih razloga, izvucite kabl iz utičnice, sačekajte najmanje 3 sekunde, uključite kabl za napajanje i pokrenite jedinicu.

## Dugme za Uključenje/Isključenje ovlaživanja vazduha

- Svaki put kada se pritisne dugme, ovlaživanje se uključuje odnosno isključuje.
- Lampica svetli kada je UKLJUČENO ovlaživanje.
- Prečišćavanje vazduha je aktivno tokom operacije ovlaživanja. (Operacija ovlaživanja ne može da radi samostalno.)

## Dugme za Uključeno/Isključeno

Kada se pritisne ovo dugme, jedinica počinje da radi. Kada se ponovo pritisne, jedinica prestaje sa radom.

- CONT
- HIGH
- STD
- LOW

HUM SET

FAN SET

HUM ON/OFF

ON/OFF

## Dugme za podešavanje ovlaživanja vazduha

Svako pritiskanje ovog dugmeta menja podešavanja ovlaživanja vazduha na sledeći način. ▶Strana 20

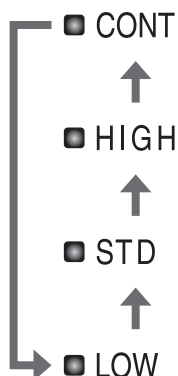

- Podešavanja ovlaživanja vazduha ne mogu se menjati kada je ISKLJUČENA operacija ovlaživanja.

## Dugme za podešavanje ventilatora

Svako pritiskanje ovog dugmeta menja podešavanja protoka vazduha na sledeći način. ▶Strana 19

<Prednji indikatori>

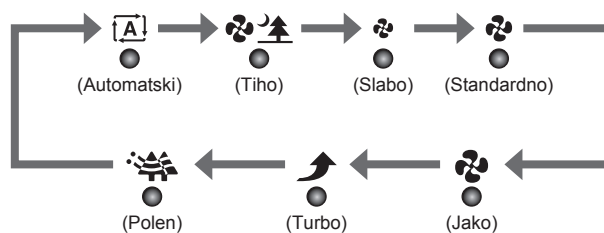

- “A” i “”, “”, “” ili “” biće istovremeno upaljene dok je u auto modu.
- Ventilator će biti u auto modu ako je izabrano VISOKA, STAND ili NISKA vlažnost u toku operacije ovlaživanja.

# Naziv i operacija svakog dela

## Prednji indikatori

Očitavanja sobnog higrometra i lampice indikatora jedinice mogu biti različita.

- To je zato jer vazдушna strujanja uzrokuju da se temperatura i vlažnost razlikuju čak i u istoj prostoriji. Smatrajte da je indikator vlažnosti samo orijentaciono očitavanje.

### Lampica zaštite od dece

- Ova lampica svetli kada je uključena zaštita dece. Ako se pritisne neko dugme dok je upaljena lampica, kratak bip će se čuti 3 puta i operacija tog dugmeta će biti ignorisana.

### Lampica regeneracije

- Ova lampica će svetleti dok se regeneriše reciklirajuća kasetta za deodorisanje u odeljku strimera.
- Regeneracija traje 8 sati.
- Regeneracija kasete za deodorisanje počinje i završava se otvaranjem i zatvaranjem odeljka strimera.

►Strana 24

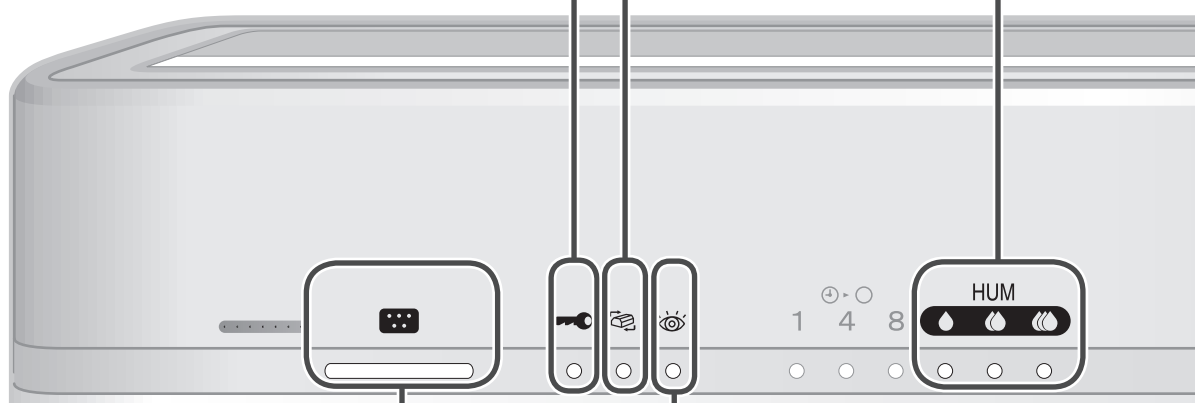

### Lampica senzora za prašinu

Senzor za prašinu detektuje stepen zaprljanosti vazduha. Nivo prljavštine se označava lampicom senzora za prašinu i to u 3 boje: zelenoj, narandžastoj i crvenoj.

- Kada svetli zeleno, vazduh je čist.

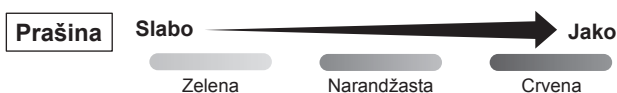

- U sledećim slučajima, lampica svetli zeleno u prve 2 sekunde, bez obzira koliko je čist vazduh.

- (1) Operacija direktno posle postavljanja prednjeg panela.
- (2) Operacija direktno posle uključivanja kabla.

- Ako je reakcija senzora za prašinu spora, podesite osetljivost senzora.

►Strana 13

### Vrste senzora i performanse

Senzor za prašinu	Detektabilno	Dim cigareta, polen, grinje, kućna prašina, katran
	Ponekad detektabilno	Para, uljna isparenja

### Lampica za proveru

Ova lampica se pali da bi obavestila korisnika da je vreme za održavanje ili zamenu. Proverite operativni panel za oblast koja zahteva pažnju. (Ako istovremeno treperi i neka od lampica za filter za ovlaživanje, za pročišćavanje vazduha, JEDINICA1/2, ili lampica za količinu vode, zajedno sa lampicom za proveru.) ►Strana 25



### Lampica indikatora za vlažnost

(Samo za orijentaciju)

Ova lampica pokazuje sobnu vlažnost koju je detektovao senzor za vlažnost.

🔴 :Vlažnost: 40% ili manje

🟡 :Vlažnost: Oko 50%

🟢 :Vlažnost: 60% ili više

U slučaju da koristite jedinicu samo za prečišćavanje vazduha, lampica će takođe pokazivati stepen vlažnosti vazduha.

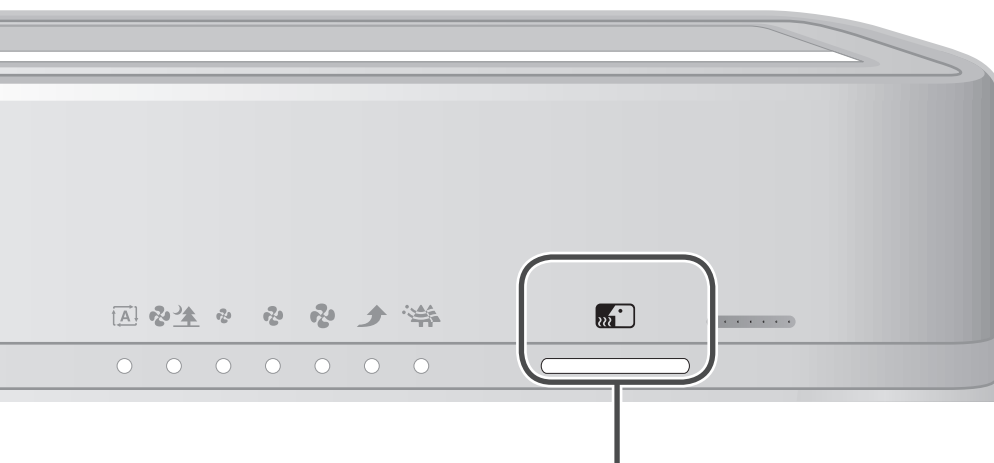

### Lampica senzora za neprijatne mirise

Senzor neprijatnih mirisa će detektovati promenu u vazduhu. Nivo neprijatnih mirisa se označava lampicom senzora za mirise i to u 3 boje: zelenoj, narandžastoj i crvenoj.

- Kada svetli zeleno, vazduh je čist.

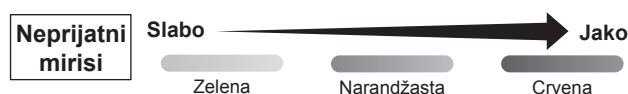

- U sledećim slučajevima, lampica svetli zeleno u prvih 1 minut. Ovo stanje se odnosi na referentnu vrednost osetljivosti senzora za neprijatne mirise.

- (1) Operacija direktno posle podešavanja prednjeg panela.
- (2) Operacija direktno posle uključivanja kabla.
- (3) U slučaju da se operacija ponovi.

- Ako je nivo neprijatnog mirisa konstantan, bez pojačanja ili smanjenja, senzor možda neće detektovati ni jake neprijatne mirise.
- Senzor za miris neće detektovati neke vrste kao što su miris kućnih ljubimaca, amonijaka, belog luka itd.
- Različite osobe imaju različitu osetljivost na mirise, pa se može desiti da osetite neprijatan miris iako je lampica zelena. Ako Vam smeta neki miris, ručno podesite kontrolu toka vazduha na jedinici na najjači protok vazduha.

#### Vrste senzora i performanse

Senzor za neprijatne mirise	Detektabilno	Mirisi od cigareta, kuvanja, kućnih ljubimaca i parfema, kućnog đubreta, grinja, spreja, alkohola
	Ponekad detektabilno	Iznenadne promene temperature i vlažnosti, gasovi bez mirisa kao što je CO, para, uljna isparenja, gas iz uređaja za sagorevanje

# Podešavanje osetljivosti senzora za prašinu

Podešenost osetljivosti senzora za prašinu može se menjati.

## Operativni panel

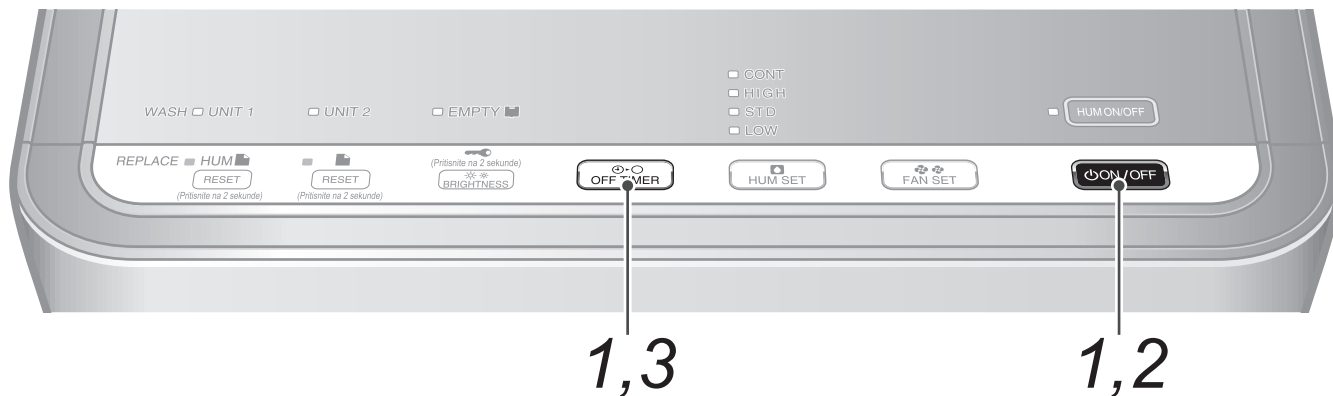

**1** Držite pritisnuto 10 sekundi.

Dok držite pritisnuto , pritisnite .

- Pošto se začuje kratak bip i lampica za protok vazduha ("SLAB", "Standardan", "JAK") treperi oko 5 sekundi, svetleće lampica odgovarajuće osetljivosti.

**2** Promenite podešavanja osetljivosti sa .

- Svaki put kada se pritisne dugme, lampice protoka vazduha i osetljivost menjaće se kao što je dole prikazano.

- Podešavanje osetljivosti je prikazano lampicama protoka vazduha.

Ako se lampice protoka vazduha ne menjaju, izvucite kabl za napajanje, sačekajte najmanje tri sekunde, uključite kabl i pokušajte operaciju ispočetka.

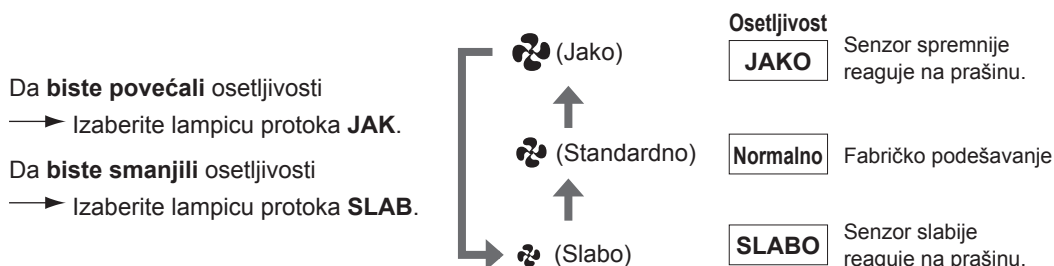

**3** Posle promene podešavanja, pritisnite .

- Čuće se kratak bip i lampica za podešavanje osetljivosti će trepereti.

**4** Isključite kabl za napajanje, sačekajte najmanje tri sekunde i uključite kabl.  
To završava podešavanje.

### PAŽNJA

- Osetljivost senzora za prašinu može se podesiti dok jedinica radi ili je zaustavljena.
- Ako se ne izvede korak **4**, jedinica se neće vratiti u normalan mod rada.

## Kako montirati

### Postavite jedinicu na odgovarajuće mesto

Pogledajte sledeće preporuke da biste obezbedili optimalan rad jedinice.

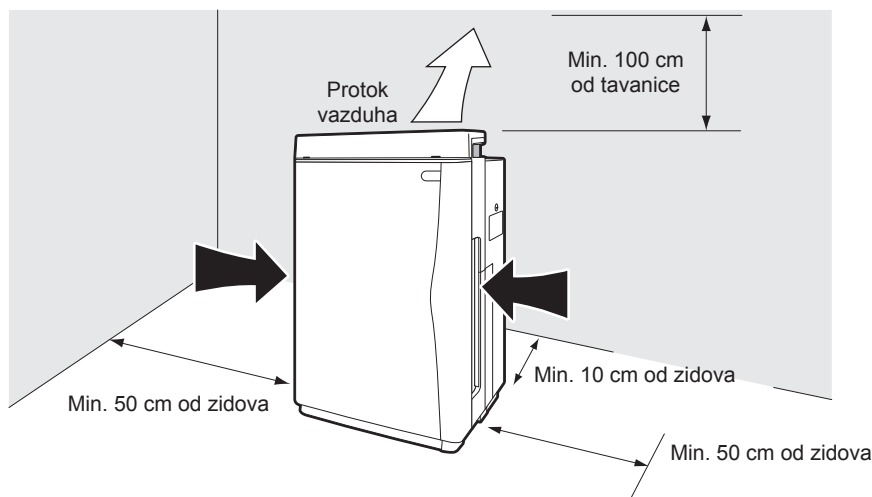

### NAPOMENA

- U zavisnosti od vrste zida, on se može isprljati iako su poštovani gornji saveti. U tom slučaju, pomerite jedinicu na bezbednu udaljenost od zida.

### PAŽNJA

#### Pametna montaža

- Izaberite lokaciju sa koje će vazduh dopirati po celoj sobi.
- Vazduh se izduvava blago udesno, ali sa jedinicom je sve u redu.
- Postavite jedinicu na ravan pod. Ako pod nije ravan, jedinica može da intenzivno vibrira.

#### Ne postavljajte jedinicu na sledeća mesta.

##### ■ Da dodiruje zidove, nameštaj, zavese itd.

Objekti koje dodiruje mogu se isprljati ili deformisati.

##### ■ Na debele tepihe ili prostirke

Jedinica se može prevrnuti, može da se prospe voda ili da senzor nivoa vode ne radi tačno.

##### ■ Gde je izložena direktnom suncu ili blizu grejnih tela

Jedinica se može deformisati ili promeniti boju, senzori za temperaturu i vlažnost, kao i sigurnosne naprave možda neće ispravno raditi.

##### ■ Izložene spoljnom vazduhu (npr. pored prozora itd.) ili vazduhu iz klima-uređaja itd.

Sobna vlažnost možda neće biti tačno prikazana.

##### ■ U blizini zavesa, prostirki itd.

Ulazi vazduha mogu biti blokirani što može dovesti do oštećenja.

##### ■ Na nagnut ili neravan pod

Jedinica se može prevrnuti usled zemljotresa ili ako je neko gurne.

Ako je postavljena na nagnutu podlogu, sigurnosna naprava se može uključiti i prekinuti rad jedinice.

##### ■ Izloženu elektromagnetnim talasima kao što je u blizini mikrotalasne rerne, zvučnika, itd.

Jedinica možda neće raditi ispravno.

##### ■ Izloženu čađi (provodnoj prašini) koju prave sveće, aromatične sveće itd.

Efikasnost rada filtera može biti smanjena i soba može postati prljava zbog prašine koja nije sakupljena.

##### ■ U blizini požarnog alarma

Ako vazduh iz izlaza duva pravo na požarni alarm, u slučaju požara alarm može kasno da reaguje ili da ne reaguje.

##### ■ Ne koristite kozmetiku itd. koja sadrži silikone blizu jedinice.

Kozmetika, antiperspirant, antistatički agens, sprej za vodootpornost, sprej za poliranje nameštaja, sredstva za čišćenje stakla, krpe sa hemikalijama za čišćenje, vosak i proizvodi za negu kose (sredstvo protiv rascvetalih krajeva kose, pena za kosu i balsam za kosu). Izolatori kao što je silikon mogu se nakupiti na vrhu iglice strimerske jedinice i strimer možda neće raditi. U tom slučaju, očistite JEDINICU2. [▶Strana 34](#)

# Priprema daljinskog upravljača

## Podešavanje daljinskog upravljača

### 1 Podešavanje daljinskog upravljača

- Baterije su već ubačene u daljinski upravljač.  
Da biste koristili daljinski upravljač, izvucite providnu traku iz poklopca baterija.

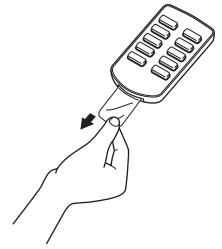

### 2 Korišćenje daljinskog upravljača

- Usmerite odašiljač daljinskog upravljača prema prijemniku glavne jedinice.  
Ako nešto ometa signal, kao što su zavese, daljinski upravljač neće raditi.
- Udaljenost do koje će daljinski upravljač raditi jeste oko 6 metara.

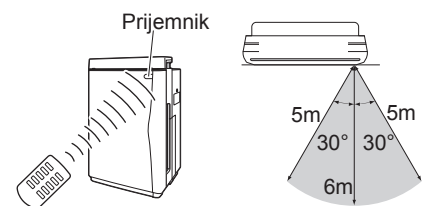

### 3 Zamena baterije

- 1) Pritisnite jezičak poklopca prema strelici.
- 2) Povucite poklopac.
- 3) Zamenite bateriju novom CR2025 (litijumskom) baterijom.  
(Proverite da je baterija postavljena tako da je + strana postavljena kao na crtežu.)
- 4) Zatvorite poklopac.

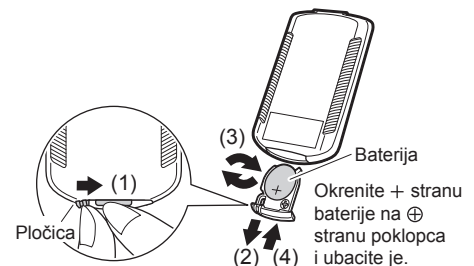

## NAPOMENA

- Baterije čuvajte van domašaja beba i dece.  
Ako slučajno neko proguta bateriju, odmah zovite lekara.
- Kada bacate baterije, prekrijte oba pola baterije lepljivom trakom.  
Ako se pomeša sa metalom ili drugim baterijama, može doći do stvaranja toplote, eksplozije ili sagorevanja.

## PAŽNJA

### Baterija

- Dobijena dugmasta baterija je spremna za početnu upotrebu.  
Trebalo je koristiti unutar godinu dana od datuma proizvodnje prečištača vazduha.
- Vreme zamene je na otprilike godinu dana, ali ako prijem postane loš, zamenite bateriju novom dugmastom baterijom CR2025 (litijumska).
- Baterije koje su blizu isteka preporučenog perioda za upotrebu, možda će ubrzo morati da se zamene.
- Da bi se izbegao kvar ili povreda zbog curenja ili eksplozije, izvadite dugmastu bateriju kada se jedinica neće koristiti dugo vremena.

### Daljinski upravljač

- Nemojte ispustiti ili staviti daljinski upravljač u vodu.  
(Može se oštetiti.)
- Ne pritiskajte dugmad daljinskog upravljača špicastim predmetima.  
(Može se oštetiti.)
- Signal se možda neće dobro primati ako je u istoj sobi osvetljenje fluo lampama (kao što su inverterske fluo lampe).  
U tom slučaju, posavetujte se sa prodavcem.
- Ako još neki električni uređaj reaguje na daljinski upravljač, ili ga udaljite od daljinskog upravljača ili se posavetujte sa prodavcem.



# Postavite filter



**OPREZ**

- Uradite sledeće pre uključivanja kabla za napajanje.

## Postavite harmonika filter

**Obavezno postavite harmonika filter pre puštanja jedinice u rad.**

### 1 Skinite prednji panel.

- Pritisnite 2 ispuščenja (levo i desno) i povucite prednji panel naviše i skinite ga.

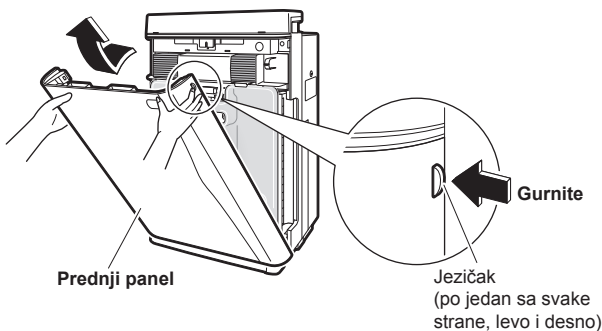

### 2 Skinite rezervoar za vodu.

- Držeći rezervoar za dršku, povucite ga naviše i izvadite iz jedinice.

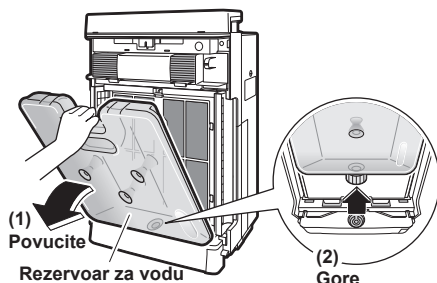

### 3 Skinite JEDINICU 1.

- Držeći JEDINICU 1 za dršku, povucite je naviše i izvadite iz jedinice.

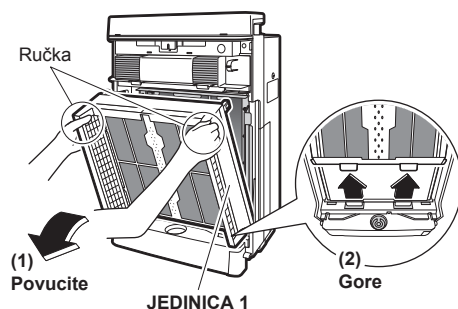

### 4 Skinite jedinicu deodorisućeg katalizatora.

- Držeći jedinicu deodorisućeg katalizatora za ručku, povucite jedinicu deodorisućeg katalizatora nagore i skinite je.

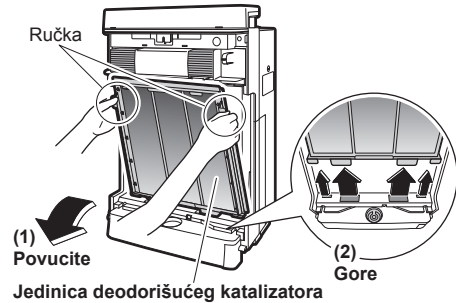

### 5 Postavite harmonika filter.

Postavite harmonika filter tako da je bela strana okrenuta ka napred.

- Postavite ispuščenja (5 mesta) na levoj i desnoj strani jedinice deodorisućeg katalizatora, u rupe (5 mesta) na levoj i desnoj strani harmonika filtera.

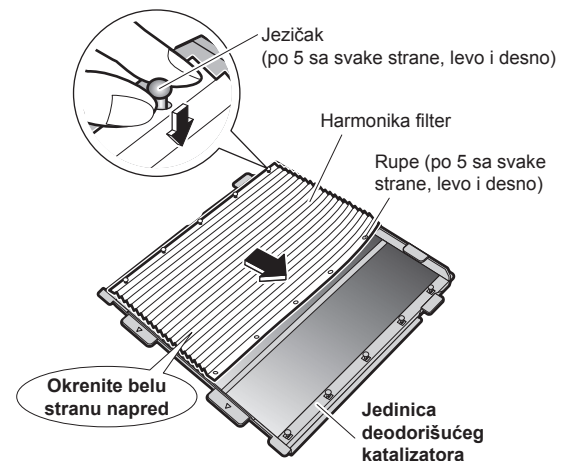

- Ubacite harmonika filter ispod pločica (4 mesta) na vrhu i na dnu jedinice deodorisućeg katalizatora.

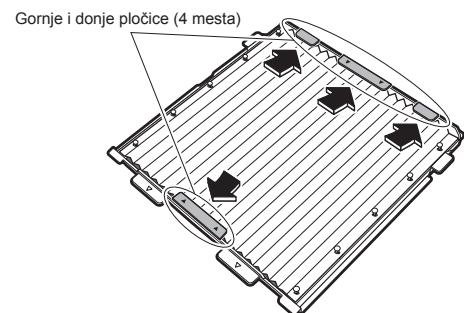

#### NAPOMENA

- Uvek koristite jedinicu sa prefilterom (zeleno) i harmonika filterom (prednja strana: bela, zadnja: plava). Korišćenje jedinice bez ova dva filtera može dovesti do oštećenja.
- Performanse jedinice opadaju ako je harmonika filter zakačen obrnuto.

# Pripreme rezervoara za vodu

## Pripreme rezervoara za vodu

Operacija pročišćavanja vazduha može se vršiti i bez vode u rezervoaru.

### 1 Otvorite poklopac rezervoara.

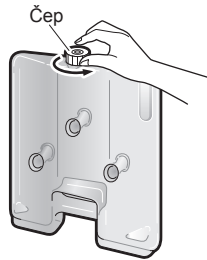

### 2 Sipajte vodu u rezervoar i zatvorite poklopac.

Koristite samo vodu iz vodovoda.

- Vodu sipajte tamo gde se rezervoar neće pokvasiti ili prosuti.
- Pre sipanja vode koju ćete koristiti za ovlaživanje vazduha, sipajte malu količinu vode u rezervoar, dobro ga promućkajte i bacite tu vodu. Pogledajte čišćenje rezervoara za vodu. ▶Strana 28

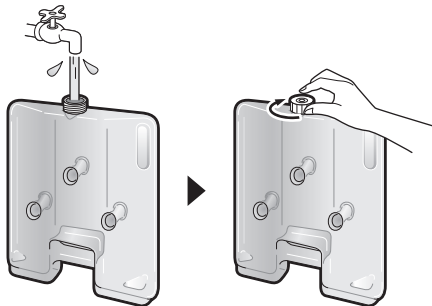

Čvrsto zatvorite poklopac rezervoara. Ako nije čvrsto zatvoren, voda može curiti.

- Pun rezervoar držite za ručicu prilikom nošenja.
- Ne dodirujte ventil na sredini poklopca. Voda se može prolići iz rezervoara.



## NAPOMENA

Nemojte dodavati dole navedene tečnosti u rezervoar za vodu.

- Vodu od 40°C ili više, aromatična ulja, hemikalije, prljavu vodu, vodu koja sadrži mirise ili rastvor, itd. Takve tečnosti mogu deformisati ili oštetiti jedinicu.
- Destilovanu vodu, alkalnu jonizovanu vodu, mineralnu vodu, izvorsku vodu itd. Takve vrste vode mogu dovesti do razmnožavanja buđi ili bakterija.

## Posle stavljanja filtera

### 1 Vratite jedinicu deodorišućeg katalizatora.

- Držeći jedinicu deodorišućeg katalizatora za ručku, ubacite izbočenja u žlebove (4 mesta) na dnu glavne jedinice i pritisnite jedinicu deodorišućeg katalizatora u glavnu jedinicu.

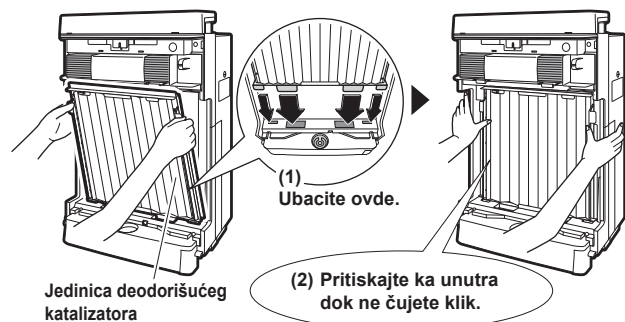

### 2 Vratite JEDINICU 1.

- Držeći JEDINICU 1 za ručku, ubacite izbočenja u žlebove (2 mesta) na dnu glavne jedinice i pritisnite JEDINICU 1 u glavnu jedinicu.

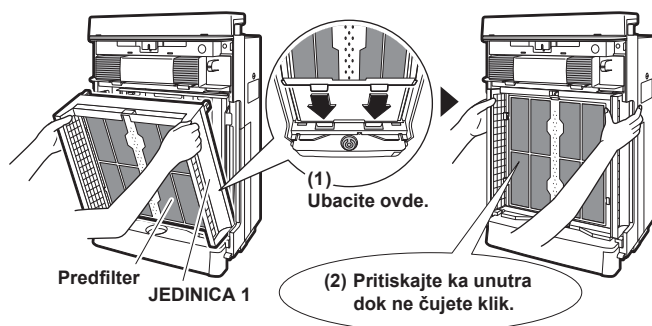

### 3 Vratite rezervoar za vodu.

- Držeći rezervoar za vodu za ručku, postavite rezervoar u rupu na dnu glavne jedinice i pritisnite rezervoar u glavnu jedinicu.

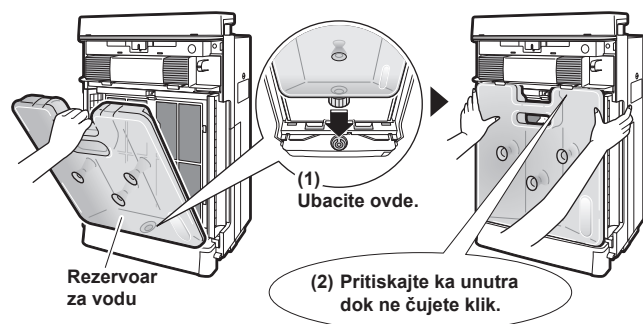

### 4 Vratite prednji panel.

- Postavite pločice (2 mesta) na dnu panela u žlebove na dnu glavne jedinice i zatvorite panel.

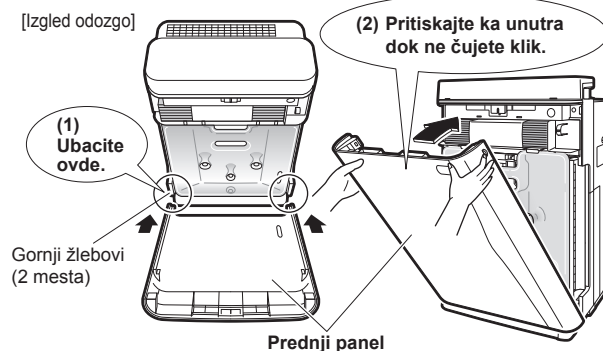

Da biste ispravno namestili prednji panel, pritisnite ga dok ne čujete klik sa leve i desne strane. Ako nije ispravno postavljen, može se uključiti bezbednosni prekidač i sprečiti rad jedinice. ▶Strana 27

#### NAPOMENA

- Uvek koristite jedinicu sa prefilterom (zeleno) i harmonika filterom (prednja strana: bela, zadnja: plava). Korišćenje jedinice bez ova dva filtera može dovesti do oštećenja.

# Prečišćavanje vazduha

- Utaknite kabl u utičnicu.



## NAPOMENA

- Ne uključujte ili isključujte utikač da biste uključili/isključili jedinicu. Nepravilno rukovanje može dovesti do strujnog udara ili požara zbog pregrevanja.

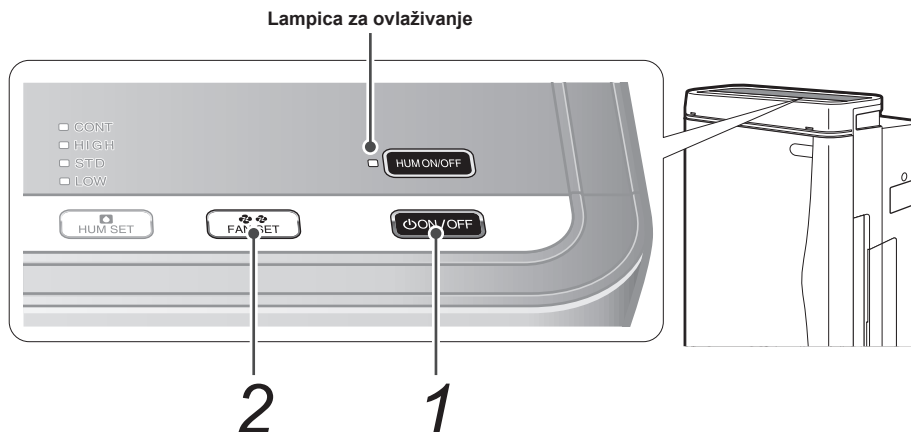

## 1 Pritisnite **ON/OFF**.

- Ako je poslednji put kada je jedinica bila korišćena bilo uključeno ovlaživanje vazduha, ono će automatski početi sa radom, te zato pritisnite **HUMON/OFF** da biste isključili lampicu za ovlaživanje.

## 2 Pritisnite **FAN SET** da biste promenili protok vazduha.

- Svaki put kada se pritisne dugme, protok vazduha će se menjati kao što je dole prikazano.



### Automatski mod

Protok vazduha ((Tih) (Slab) (Standardan) (Jak)) se automatski podešava prema stepenu zaprljanosti vazduha.

### Tih mod

Protok vazduha je veoma slab. Ovaj mod se preporučuje kada spavate.

### Turbo mod

Ovo je veoma jak protok vazduha koji brzo uklanja prašinu u vazduhu.

### Antipolenski mod

Protok vazduha se menja svakih 5 minuta da bi stvorio nežno strujanje vazduha tako da se polen uhvati pre nego što padne na tlo.

## PAŽNJA

- Osnovno podešavanje je operacija pročišćavanja vazduha i auto kontrola protoka vazduha. Ako se izvuče kabl za napajanje ili se otvori prednji panel i jedinica se restartuje, sledeći put kada se koristi jedinica, radiće po poslednjem korišćenom podešavanju.

# Operacije ovlaživanja i pročišćavanja vazduha

- Ne premeštajte jedinicu dok radi.  
Premeštanje može izazvati curenje vode, oštećenje ili kvar.

Prečišćavanje vazduha je aktivno tokom operacije ovlaživanja.  
(Ovlaživanje ne može da radi samostalno.)

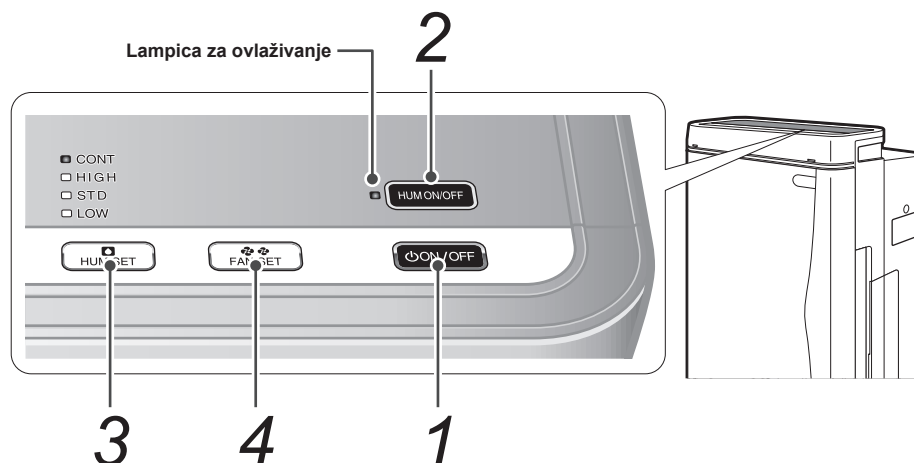

**1** Pritisnite **ON/OFF**.

**2** Pritisnite **HUM ON/OFF** da bi se upalila lampica za pročišćavanje.

- Ako je ovlaživanje bilo uključeno kada je poslednji put korišćena jedinica, lampica za ovlaživanje se automatski pali.

**3** Pritisnite **HUM SET** da biste promenili podešavanja ovlaživanja.

- Svaki put kada se pritisne dugme, podešavanje ovlaživanja će se menjati kao što je dole prikazano.



## NAPOMENA

- Obavezno postavite filter za ovlaživanje pre puštanja jedinice u rad.

**4** Pritisnite **FAN SET** da biste promenili protok vazduha.

- Svaki put kada se pritisne dugme, protok vazduha će se menjati kao što je dole prikazano.
- Ventilator će biti u auto modu ako je izabrano VISOKA, STANDARDNA ili NISKA vlažnost u toku operacije ovlaživanja. Jačina protoka vazduha se ne može podesiti.
- Da biste podesili protok vazduha, podesite podešavanje ovlaživanja na CONT. Kapacitet ovlaživanja se povećava sa protokom vazduha.
- Kada je podešen na auto, protok vazduha se automatski prilagođava u odnosu na zaprljanost vazduha i njegovu vlažnost.

## PAŽNJA

- Kada se presipa voda iz rezervoara u posudu za ovlaživanje, može se čuti zvuk.
- Ako je postignuta zadata vlažnost vazduha, ili se upali lampica za rezervoar, ovlaživanje prestaje, ali se nastavlja prečišćavanje vazduha.
- Brzina ovlaživanja varira u zavisnosti od podešenog protoka vazduha.

# Kako koristiti daljinski upravljač

## Kako koristiti daljinski upravljač

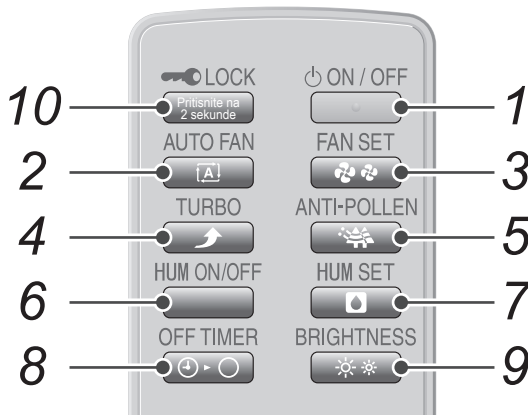

1. Dugme za Uključeno/Isključeno
2. Dugme za auto ventilator
3. Dugme za podešavanje ventilatora
4. Dugme za turbo
5. Antipolensko dugme
6. Dugme za Uključenje/Isključenje ovlaživanja vazduha
7. Dugme za podešavanje ovlaživanja vazduha
8. Dugme za TAJMER ZA ISKLJUČIVANJE
9. Dugme za podešavanje jačine svetla
10. Dugme za zaštitu dece

### 1 Za početak rada

Pritisnite “ON / OFF”.

- Ponovno pritiskanje će zaustaviti rad.

### 2 Za automatsko prebacivanje protoka vazduha

Pritisnite “AUTO FAN”.

- Automatski podešava protok vazduha na “ (Tiho), “ (Slabo), “ (Standardno), “ (Jako) u odnosu na kvalitet vazduha.

### 3 Za ručno prebacivanje protoka vazduha

Pritisnite “FAN SET”.

- Svaki put kada se pritisne, protok vazduha se prebacuje kao što je dole prikazano i omogućava Vam da izaberete željeni protok.



- Podešavanje “ (Tiho) daje vrlo slab protok vazduha, pogodan kada spavate.
- Posle izbora “ (Tiho), smanjuje se snaga prečišćavanja vazduha jer se koristi manji protok vazduha.

### 4 Da biste brzo prečistili vazduh

Pritisnite “TURBO”.

- Jak protok vazduha će brzo ukloniti svaku prljavštinu u vazduhu.
- Ovo je pogodno koristiti kada čistite.

### 5 Da biste uklonili polen

Pritisnite “ANTI-POLLEN”.

- Prebacivanjem brzine protoka svakih 5 minuta između “ (Standardno) i “ (Slabo), polen će biti uhvaćen pre nego što padne na pod.



## 6 Da biste prebacili operaciju ovlaživanja UKLJUČENO/ISKLJUČENO

Pritisnite "  ".

- Svaki put kada se pritisne, promeniće se UKLJUČENO/ISKLJUČENO operacije ovlaživanja.
- Kada je izabrano UKLJUČENO/ISKLJUČENO ovlaživanja, lampica indikatora vlažnosti će privremeno pokazivati kao što je dole pokazano.
  - U slučaju da je ovlaživanje UKLJUČENO: lampica indikatora vlažnosti će se promeniti i pokazivaće podešavanje.
  - U slučaju da je ovlaživanje ISKLJUČENO: lampica indikatora vlažnosti će se ISKLJUČITI na 2 sekunde.

## 7 Da biste promenili podešavanja ovlaživanja

Pritisnite "  ".

- Svaki put kada se pritisne, lampica indikatora vlažnosti privremeno pokazuje kao što je dole pokazano.



## 8 Da biste zadali vreme prekida operacije

Pritisnite "  ".

- Svaki put kada se pritisne, podešavanje tajmera se prebacuje kao što je dole pokazano. Preostalo vreme će svetleti na lampici tajmer ISKLJUČIVANJE.



- Kada se dostigne vreme, operacija će se automatski prekinuti.
- Podešavanje vremena se može promeniti ako se pritisne dugme dok tajmer još radi.

## 9 Da biste promenili sjajnost lampica na operativnom panelu i prednjih lampica indikatora

Pritisnite "  ".

- Svaki put kada se pritisne, prikaz na displeju se menja kao što je dole pokazano.

<Lampice na operativnom panelu>



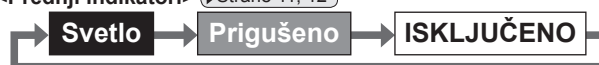

<Prednji indikatori> 



- Samo prednji indikatori se potpuno gase.

## 10 Da biste sprečili nepravilne operacije

Pritisnite "  " na 2 sekunde.

- Prekida funkciju dugmadi osim "  " na glavnoj jedinici i dugmadi na daljinskom upravljaču.
- Na taj način je moguće sprečiti decu da nepravilno rukuju jedinicom.
- Da biste uključili podešavanje za zaštitu dece, pritisnite ponovo "  " na 2 sekunde.
- Da biste uključili podešavanje za zaštitu dece kada Vam daljinski upravljač nije pri ruci, pritisnite "  " na jedinici na 2 sekunde.

### NAPOMENA

- Jedinica neće raditi 3 sekunde pošto je zatvoren prednji panel ili je kabl za napajanje uključen bez obzira na to što je pritisnuto "  " dugme na daljinskom upravljaču.
- Zbog bezbednosti će se prekinuti rad kada se otvori prednji panel tokom operacije.
- Kada se tokom rada izvede pogrešna operacija. Ako displej glavne jedinice radi neuobičajeno, ili jedinica ne reaguje na daljinski upravljač usled gmljavine ili radio-transmisije tokom rada, isključite kabl za napajanje i ponovo ga uključite nakon 3 sekunde.

# Kako koristiti reciklirajuću kasetu za deodorisanje

■ Reciklirajuća kasetu za deodorisanje može se izvaditi iz prečistača vazduha i koristiti za deodorisanje druge lokacije.

Kapacitet deodorisanja se može regenerisati u odeljku strimera tako da se kasetu može ponovo koristiti.

**Korišćenje** Kasetu za deodorisanje može se koristiti na drugim mestima.

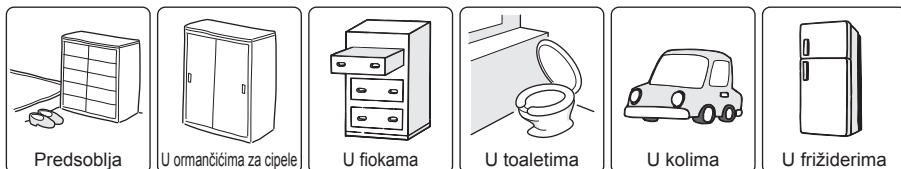

Samo za korišćenje u frižiderima (reciklirajuća deodorisuća kasetu se ne može koristiti u zamrzivačima.)

• Ne koristite i ne čuvajte kasetu za deodorisanje blizu plamena, izloženu direktnom suncu ili ekstremnoj vrućini ili vlazi.

## Korišćenje u frižiderima

- Koristite 1 reciklirajuću kasetu za deodorisanje na 450 L frižidera.
- Zbog higijenskih razloga, koristite tu kasetu samo za frižider.
- Postavite kasetu tako da nema kontakt sa hranom.
- Ne koristite kasetu u zamrzivačima.
- Kondenzacija na kućištu stvara se kada se kasetu premesti iz hladnog na toplo mesto.
- Ako se pojavi kondenzacija, obrišite je mekom krpom i osušite punjenje prirodnim putem.

## Korišćenje u kolima

- Postavite reciklirajuću kasetu za deodorisanje tako da vozaču ne ometa preglednost.
- Ne postavljajte kasetu ispod vozačkog sedišta jer može da ometa korišćenje papučica.
- Ne stavljajte kasetu na vruća mesta, kao što je komandna tabla, jer se može deformisati.

## Način korišćenja

### (1) Izvadite iz kesice reciklirajuću kasetu za deodorisanje.

- Iako se može odmah koristiti, bolji efekti deodorisanja se postižu ako se kasetu prvo regeneriše pre upotrebe.
- Kesica sadrži: Deodorisući katalizator (1 kom.)
- Komponente: Fotokatalitički (titanijumapatitski), aktivni uglj

### (2) Podesite početni mesec na poledini reciklirajuće kasete za deodorisanje.

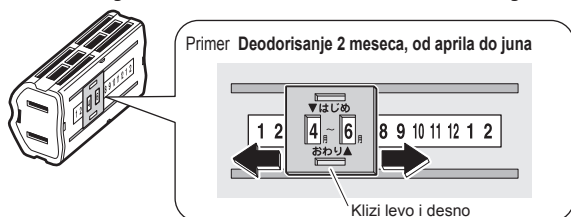

(Kada je levi prorez iznad početnog meseca, na desnom prorezu je prikazan mesec kada punjenje treba regenerisati.)

### (3) Postavite na mesto gde se oseća neprijatan miris.

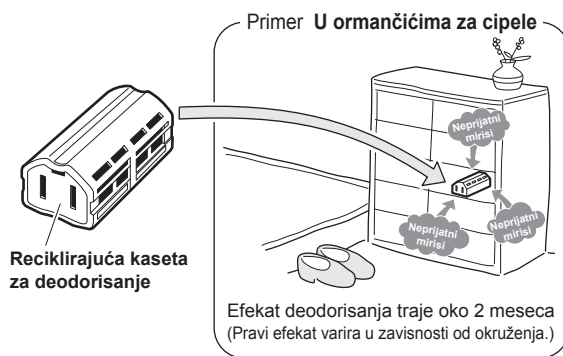

Očekivano trajanje efekta	Oko 2 meseca
Preporučena oblast koju pokriva	Oko 1,7 m <sup>2</sup>

Reciklirajuća kasetu za deodorisanje uklanja neprijatne mirise tako što upija elemente mirisa, te se zadovoljavajući efekti ne mogu postići u velikom prostoru.

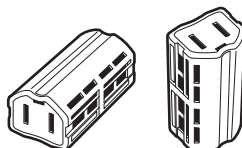

Reciklirajuća deodorisuća kasetu može stajati položeno ili uspravno, kao je potrebno na mestu korišćenja.

## NAPOMENA

- Reciklirajuća kasetu za deodorisanje nije jestiva. Slučajno gutanje može dovesti do ozbiljnog oboljenja, zato posebno pazite da kasetu ne bude dostupna deci.
- Ako se slučajno proguta, zovite lekara.
- Ne koristite kasetu zajedno sa drugim osveživačima vazduha, deodorizatorima, insekticidima itd.
- Držite je van domašaja kućnih ljubimaca.
- Tkanina se može zaprljati ako je u kontaktu sa kasetom.
- Kasetu koristite samo u svrhe za koje je namenjena.
- Ne rastavljajte kasetu.
- Reciklirajuća kasetu za deodorisanje nije namenjena za upotrebu u prostranim mestima ili mestima sa jakim mirisima, te zato u takvim slučajevima koristite glavnu jedinicu.
- Prečistač vazduha se bez ikakvih problema može koristiti dok je reciklirajuća kasetu za deodorisanje smeštena u odeljku strimera.

## Kako regenerisati reciklirajuću kasetu za deodorisanje

Posle oko 2 meseca (samo orijentaciono), regenerišite reciklirajuću kasetu za deodorisanje u odeljku strimera.

Ne mogu se postići zadovoljavajući efekti deodorisanja ukoliko kasetu nije periodično regenerisana. Regeneracija kasete za deodorisanje počinje i završava se otvaranjem i zatvaranjem odeljka strimera.

### Procedura

### Napomena:

## 1 Otvorite odeljak strimera i stavite u njega reciklirajuću kasetu za deodorisanje.

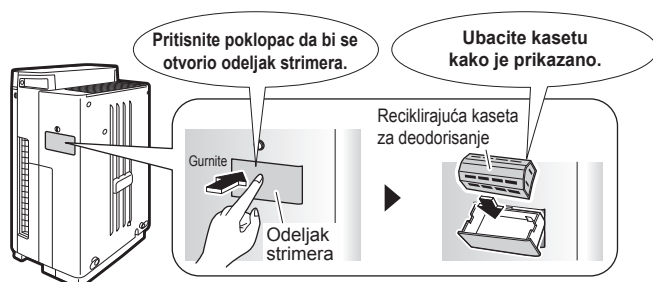

- Ne stavljajte u odeljak strimera ništa osim reciklirajuće kasete. To bi moglo da dovede do oštećenja.
- Reciklirajuća kasetu za deodorisanje ne može se regenerisati ako je vlažna od kondenzacije itd. Stavljanje vlažne kasete u odeljak strimera može dovesti do oštećenja.

## 2 Zatvorite odeljak strimera.



- Ne koristite prečistač vazduha dok je otvoren odeljak strimera. To bi moglo dovesti do oštećenja.
- Odeljak strimera može se zaključiti. ▶Strana 8
- Kada započene regeneracija, proverite da li svetli lampica za regeneraciju.
- Reciklirajuća kasetu se može regenerisati i bez korišćenja prečistača vazduha, jednostavnim uključivanjem kabla za napajanje.
- Regeneracija se zaustavlja iz bezbednosnih razloga ukoliko se otvori prednji panel ili se isključi napajanje dok je regeneracija u toku. U tom slučaju se restartuje vreme regeneracije. Da bi se ponovo počela regeneracija, otvorite i zatvorite odeljak strimera.
- U zavisnosti od uslova korišćenja i starosti reciklirajuće kasete, regeneracija možda neće u potpunosti povratiti efekat deodorisanja.
- Reciklirajuća kasetu za deodorisanje može se regenerisati oko 200 puta. (Tačan broj varira u zavisnosti od okruženja.)

### ■ Glavni uslovi rada

	Regeneracija
Prečišćavanje vazduha radi	Moguće
Prečišćavanje vazduha je zaustavljeno	Moguće (Ventilator radi i vazduh se izduvava iz otvora.)
Zaštita dece je uključena	Moguće
Jedinica je isključena iz napajanja Otvoren prednji panel	Nemoguće

Pošto se završi regeneracija, izvadite kasetu i vratite je na mesto korišćenja.

# Kratka tabela preporuka za održavanje

## UPOZORENJE

- Pre nego što započnete održavanje, prekinite rad jedinice i isključite napajanje.

### Ako svetli signalna lampica, proverite lokaciju koja traži pažnju na operativnom panelu.

- Istovremeno sa kontrolnom lampicom (☞) treperiće ili svetleće i neka od lampica za filter za ovlaživanje (HUM), za filter za pročišćavanje vazduha ( ), JEDINICA 1/2, ili lampica za količinu vode (EMPTY).

<Prednji indikatori>

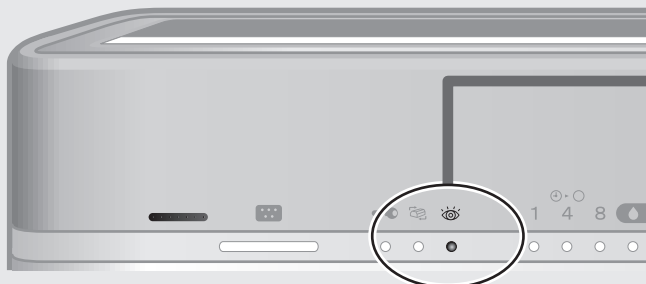

<Operativni panel>

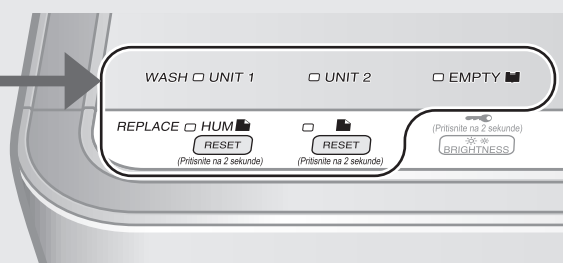

### Skinite delove za održavanje po rednom broju.

Spojite ih obrnutim redosledom od redosleda skidanja.

Redosled	Deo	Kada se održava	Kako se održava	Strana sa objašnjenjem
(1)	Prednji panel	Ako je prljav	<b>Obrišite</b>	Strana 27
(2)	Rezervoar za vodu	Svaki put kad sipate vodu	<b>Isperite vodom</b>	Strana 28
(3)	Pretfilter	Jednom u 2 nedelje	<b>Usisivač</b> <b>Isperite vodom</b>	Strana 29
(4)	<b>JEDINICA 1</b> (Plazma jonizator)	Ako svetli lampica JEDINICA 1	<b>Potopite, ocedite i osušite</b>	Strane 33, 34
(5)	<b>JEDINICA 2</b> (Strimer jedinica)	Ako svetli lampica JEDINICA 2 Ako se zvuk pražnjenja strimera promeni ili utiša	<b>Potopite, ocedite i osušite</b>	Strane 33, 34
(6)	Harmonika filter	Ako lampica za filter za pročišćavanje vazduha svetli ili treperi	<b>Zamenite</b> <span style="border: 1px solid black; padding: 2px;">Ne sme da se ispira vodom</span>	Strane 30, 31
(7)	Jedinica deodorisućeg katalizatora	Ako je prljav	<b>Usisivač</b> <span style="border: 1px solid black; padding: 2px;">Ne sme da se ispira vodom</span>	Strana 28
	*Korito za ovlaživanje	Svaka 3 dana Ako jedinica ispušta neprijatan miris ili je primetno prljava	<b>Isperite vodom</b>	Strana 36
	*Filter za ovlaživanje (Točak za vodu)	Jednom nedeljno Ako jedinica ispušta neprijatne mirise ili je primetno prljava	<b>Potopite, ocedite i osušite</b>	Strana 35
	*Filter za ovlaživanje	Ako lampica za filter ovlaživača upaljena ili treperi	<b>Zamenite</b>	Strana 37
	Otvori za senzor Prašine/ Neprijatnih mirisa i senzora za Temperaturu/Vlažnost	Ako je zapušen	<b>Usisivač</b>	Strana 27
	Reciklirajuća kasetna za deodorisanje	Ako se nakupila prašina Ako ga ometa prljavština	<b>Usisivač</b> <b>Potopite, ocedite i osušite</b> <span style="border: 1px solid black; padding: 2px;">Ne može se oprati deterdžentom</span>	Strana 28

\*Da biste očistili korito za ovlaživanje ili filter za ovlaživanje, prvo izvadite (1) prednji panel i izvadite (2) rezervoar za vodu.

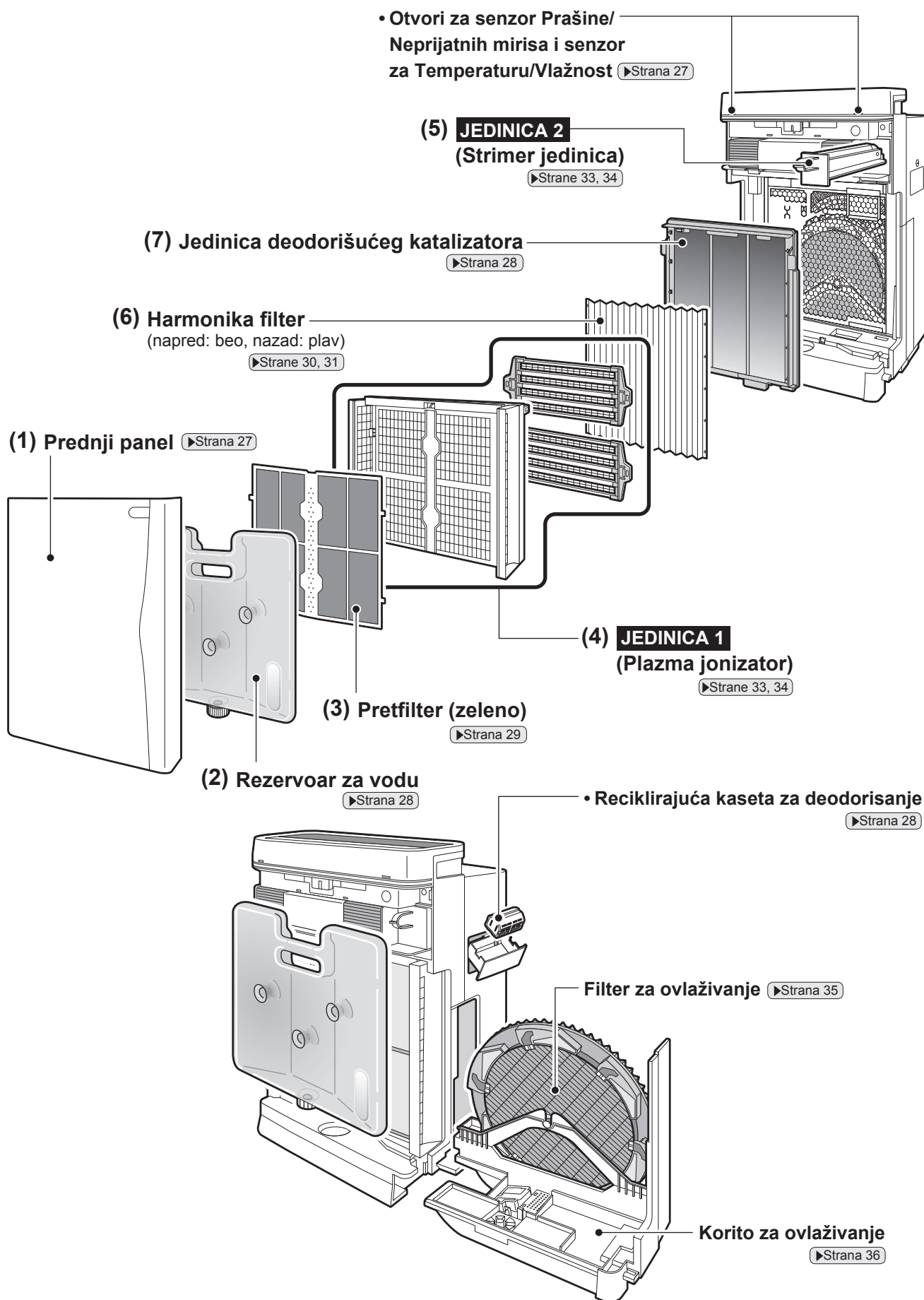

Da biste očistili korito za ovlaživanje ili filter za ovlaživanje, prvo izvadite (1) prednji panel i izvadite (2) rezervoar za vodu.

# Održavanje i čišćenje

## Čišćenje prednjeg panela **Obrišite**

- Obrišite prljavštinu krpom ili papirnim ubrusom navlaženim vodom.
- Upornu prljavštinu, obrišite krpom ovlaženom neutralnim tečnim deterdžentom.

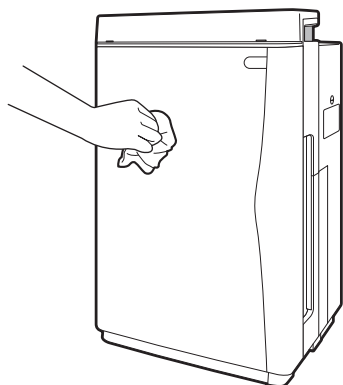

### **!** OPREZ

- Ne koristite grube četke.  
Razni alati mogu izgrebati prednji panel.

### **!** UPOZORENJE

- Ne koristite benzin, medicinski benzin, razređivač, prah za ribanje, petrolej, alkohol itd.  
Takve supstance mogu dovesti do prekida napajanja, strujnog udara ili paljenja.
- Ne perite vodom ram jedinice.  
Kontakt sa vodom može dovesti do strujnog udara, požara ili oštećenja.

## Čišćenje senzora usisa vazduha (Senzora za prašinu, miris, temperaturu i vlažnost)

### Usisivač

- Koristeći dodatak za usisivač sa malim otvorom, usisajte prašinu koja se nakupila u usisima vazduha i rupama senzora.

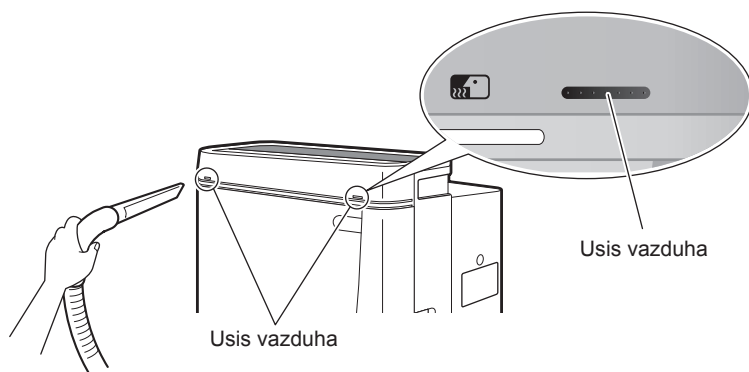

## Čišćenje rama jedinice **Usisivač**

- Ako se nakupila prašina, usisajte je usisivačem.

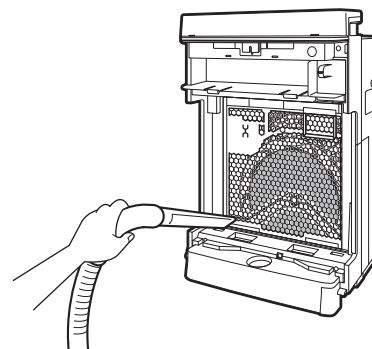

### NAPOMENA

- Pazite da ne izgrebete prednji panel ili oštetite pločice sa njegove zadnje strane, ako je skinut.  
**Pločice sa zadnje strane služe kao sigurnosni prekidač koji isključuje napajanje kada je panel otvoren.**  
Ako se oštete, jedinica neće raditi.



### **!** UPOZORENJE

- U rupi koja se nalazi na vrhu jedinice nalazi se sigurnosni prekidač, te zato pazite i ne dodirujte ga. Dodirivanje prekidača može dovesti do strujnog udara.
- Ako se prekidač slučajno ošteti i jedinica ne može zato da radi, pozovite serviseru.



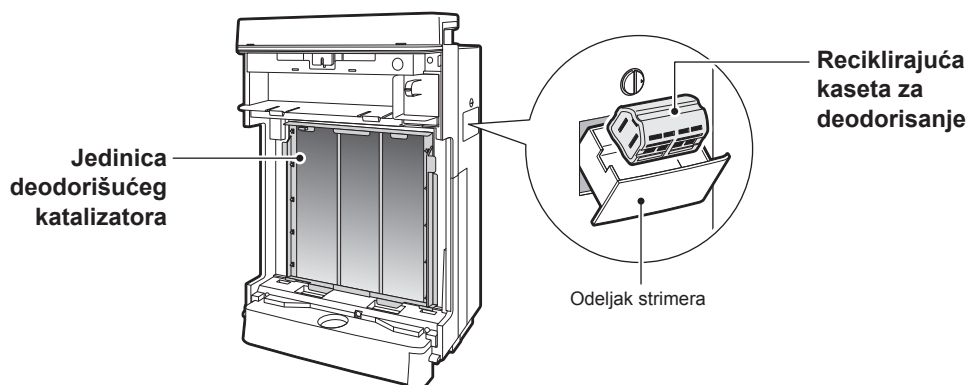

## Čišćenje reciklirajuće kasete za deodorisanje

Usisivač

Potopite, ocedite i osušite

Ne može se oprati deterdžentom

- Ako se nakupila prašina, usisajte je usisivačem.
- Ako se kasetna isprjala, potopite je u toplu ili hladnu vodu oko 10 minuta, dobro je ocedite i sušite je u dobro provetrenoj senci 1 dan.



Reciklirajuća kasetna za deodorisanje

### OPREZ

- Ne rastavljajte reciklirajuću kasetnu za deodorisanje.
- Ne koristite deterdžente, hemikalije itd. Takve supstance smanjuju učinak deodorisanja.

## Čišćenje rezervoara za vodu

Ispirite vodom

- Svaki put pre nego što napunite rezervoar, sipajte u njega malu količinu vode, zatvorite čep i promućkajte ga da se ispere.
- Jednom nedeljno očistite unutrašnjost rezervoara tako što dodate neutralni tečni deterdžent u vodu i dobro promućkate.
- Upornu prljavštinu obrišite mekom četkom ili neutralnim tečnim deterdžentom. Detaljno isperite deterdžent.



## Čišćenje jedinice deodorišućeg katalizatora

Usisivač

Ne sme da se ispira vodom

Neophodna je zamena

- Skinite katalizator za deodorisanje i usisajte ga.
- Ne trljajte prednju stranu.
- Za proceduru skidanja i vraćanja jedinice katalizatora za deodorisanje, pogledajte *Zamena harmonika filtera*. ▶ Strane 30, 31

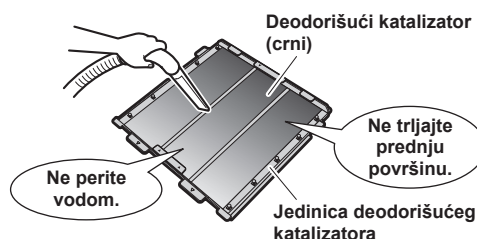

### OPREZ

- Ne ispirajte vodom jedinicu deodorišućeg katalizatora. Kontakt sa vodom sprečava njegovo dalje korišćenje.

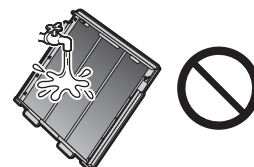

# Održavanje i čišćenje

## Čišćenje prefiltera (Otprilike jednom u svake 2 nedelje) Usisivač Isperite vodom

### 1 Skinite prednji panel.

- Pritisnite 2 pločice (levo i desno), povucite prednji panel naviše i skinite ga.

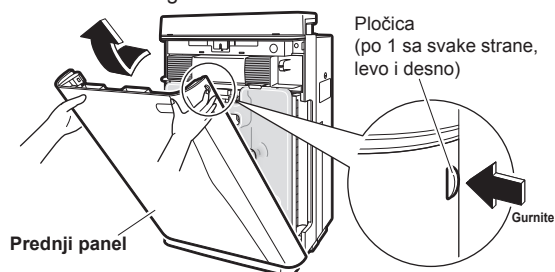

### 2 Skinite rezervoar za vodu.

- Držeći rezervoar za dršku, povucite ga naviše i izvadite iz jedinice.

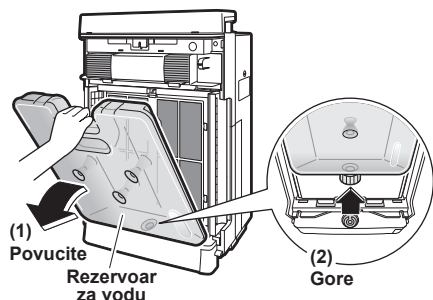

### 3 Očistite prefilter.

- Usisajte prašinu.

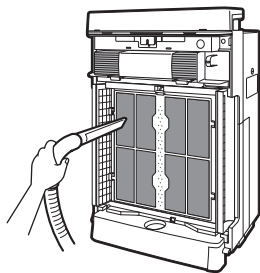

### 4 Za zalepljenu prljavštinu Isperite vodom prefilter.

- Gurnite prste u udubljenje na vrhu prefiltera, povucite napred filter i oslobodite pločice (4 mesta) sa leve i desne strane prefiltera iz rupa (4 mesta) sa leve i desne strane JEDINICE 1.

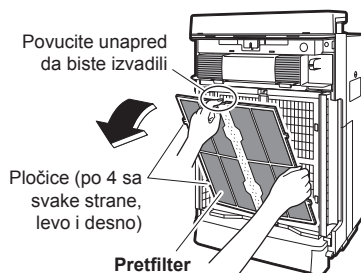

- Upornu prljavštinu operite mekom četkom ili neutralnim tečnim deterdžentom i temeljno ga osušite u dobro provetреноj senci.

Ako ostanu kapi vode na prefilteru, lampica JEDINICA1 može da svetli. Zbog toga, dobro osušite prefilter pre ponovne upotrebe.

### 5 Vratite prefilter.

- Poravnajte pločice (4 mesta) sa leve i desne strane prefiltera sa rupama (4 mesta) sa leve i desne strane JEDINICE 1 i ubacite ih u rupe.

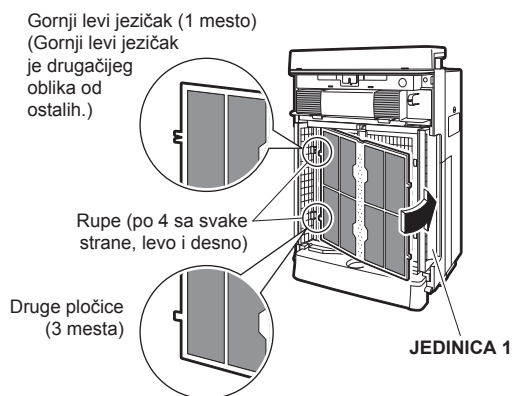

### 6 Vratite rezervoar za vodu.

- Držeći rezervoar za vodu za ručku, postavite rezervoar u rupu na dnu glavne jedinice i pritisnite rezervoar u glavnu jedinicu.

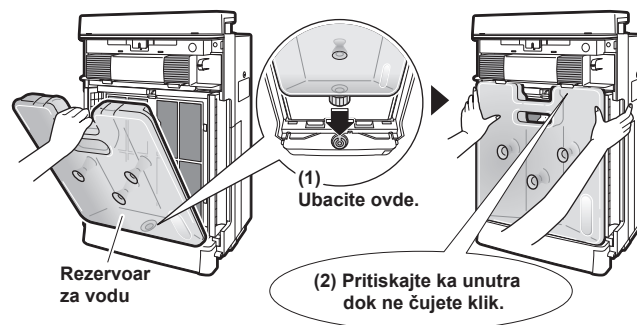

### 7 Vratite prednji panel.

- Postavite pločice (2 mesta) na dno panela u žlebove na dno glavne jedinice i zatvorite panel.

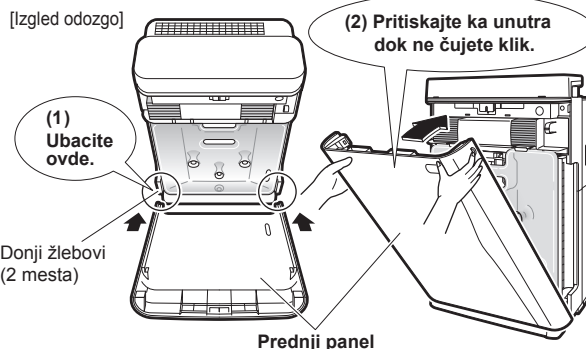

Da biste ispravno namestili prednji panel, pritisnite ga dok ne čujete klik sa leve i desne strane.

Ako nije ispravno postavljen, može se uključiti bezbednosni prekidač i sprečiti rad jedinice. ▶Strana 27

## Zamena harmonika filtera

Ne sme da se ispira vodom



Harmonika filter ne treba da se menja sve dok lampica filtera za pročišćavanje vazduha ne počne da svetli ili treperi.

### UPOZORENJE

- Pre nego što započnete održavanje, prekinite rad jedinice i isključite napajanje.

Ako lampica za filter za pročišćavanje vazduha svetli ili treperi

**Zamenite**

**1** Skinite prednji panel. ▶Strana 29

**2** Skinite rezervoar za vodu. ▶Strana 29

**3** Skinite JEDINICU 1.

- Držeći JEDINICU 1 za dršku, povucite je naviše i izvadite iz jedinice.

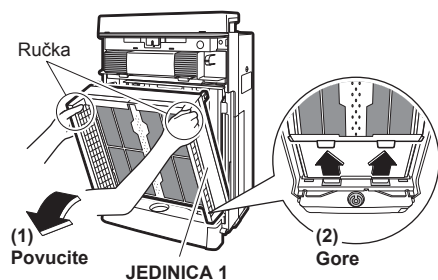

**4** Skinite jedinicu deodorisućeg katalizatora.

- Držeći jedinicu deodorisućeg katalizatora za ručku, povucite jedinicu deodorisućeg katalizatora nagore i skinite je.

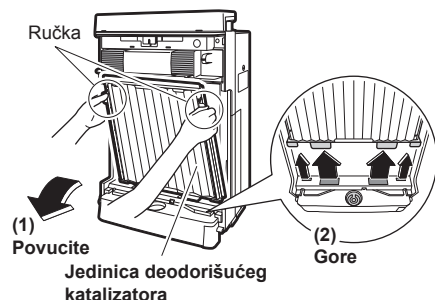

**5** Zamenite harmonika filter novim filterom.

(1) Skinite stari harmonika filter.

- Oslobodite harmonika filter iz držača (5 mesta svaki) s leve i desne strane jedinice deodorisućeg katalizatora (prednja strana).

(2) Uzmite nov harmonika filter iz skladišta za filtere, izvadite ga iz kese i pričvrstite ga za jedinicu deodorisućeg katalizatora.

Postavite harmonika filter tako da je bela strana okrenuta ka napred.

- Postavite čepiće (5 mesta) na levoj i desnoj strani jedinice deodorisućeg katalizatora, u rupe (5 mesta) na levoj i desnoj strani harmonika filtera.

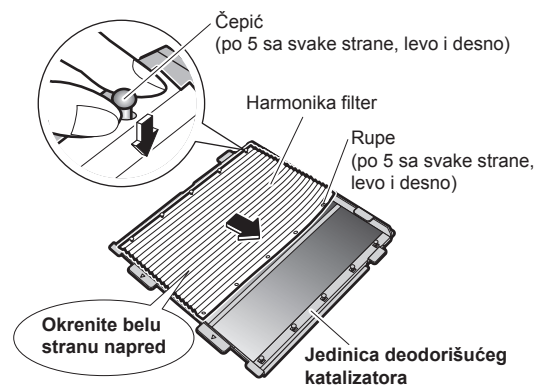

- Ubacite harmonika filter ispod pločice (4 mesta) na vrhu i na dnu jedinice deodorisućeg katalizatora.

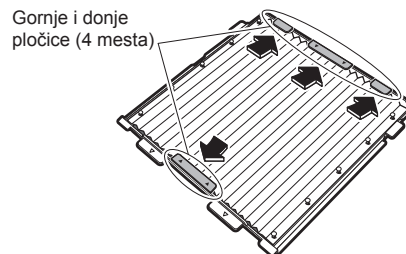

### NAPOMENA

- Ako je katalizator za deodorisanje prljav, usisajte ga. Ako je nosač prljav, obrišite prljavštinu krpom ili papirnim ubrusom navlaženim vodom. ▶Strana 28

Upornu prljavštinu obrišite krpom navlaženom neutralnim tečnim deterdžentom. (Ne ispirajte vodom.)

# Održavanje i čišćenje

## 6 Vratite jedinicu deodorišućeg katalizatora.

- Držeći jedinicu deodorišućeg katalizatora za ručku, ubacite izbočenja u žlebove (4 mesta) na dnu glavne jedinice i pritisnite jedinicu deodorišućeg katalizatora u glavnu jedinicu.

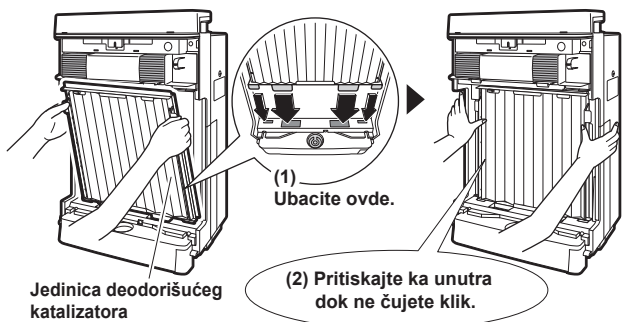

## 7 Vratite JEDINICU 1.

- Držeći JEDINICU1 za ručku, ubacite izbočenja u žlebove (2 mesta) na dnu glavne jedinice i pritisnite JEDINICU 1 u glavnu jedinicu.

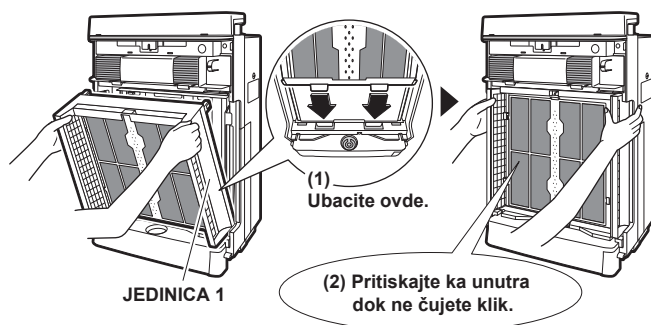

## 8 Vratite rezervoar za vodu. ▶Strana 29

## 9 Vratite prednji panel. ▶Strana 29

## 10 Uključite kabl za napajanje.

## 11 Pritisnite i držite dugme za reset filtera za prečišćavanje vazduha 2 sekunde.

(Čuje se dvostruki ton i lampica filtera za prečišćavanje vazduha se gasi.)

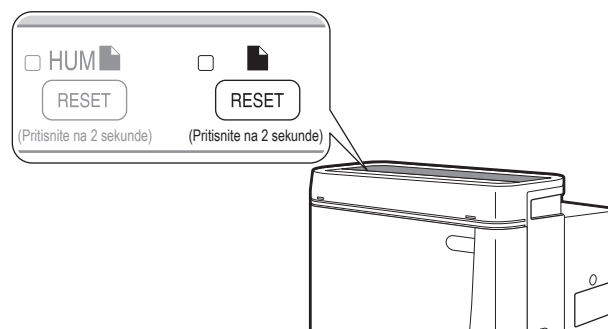

- Posle zamene filtera za prečišćavanje vazduha, lampica filtera se neće ugasi sve dok dugme za restart ne bude pritisnuto i držano 2 sekunde.

### Zamena harmonika filtera

- Za zamenu harmonika filtera, pozovite servis. (Pogledajte PAŽNJA na strani 38.)
- Harmonika filter ne treba da se menja sve dok lampica filtera za pročišćavanje vazduha ne počne da svetli ili treperi. Zamenite harmonika filter kada lampica filtera za pročišćavanje vazduha svetli ili treperi, iako filter nije prljav. Vidljiva prljavština i performanse filtera nisu proporcionalne.
- Period zamene harmonika filtera varira u odnosu na to kako je korišćena jedinica i njene lokacije. Lampica filtera za prečišćavanje vazduha pali se posle oko godinu dana u domovima gde se svakog dana popuši 10 cigareta i koristi se jedinica. (Interval zamene se skraćuje kada se jedinica koristi tamo gde je vazduh posebno prljav.)
- Harmonika filter odložite u nezapaljiv otpad. (Materijal: polipropilen/poliester valjana tkanina)
- Ako menjate harmonika filter pre nego što se upalila lampica filtera jer Vam smeta prljavština, pritisnite i držite dugme za resetovanje harmonika filtera 2 sekunde.

## JEDINICA 1 (plazma jonizator) skidanje i postavljanje

### ⚠ OPREZ

- Navucite **gumene rukavice** prilikom skidanja ploča suprotnog naelektrisanja. Možete poseći ruke na ploče suprotnog naelektrisanja i na žice za jonizaciju.

### Skinite

**1** Skinite prednji panel. ▶Strana 29

**2** Skinite rezervoar za vodu. ▶Strana 29

**3** Skinite JEDINICU 1.

- Držeći JEDINICU1 za dršku, povucite je naviše i izvadite iz jedinice.

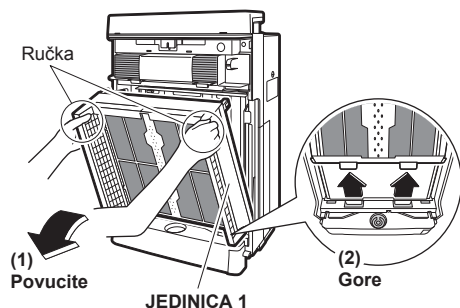

**4** Skinite ploče suprotnog naelektrisanja sa zadnje strane JEDINICE 1.

- Stegnite zajedno bele i zelene bravice (2 kompleta s leve i desne strane), podignite ploče suprotnog naelektrisanja uvis i izvadite ih.

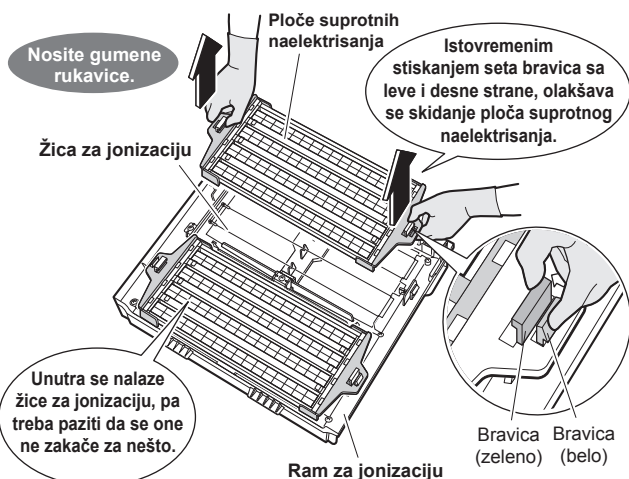

### Spojite

**1** Spojite ploče suprotnog naelektrisanja.

- (1) Namestite ploče suprotnog naelektrisanja preko bravica (2 kompleta s leve i desne strane) na ramu jonizatora.

Ploče suprotnog naelektrisanja nemaju obaveznu orijentaciju levo i desno, te mogu biti pričvršćene sa bilo koje strane rama jonizatora. Spojite ih tako da strelica bude vidljiva.

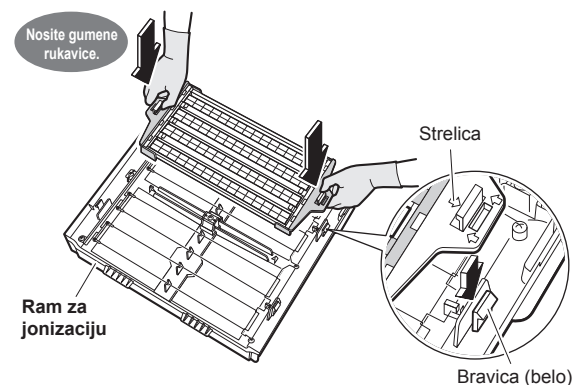

- (2) Ubacite jedinicu tako da se čuje klik.

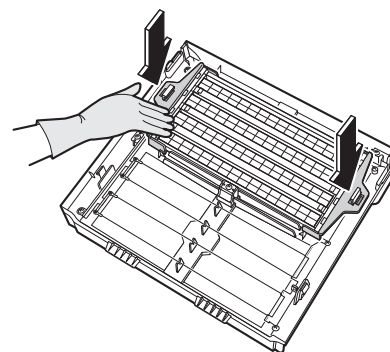

- (3) Spojite i drugu stranu ploče suprotnog naelektrisanja.

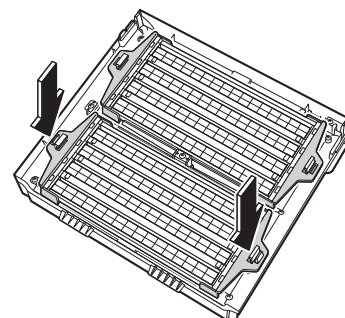

**2** Vratite JEDINICU 1 ▶Strana 31, pretfilter, rezervoar za vodu i prednji panel. ▶Strana 29







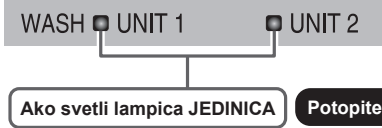

# Održavanje i čišćenje

## Čišćenje JEDINICE 1 (plazma jonizator) i JEDINICE 2 (strimer jedinica)

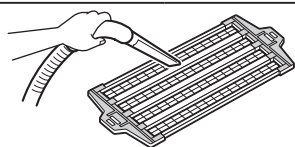
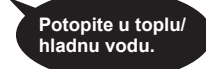
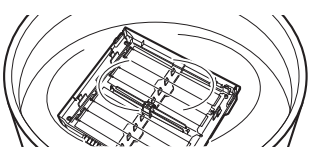
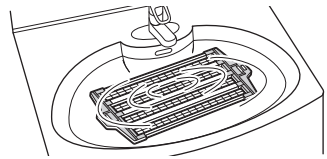

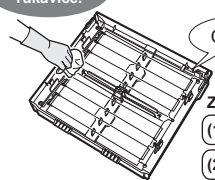
### OPREZ

- Pre nego što započnete održavanje, prekinite rad jedinice i isključite napajanje.
- Navucite **gumene rukavice** kada brišete ili trljate jedinicu. Možete poseći ruke na ploče suprotnog naelektrisanja, žice jonizatora i iglice jedinice strimera.

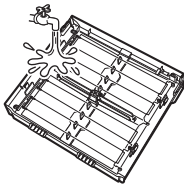
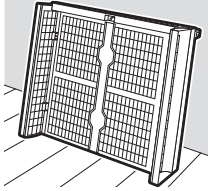
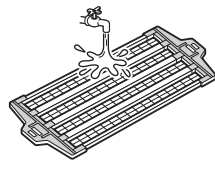
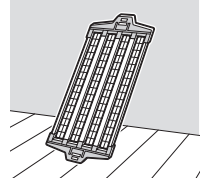
Procedura	JEDINICA 1	
	Ram jonizatora/žica jonizatora	Ploče suprotnog pola
Skinite delove.	▶Strana 16 ▶Strana 32	▶Strana 32
Usisajte prašinu s prednje strane. 		
Potopite u mlaku ili hladnu vodu. (Oko 1 sat) 		
Priljavštinu uklonite krpom, mekom četkom itd.   Navucite gumene rukavice kada čistite. Uklonite priljavštinu.	Nosite gumene rukavice.  Obrišite Za detalje, (1) Ram jonizatora (2) Žica za jonizaciju	Nosite gumene rukavice.  Trljajte  
Isperite tekućom vodom i ocedite. 		 
Sušite na dobro provetrenom mestu u senci. (Oko 1 dan)		
Sastavite delove.	▶Strana 16 ▶Strana 31	▶Strana 32

### (1) Ram jonizatora

(Uklonite priljavštinu nakon potapanja, ali pre sušenja.)

- Uklonite priljavštinu sa plastičnih delova mekom krpom.
- Štapićem za uši obrišite priljavštinu u otvorima i mestima gde prsti ne mogu da dopru.
- Pazite da vam ne ostanu dlačice od krpe. Dlačice mogu dovesti do kvara.

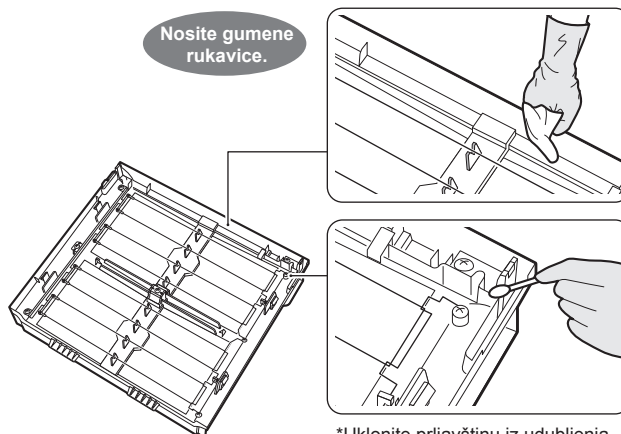

\*Uklonite priljavštinu iz udubljenja štapićem za uši itd.

### (2) Žica za jonizaciju (8 mesta)

- Uklonite priljavštinu sa žica za jonizaciju i okolnih plastičnih delova mekom krpom.



\*Nežno obrišite žice za jonizaciju. Nasilno vađenje može dovesti do njihovog pucanja.



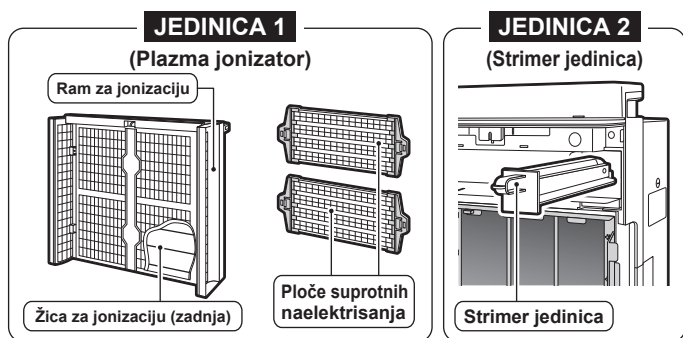

### ⚠ OPREZ

- Sa zadnje strane ploča sa suprotnim naelektrisanjem nalaze se žice za jonizaciju. Budite pažljivi da ne polomite te žice prilikom skidanja i vraćanja jedinice.
- Ako jedinica radi sa slomljenim žicama za jonizaciju, svetleće lampica JEDINICA 1. Dok je upaljena ta lampica, kapacitet sakupljanja prašine je mali.
- Ako se žice za jonizaciju slučajno polome, moraju se zameniti, pa zato pozovite servis. (Ne zamenjujte žice sami.)

JEDINICA 2	Napomene
Strimer jedinica	
Otvorite prednji panel i izvadite jedinicu strimera.	
	<ul style="list-style-type: none"> <li>• Ne skidajte zavrtnje sa rama jonizatora ili strimer jedinice. To bi moglo dovesti do oštećenja.</li> </ul>
	<ul style="list-style-type: none"> <li>• Očistite JEDINICU 1 i JEDINICU 2 tamo gde možete da ih perete, kao što je kupatilo ili sudopera.</li> <li>• Za zalepljenu prljavštinu, potopite JEDINICU 1 i JEDINICU 2 u mlaku ili hladnu vodu u koju je dodat neutralni tečni deterdžent (npr. za pranje sudova itd.).</li> <li>• Upotrebite onu količinu tečnog deterdženta koja je naznačena u uputstvu za deterdžent.</li> <li>• Ne koristite čistače u prahu, alkalna ili kiselinska sredstva i ne trljajte grubom četkom itd. Takvo postupanje može uzrokovati deformacije, oštećenje ili rđanje.</li> <li>• Performanse deodorisanja smanjuju se ako su se igle unutar <b>JEDINICE 2</b> (strimer jedinica) deformisale.</li> </ul>
<p>Nosite gumene rukavice.</p> <p>Obrišite</p> <p>Za detalje, (3) Strimer jedinica</p>	
	<ul style="list-style-type: none"> <li>• Ako sredstvo za čišćenje ostane u JEDINICI 1 ili 2, lampice JEDINICA 1 i JEDINICA 2 neće se ugasi posle čišćenja, pa zato dobro isperite sredstvo za čišćenje.</li> <li>• Pazite da vam ne ostanu dlačice od krpe. Dlačice mogu dovesti do kvara.</li> <li>• Plastični delovi se mogu deformisati ili izgubiti boju ako se izlože direktnoj sunčevoj svetlosti.</li> <li>• Ako voda ostane u JEDINICI 1 ili 2, makar i u maloj količini, lampice JEDINICA 1 i "JEDINICA 2" neće se ugasi posle čišćenja, pa ih zato dobro osušite u senci.</li> </ul>
Sastavite jedinicu strimera kao što je bila.	

### (3) Strimer jedinica

- Lagano brišite iglice mekom krpom, ili štapićem za uši navlaženim vodom ili neutralnim tečnim deterdžentom ako se prašina zalepila za igle.
- Uklonite prašinu sa plastičnih (■) i metalnih delova u unutrašnjosti koristeći štapić za uši ili meku krpu.
- Ne uklanjajte zavrtnje.

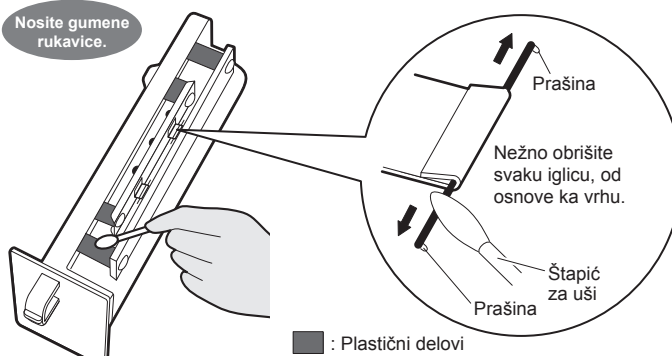

\*Ako se iglice deformišu, performanse deodorisanja će se smanjiti.

Očistite žice za jonizaciju nevađeci ih iz V ležišta.

# Održavanje i čišćenje

## Čišćenje filtera za ovlaživanje (Otprilike jednom nedeljno) Potopite, ocedite i osušite

Koliko brzo će se filter za ovlaživanje vazduha isprljati, zavisi od okruženja u kom se koristi jedinica. Ako se iz izduva vazduha osećaja zadržavanje ili je kapacitet ovlaživanja nizak (potrošnja vode je mala), jednom nedeljno očistite filter za ovlaživanje kako je objašnjeno. Očistite filter za ovlaživanje na isti način ako jedinica nije dugo korišćena.

### 1 Uklonite prednji panel i rezervoar za vodu.

▶ Strana 29



#### UPOZORENJE

- Pre nego što započnete održavanje, prekinite rad jedinice i isključite napajanje.

### 2 Izvadite korito za ovlaživanje i skinite točak za vodu i filter za ovlaživanje.

- Da bi se izvadilo korito, prvo se mora izvaditi rezervoar za vodu.
- Uхватite korito za udubljenje sa njegove donje strane da biste ga izvukli. (Pogledajte crtež desno.)
- U koritu za ovlaživanje nalazi se voda, zato ga pažljivo izvlačite.

Ne skidajte filter za ovlaživanje sa točka za vodu. Filter može izgubiti svoj oblik.

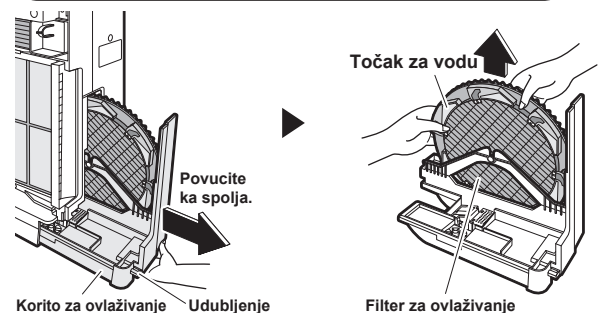

### 3 Rastvorite neutralni tečni deterdžent u toploj ili hladnoj vodi.

**Količina:** Koristite onu količinu tečnog deterdženta koja je naznačena u uputstvu za deterdžent.

### 4 Potopite filter za ovlaživanje u vodu i ostavite ga 30-60 minuta.



#### Za tvrdokorni kamenac (beli ili smeđ)

(Korišćenje jedinice sa kamencem smanjuje kapacitet ovlaživanja.)

### 3 Rastvorite limunsku kiselinu (limuntus) u toploj (oko 40°C ili manje) ili hladnoj vodi.

**Količina:** Oko 20 g limuntusa (2 velike kašike) na 3 l vode.

### 4 Potopite filter za ovlaživanje u vodu i ostavite ga oko 2 sata.

#### PAŽNJA

- Limuntus se može kupiti u apotekama i radnjama.



### 5 Isperite ga u tekućoj vodi.

- Koristite čistu vodu.
- Ponovite to 2-3 puta, svaki put s čistom vodom.
- Ne primenjujte silu pri čišćenju filtera za ovlaživanje. Filter može izgubiti svoj oblik.

Nepravilno potapanje može dovesti do neprijatnog mirisa, ili deformacije, ili gubitka boje.



## 6 Vratite korito za ovlaživanje.

- Spojite filter za ovlaživanje i točak za vodu sa koritom za ovlaživanje i gurnite korito nazad u jedinicu tako da čujete klik. Ovlaživanje vazduha ne može se pokrenuti ukoliko filter za ovlaživanje nije pravilno postavljen.



## 7 Vratite rezervoar za vodu i prednji panel. ▶Strana 29

### Čišćenje korita za ovlaživanje (Otpriblike jednom u svake 3 nedelje) Isperite vodom

Ako jedinica ispušta neprijatan miris ili postane primetno prljava, očistite jedinicu na način koji je dole opisan, čak i ako je čišćena 3 dana ranije.

### 1 Uklonite prednji panel i rezervoar za vodu. ▶Strana 29

### 2 Izvadite korito za ovlaživanje i skinite točak za vodu i filter za ovlaživanje. ▶Strana 35

### 3 Potopite korito za ovlaživanje u vodu.

### 4 Vratite korito za ovlaživanje. ▶Pogledaj iznad.

### 5 Vratite rezervoar za vodu i prednji panel. ▶Strana 29

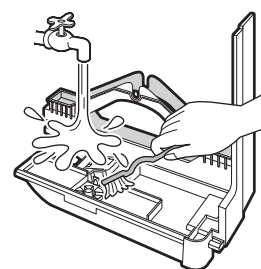

#### Za tvrdokorni kamenac

- Rastvorite limuntus u mlakoj ili hladnoj vodi i time nakvasite meku krpu ili meku četku. Uklonite kamenac mekom krpom ili mekom četkom. Temeljno isperite čistom vodom.
- \*Za količinu limuntusa, pogledajte *Za tvrdokorni kamenac (beli ili smeđ)*. ▶Strana 35

#### PAŽNJA

- Ne uklanjajte plovak ili kasetu od ionskog srebra.
- Bez plovka, ne može se koristiti ovlaživanje. Bez kasete od ionskog srebra, onemogućena je antibakterijska prevencija, prevencija buđi, taloga.
- U zavisnosti od kvaliteta vode i okruženja u kom se koristi, akumulirana voda u koritu za ovlaživanje može dobiti boju od kamenca itd. Ako se to desi, pratite gornja uputstva i očistite korito.

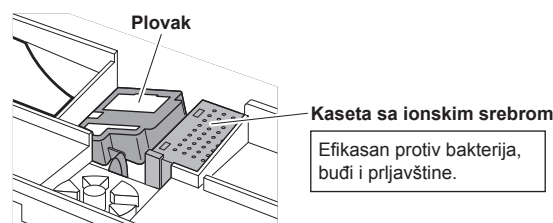

# Održavanje i čišćenje

## Zamena filtera za ovlaživanje (Otprilike svake 2 godine [2 sezone])



Korišćenje jedinice bez zamene filtera za ovlaživanje uzrokuje stvaranje buđi, neprijatan miris i gubitak ovlaživanja.

### ⚠ UPOZORENJE

- Pre nego što započnete održavanje, prekinite rad jedinice i isključite napajanje.

Ako lampica za filter ovlaživača upaljena ili treperi

**Zamenite**

**1** Uklonite prednji panel i rezervoar za vodu. ▶Strana 29

**2** Izvadite korito za ovlaživanje i skinite točak za vodu i filter za ovlaživanje. ▶Strana 35

**3** Skinite osovinu koja spaja filter za ovlaživanje i točak za vodu.



**4** Skinite filter za ovlaživanje sa točka za vodu i stavite novi filter.

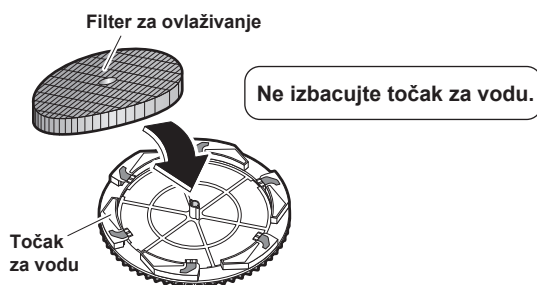

- Zavucite filter za ovlaživanje ispod pločica (6 mesta) na točku za vodu, tako da ne viri iz njega.

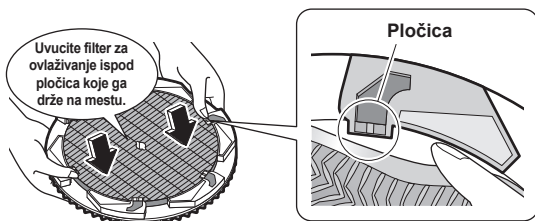

**5** Vratite osovinu kako je bila.

Vratite osovinu.

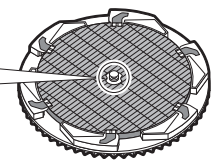
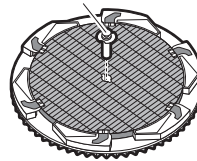

**6** Vratite korito za ovlaživanje. ▶Strana 36

**7** Vratite rezervoar za vodu i prednji panel. ▶Strana 29

**8** Uključite kabl za napajanje.

**9** Pritisnite i držite dugme za reset filtera za ovlaživanje vazduha 2 sekunde.

(Čuče se kratak bip i lampica filtera za ovlaživanje će se isključiti).

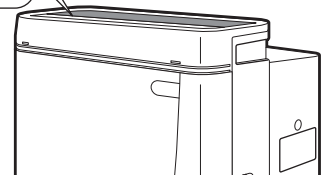
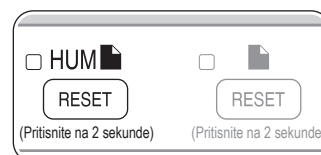

- Posle zamene filtera za ovlaživanje vazduha, lampica filtera se neće ugasi sve dok dugme za restart ne bude pritisnuto i držano 2 sekunde.

### Zamena filtera za ovlaživanje

- Za zamenu filtera za ovlaživanje, pozovite servis. (Pogledajte PAŽNJA na strani 38)
- Filter za ovlaživanje odložite među nezapaljiv otpad. (Materijal: poliester, veštačka svila)

## Opcije

### PAŽNJA

- Za zamenu harmonika filtera, filtera za ovlaživanje ili reciklirajuće deodorisuće kasete, pozovite servis.
- Ako se jedinica koristi sa prljivim delovima
  - Vazduh nije prečišćen.
  - Neprijatni mirisi nisu uklonjeni.
  - Mogu se stvoriti nepotrebni mirisi.
- Odložite harmonika filtere, filtere za ovlaživanje i reciklirajuću deodorisuću kasetu kao nezapaljiv otpad.

Deo	Model
Harmonika filter (7)	KAC998A4E
Filter za ovlaživanje vazduha (bez rama) (1)	KNME998A4E

### ■ Uslovi odlaganja



Vaš proizvod i baterije koje ste dobili uz daljinski upravljač obeleženi su ovim simbolom.

Taj simbol znači da električni i elektronski proizvodi i baterije ne smeju da se mešaju sa nesortiranim kućnim smećem.

Kod baterija hemijski simbol može biti štampan ispod simbola. Ovaj hemijski simbol znači da baterija sadrži teške metale iznad određene koncentracije. Mogući hemijski simboli jesu:

- Pb: olovo (>0,004%)
- Hg: živa (>0,0005%)

Odlaganje ovih proizvoda mora biti u skladu sa važećim lokalnim i nacionalnim zakonima.

Jedinice i potrošene baterije moraju se tretirati u specijalizovanim ustanovama za ponovnu upotrebu, reciklažu i reparaciju.

Pravilnim odlaganjem, pomažete da se spreče potencijalne negativne posledice po okolinu i zdravlje ljudi.

Molimo Vas, za više informacija pozovite instalatera ili lokalne vlasti.

# Često postavljana pitanja

## Pitanja i odgovori

### Pitanje:

Senzor za prašinu se ne menja sa narandžaste ili crvene boje.

### Odgovor:

To je zato jer se prašina nakupila na senzoru za prašinu. Usisajte prašinu koja se nakupila u rupi za senzor. ▶Strana 27  
Normalno će se operacija uspostaviti ubrzo posle usisavanja prašine i korišćenja prečišćavanja vazduha. ▶Strana 19

### Pitanje:

Izgleda da je loša osetljivost senzora za prašinu.

### Odgovor:

To je zato jer vreme reakcije senzora za prašinu zavisi od veličine prostorije.  
Podesite senzor putem podešavanja osetljivosti. ▶Strana 13

### Pitanje:

Mogu li da operem jedinicu deodorisućeg katalizatora? Da li je neophodna zamena?

### Odgovor:

Jedinica deodorisućeg katalizatora se ne pere. (Jedinica bi se uništila.)  
Izvadite jedinicu katalizatora za deodorisanje iz glavne jedinice i usisajte je. ▶Strana 28  
Nije neophodna zamena jedinice deodorisućeg katalizatora.

### Pitanje:

Šta da radim ako su prekinute žice za jonizaciju?

### Odgovor:

Žice se moraju zameniti. Pozovite servis.  
Ne zamenjujte žice sami.

### Pitanje:

Smem li da koristim prečistač vazduha dok su upaljene lampice JEDINICA 1 ili JEDINICA 2?

### Odgovor:

Iz bezbednosnih razloga, isključena je struja za žice za jonizaciju i strimer jedinicu tako da će se sakupljanje prašine i deodorisanje drastično smanjiti. Očistite unutrašnjost JEDINICE 1 i JEDINICE 2 dok se ne ugase njihove lampice. (Nema bezbednosnih problema ako lampice svetle.)

### Pitanje:

Da li deodorišući efekat reciklirajuće deodorišuće kasete potpuno prestaje posle 2 meseca?

### Odgovor:

Efekat ne bi trebalo da potpuno nestane za 2 meseca. ▶Strane 23, 24  
Efekat treba da se smanji na polovinu, u zavisnosti od uslova korišćenja.

### Pitanje:

Može li jedinica da radi bez filtera za ovlaživanje?

### Odgovor:

Jedinica će aktivirati podešavanja za ovlaživanje vazduha, ali u sobi neće biti ovlaživanja vazduha.  
Uvek montirajte filter za ovlaživanje. (Vazduh može da se prečišćava.)

### Pitanje:

Izbacio sam točak za vodu (ram filtera za ovlaživanje).

### Odgovor:

Fiter za ovlaživanje ne rotira bez točka za vodu, zato se vazduh u sobi ne ovlažuje onako kako je podešno ovlaživanje. Da biste nabavili novi točak za vodu, pozovite servis. (Odvojeno poručeni filteri za ovlaživanje ne isporučuju se sa točkom za vodu.) ▶Strana 38

### Pitanje:

Treba li da zamenim kasetu sa ionskim srebrom u koritu za ovlaživanje?

### Odgovor:

Kasetu sa ionskim srebrom ne treba menjati 10 godina.



# Ako je ova lampica uključena ili trepće

## Prednji indikatori

**Ako se 3 puta ponovi dug bip i lampice za prašinu i neprijatne mirise istovremeno trepere (crveno)**

Lampice će trepereti ako je jedinica previše nagnuta ili se prevrnula. Postavite jedinicu na ravan pod i pritisnite dugme UKLJUČ/ISKLJUČ.



Kontrolna lampica

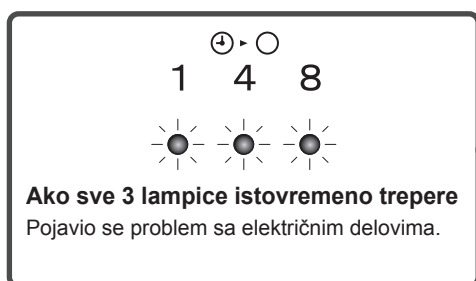

Pozovite servis.

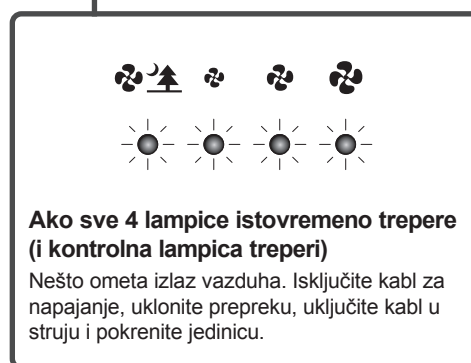

## Operativni panel

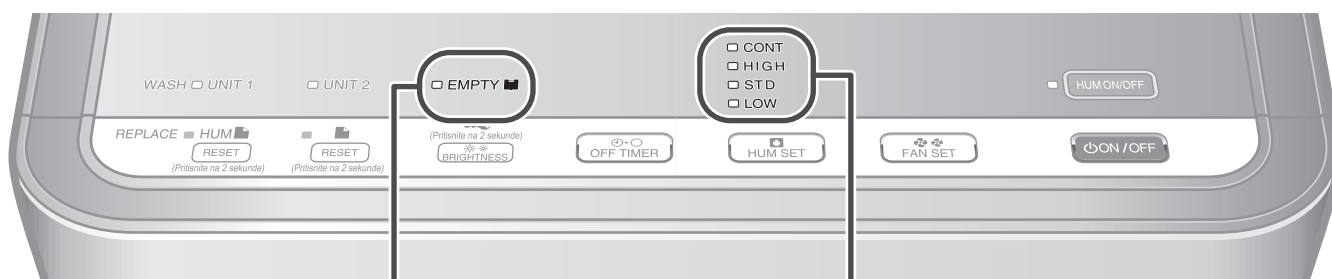

**Ako se 3 puta ponovi dug bip i treperi lampica za vodu**

Korito za ovlaživanje nije na mestu. Postavite ga kako treba. ▶Strane 35, 36

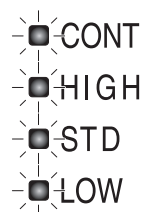

**Ako se 3 puta ponovi dug bip i 4 lampice istovremeno trepere**

Pojavio se problema sa senzorom za temperaturu ili vlažnost.

Pozovite servis.

# Otkrivanje kvarova

Sledeće situacije imaju logično objašnjenje. Pre nego što tražite servisiranje, proverite sledeće.

Ako se ovo desi	Provera
Vlažnost ostaje visoka.	Vlažnost u sobama koje su okrenute ka severu ili se nalaze blizu prostorija sa vodom, kao što je kupatilo, normalno je visoka jer se tu lako sakuplja vlaga.
Očitavanja sobnog higrometra i lampice indikatora jedinice se razlikuju.	To je zato jer vazдушna strujanja uzrokuju da se temperatura i vlažnost razlikuju čak i u istoj prostoriji. Smatrajte da je indikator vlažnosti samo orijentaciono očitavanje.
Čudan zvuk se čuje tokom rada.	Čudan zvuk se čuje kada operacija ovlaživanja vazduha počinje i prekida rad.
Tokom operacije se čuje voda.	Zvuk vode se može čuti kada se pretače voda iz rezervoara u korito za ovlaživanje.
Tokom rada se čuje pljuskanje.	To je zvuk vode koja se sa točka za vodu nabacuje na filter za ovlaživanje.

Ako se ovo desi	Provera	Kako se rešava
Ne radi.	<p>Da li trepere lampice senzora za prašinu i miris?</p> <p>.....</p> <p>Da li se korito za ovlaživanje vazduha pomerilo iz ležišta? (Treperi lampica za vodu.)</p> <p>.....</p> <p>Da li su prednji panel ili JEDINICA 1 nepravilno namešteni?</p> <p>.....</p> <p>Da li su oštećene pločice sa zadnje strane prednjeg panela?</p>	<p>Postavite jedinicu na ravan pod i pritisnite dugme UKLJUČ/ISKLJUČ.</p> <p>Namestite pravilno korito za ovlaživanje.</p> <p>Pravilno ih namestite. ▶Strana 18</p> <p>Proverite pločice. ▶Strana 27</p>
<p>■ Lampice za protok vazduha <i>jako, standardno, slabo i tiho</i> istovremeno trepere.</p> <p>■ Jedinica ne izduvava vazduh.</p>	<p>Da li ima nekih stranih materija u usisu vazduha?</p>	<p>Isključite kabl za napajanje, izvadite prepreku, uključite kabl u struju i pokrenite jedinicu. Ako je situacija levo i dalje ista, ili ne možete da izvadite prepreku, pozovite servis.</p>
Lampice senzora za prašinu i miris trepere crveno.	<p>Da li je jedinica jako nagnuta ili se prevrnula?</p>	<p>Postavite jedinicu na ravan pod i pritisnite dugme UKLJUČ/ISKLJUČI.</p>
Vazduh nije prečišćen.	<p>Da li je jedinica smeštena tako da vazduh ne dopire po celoj prostoriji, ili nešto ometa protok vazduha?</p> <p>.....</p> <p>Da li se na prefilteru odnosno harmonika filteru nakupilo puno prašine?</p> <p>.....</p> <p>Da li je u prostoriji prejak zadah ili je zadimljena?</p>	<p>Izaberite lokaciju sa koje će vazduh dopirati po celoj sobi.</p> <p>Očistite prefilter odnosno harmonika filter. ▶Strane 29-31</p> <p>Miris bi trebalo da se razlože kad jedinica nastavi rad.</p>
Slika na televizoru je deformisana.	<p>• Da li su televizor ili radio smešteni na manje od 2 metra od jedinice ili se koristi unutrašnja antena blizu jedinice?</p> <p>• Da li su kabl za napajanje ili antene za televizor ili radio blizu jedinice?</p>	<p>Pomerite jedinicu što je moguće dalje od televizora, radija i antena. ▶Strana 6</p>

Ako se ovo desi	Provera	Kako se rešava
<b>Krckanje, zujanje i varničenje se čuju tokom rada.</b>	<p>Da li je JEDINICA 1 pravilno nameštena? .....</p> <p>Da li se nagomilala prašina na žicama za jonizaciju na ramu jonizatora? .....</p> <p>Iz JEDINICE 2 se čuje šištanje tokom rada. Sa jedinicom je sve u redu.</p>	<p>Pravilno je namestite. ▶Strana 18</p> <p>Očistite ih. ▶Strane 33, 34</p> <p>-</p>
<b>Ne čuje se zvuk pražnjenja strimer jedinice.</b>	<p>Da li su sve iglice u JEDINICI 2 čiste?</p>	<p>Očistite iglice.</p>
<b>Iz izduva vazduha oseća se neprijatan miris.</b>	<p>Da li se privremeno stvorila velika količina neprijatnog mirisa? (Mnogo ljudi koji puše, ili se peče meso.) .....</p> <p>Da li ste premestili jedinicu iz druge sobe? .....</p> <p>Da li su prljavi prefilter, harmonika filter, JEDINICA 1 odnosno filter za ovlaživanje? .....</p> <p>Neprijatan miris se stalno stvara u prostoriji (npr. boja, novi nameštaj, tapete, sprejevi, kozmetika, hemikalije itd.)? .....</p> <p>Jedinica stvara veoma malu količinu ozona i to može uzrokovati blagi neprijatan miris na izlazu vazduha. Međutim, pošto je količina ozona minimalna, to neće izazvati zdravstveni problem.</p>	<p>Ako jedinica radi, neprijatan miris će postepeno nestati.</p> <p>Možda se neprijatan miris oseća iz prethodne prostorije. Pustite jedinicu da radi neko vreme.</p> <p>Očistite ih. ▶Strane 29-36</p> <p>Provetrite prostoriju ili pustite jedinicu da radi sa jakim protokom vazduha.</p> <p>-</p>
<b>Lampica JEDINICA1 se ne gasi ili se odmah ponovo pali, iako ste očistili JEDINICU 1 (plazma jonizator).</b>	<p>Da li je JEDINICA 1 pravilno nameštena? .....</p> <p>Da nisu ostale neke kapljice na pločama suprotnog naelektrisnja ili na drugim mestima? .....</p> <p>Da nisu u JEDINICI1 ostale dlačice od krpe? .....</p> <p>Da li je JEDINICA1 dovoljno isprana posle pranja deterdžentom? .....</p> <p>Da nisu prekinute žice za jonizaciju?</p>	<p>Pravilno je namestite. ▶Strana 18</p> <p>Potpuno osušite JEDINICU1 posle čišćenja.</p> <p>Uklonite dlačice.</p> <p>Uklonite preostali deterdžent. ▶Strane 33, 34</p> <p>Proverite žice za jonizaciju. ▶Strana 34 Ako su prekinute, moraju se zameniti. Pozovite servis.</p>
<b>Vlažnost vazduha ne raste.</b>	<p>Da li je prostorija prevelika? .....</p> <p>Da li je sobna temperatura niska i zidovi i pod su suvi? .....</p> <p>Da nije protok vazduha podešen na slab protok?</p>	<p>Koristite jedinicu u prostoriji odgovarajuće veličine.</p> <p>Vlažnost ne raste lako ako je niska sobna temperatura, a zidovi i pod su suvi. Posmatrajte situaciju 1-2 nedelje da vidite da li raste vlažnost.</p> <p>Podesite ovlaživanje na CONT i povećajte protok vazduha.</p>

Ako se problem ne ispravi posle preduzimanja ovih mera, kontaktirajte servis.

# Otkrivanje kvarova

Sledeće situacije imaju logično objašnjenje.  
Pre nego što tražite servisiranje, proverite sledeće.

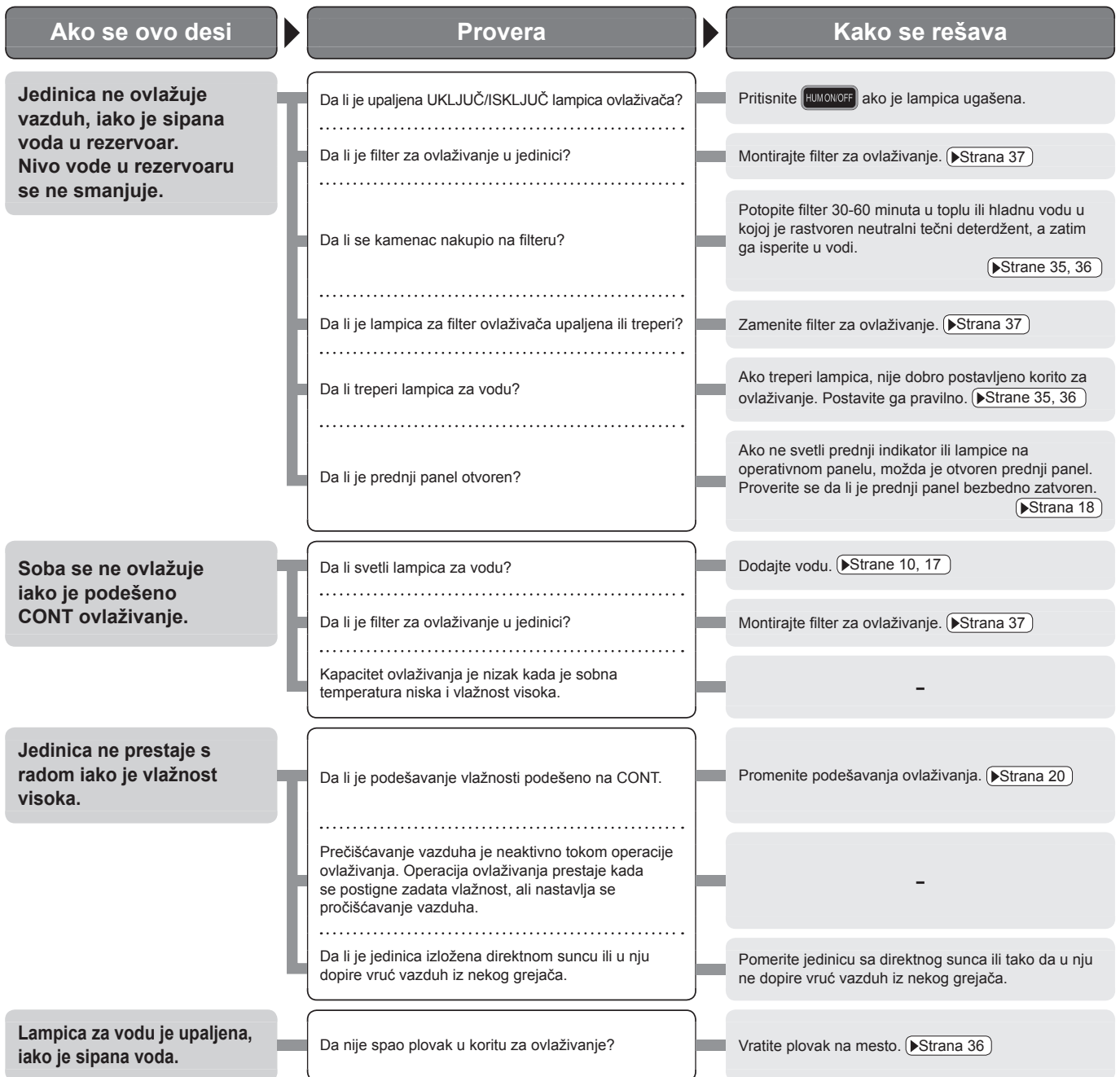

Ako se problem ne ispravi posle preduzimanja ovih mera, pozovite servis.

# BELEŠKE

# BELEŠKE



# BELEŠKE

**DAIKIN INDUSTRIES, LTD.**

Head office:

Umeda Center Bldg., 2-4-12, Nakazaki-Nishi,  
Kita-ku, Osaka, 530-8323 Japan

Tokyo office:

JR Shinagawa East Bldg., 2-18-1, Konan,  
Minato-ku, Tokyo, 108-0075 Japan  
<http://www.daikin.com>

**DAIKIN EUROPE N.V.**

Zandvoordestraat 300, B-8400 Oostende, Belgium

**EAC**