

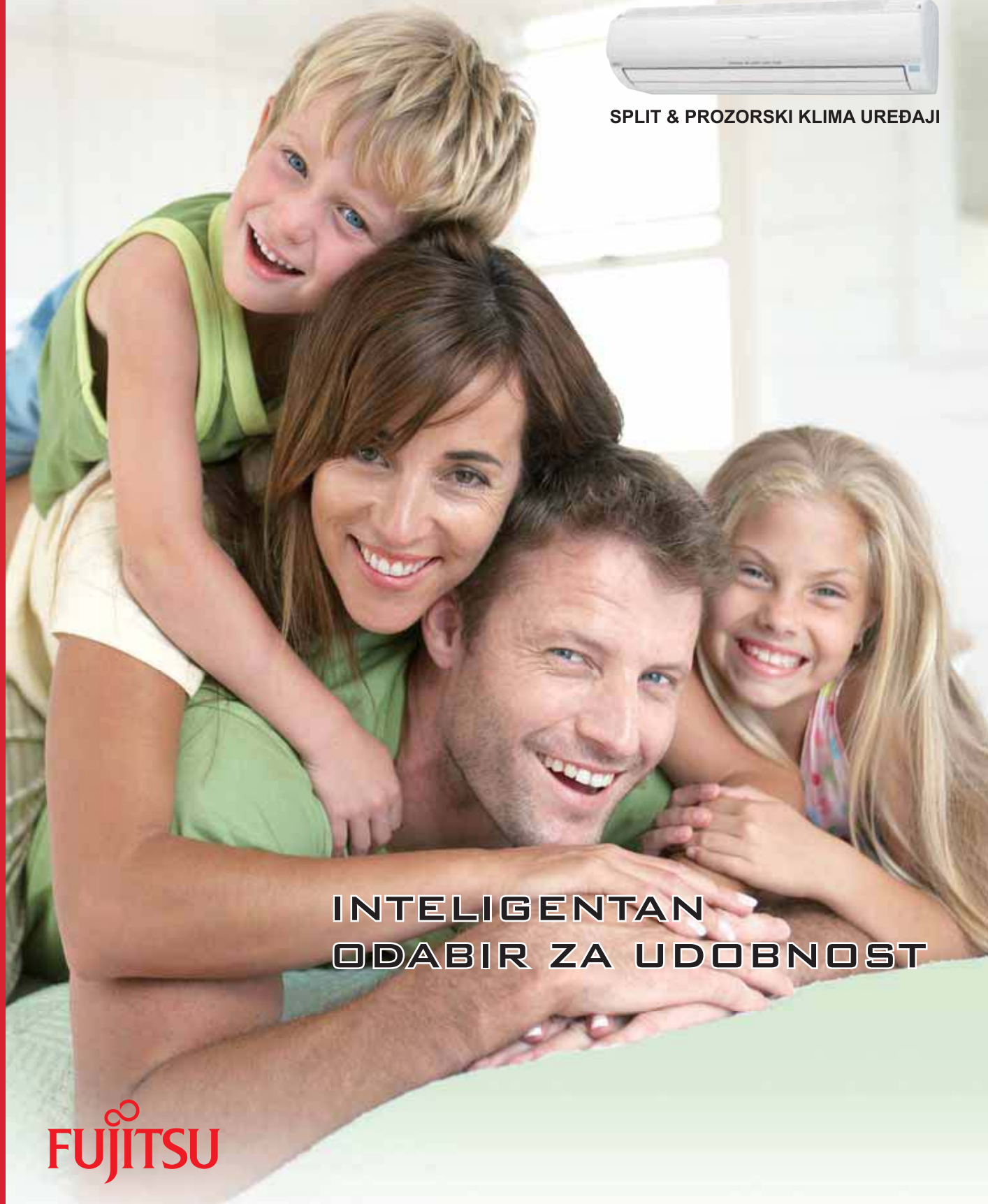

SPLIT & PROZORSKI KLIMA UREĐAJI



**INTELIGENTAN
ODABIR ZA UDOBNOST**

FUJITSU

preuzeto sa



KlimaUredjaji.com

GENERAL LIMITED

Ušteda energije i ekologija

U današnje vrijeme se produbljuju problemi povezani sa zagađenjem okoliša, pomanjkanjem resursa i globalnim zagrijavanjem. Kao tvrtka koja djeluje na globalnoj razini, Fujitsu General grupa prepoznaje važnost doprinosa u razvoju održivog gospodarskog društva kao najvažnijeg današnjeg problema menadžmenta, te poduzima brojne aktivnosti zaštite okoliša koje obuhvaćaju područje prodaje, održavanja i recikliranja, te poduzima ogromne napore da njezini proizvodi budućno je moguće višestredljiviji.

RAZRED A CLASS A

Klasifikacije učinkovitosti energije

Prema novoj direktivi EZ-a, obvezno se na kućanskim aparatima i klima uređajima mora navesti klasifikacija učinkovitosti energije. Svrha je da se kupcima daju jasni i objektivni podaci o uštedi energije i da ih se potakne da odaberu proizvode koji manje štete okolišu. Energetska oznaka (Energy Label), poput ove koja je prikazana na donjem primjeru, mora u trgovinama biti istaknuta na vidnom mjestu. Ako oprema ima oznaku "A" to znači da je najučinkovitija iskoristivost energije.

Uskoro će u svim trgovinama gdje se prodaju klima uređaji moći vidjeti ovakve oznake. Zbog lakšeg razumijevanja, sljedeći podaci bit će navedeni za svaki pojedini model.

Energetska oznaka

Energija		Klima uređaj	Proizvod
Proizvođač Vanjska jedinica Unutarnja jedinica	FUJITSU AO-*** AS-***		Oznaka modela
Učinkovitije	A		Razred
A B C D E F G		Razred učinkovitosti energije u sedam koraka od A do G	
Manje učinkovito		Godišnja potrošnja energije	
Godišnja potrošnja energije za hlađenje, kWh (Svima potrošnja ovisi o tome kako se uređaj koristi i klimatskim uvjetima)	***	Godišnja potrošnja energije računa se množenjem ukupne ulazne snage s prosječnim brojem od 500 sati godišnje u modu hlađenja pri punom opterećenju.	
Izlazna snaga hlađenja kW Omjer energetske efikasnosti	***	Energetska učinkovitost	
Tip		Što je veća vrijednost EER-a to je i veća energetska učinkovitost.	
Samo hlađenje Hlađenje + grijanje Hlađen zrakom Hlađen vodom		Tip klima uređaja	
Izlazna snaga grijanja kW	***	Buka	
Učinkovitost grijanja	A	Vanjska	
Razina buke (dB(A) re 1 pW)	***	Unutarnja	
Daljnje informacije možete pronaći u brošurama o proizvodu. Norma EN 141 Klima uređaj Direktiva o energetskom označavanju 2002/31/EZ			

Klasifikacije

Postoji sedam klasifikacija učinkovitosti energije, od A do G. Najučinkovitija je "A" razina, a najmanje učinkovita je "G" razina.

Energetska učinkovitost uređaja u modu za HLAĐENJE	Energetska učinkovitost uređaja u modu za GRIJANJE
A 3.20 < EER	A 3.60 < COP
B 3.20 ≥ EER > 3.00	B 3.60 ≥ COP > 3.40
C 3.00 ≥ EER > 2.80	C 3.40 ≥ COP > 3.20
D 2.80 ≥ EER > 2.60	D 3.20 ≥ COP > 2.80
E 2.60 ≥ EER > 2.40	E 2.80 ≥ COP > 2.60
F 2.40 ≥ EER > 2.20	F 2.60 ≥ COP > 2.40
G 2.20 ≥ EER	G 2.40 ≥ COP

Ove klasifikacije se odnose na split i multi-split klima uređaje

POTPUNI DC ALL DC

POTPUNI DCš tedi energiju tijekom cijele godine































Ako su svi motori DC, smanjuju se gubici električne energije i znatno se smanjuje potrošnja energije. Osim toga, moguće je postići i veliku brzinu okretaja motora, a izmjena topline se efikasno povećava uz uštedu godišnje potrošnje energije zbog povećanog protoka zraka.

SPLIT & PROZORSKI MODELI KLIMA UREĐAJA

MONO SPLIT I PROZORSKI						
Model/ razred kapaciteta	2.0kW	2.6kW	3.5kW	4.1kW	5.3kW	7.1kW
INVERTER Stropno/Zidni (Nocria) P.6				 AWYZ14LB	 AWYZ18LB	 AWYZ24LB
INVERTER Zidni (Plasma) P.8		 ASYB09LD	 ASYB12LD		 ASYB18LD	 ASYB24LD
INVERTER Zidni (kompaktni) P.10	 ASYA07LG	 ASYA09LG	 ASYA12LG	 ASYA14LG		
INVERTER Zidni (veliki) P.12					 ASYA18LE	 ASYA24LC
Zidni P.13	 ASY7UB	 ASY9UC	 ASY12UC	 ASY14UB	 ASY18UB	 ASY24UB
INVERTER Podni P.14		 AGYF09LA	 AGYF12LA	 AGYF14LA		
INVERTER Kazetni P.20			 AUZF12LA	 AUZF14LA	 AUZF18LA	 AUZA24LB
INVERTER Podno/Stropni P.25					 ABYF18LA	 ABYF24LA
INVERTER Kanalni P.27			 ARYF12LA	 ARYF14LA	 ARYF18LA	 ARYA24LA
INVERTER Kanalni P.29 (Visoki statički tlak)						
Kazetni P.30			 AUY12UB	 AUY14UB	 AUY18UB	 AUY25UU
Podni/Stropni P.32				 ABY14UB	 ABY18UB	 ABY24UB
Kanalni P.34	 ARY7UU	 ARY9UU	 ARY12UU	 ARY14UU	 ARY18UU	 ARY25UU
Prozorski P.40		 AKY9UB	 AMY12UA	 AFY16UA		

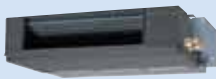
Multi Split INVERTER P.16					
Unutarnja	Zidni	Zidni	Podni	Kompaktna kazetna	Kompaktna kanalna
	 ASZA07LA ASZA09LA ASZA12LA ASZA14LA ASZA18LA	 ASZA24LB	 AGZF09LA AGZF12LA AGZF14LA	 AUZF09LA AUZF12LA AUZF14LA AUZF18LA	 ARYF09LA

8.8kW	10.6kW	13.2kW	15.8kW	17.6kW	26.4kW					
										
						 ASYA30LC				
						 ASY30UB				
 AUYA30LB	 AUYA36LB	 AUYA45LA	 AUY54LU							
 ABYA30LB	 ABYA36LB	 ABYA45LA								
 ARYA30LB	 ARYA36LB	 ARYA45LA								
		 ARY45LH	 ARY54LU							
 AUY30UU	 AUY36UU	 AUY45UU	 AUY54UU							
 ABY30UB	 ABY36UB	 ABY45UB	 ABY54UB							
 ARY30UU	 ARY36UU	 ARY45UU		 ARY60UU	 ARY90TL					

Kompaktna kanalna  ARYF12LA ARYF14LA ARYF18LA ARYF22LA	Podna/stropna univerzalna  ABYF14LA ABYF18LA ABYF24LA	Vanjska -----	2 prostorije  AOY18LMAK2 AOY24LMAM2	3 prostorije  AOYA18LAT3 AOYA24LAT3	4 prostorije  AOY30LMAW4
--	---	-------------------------	--	---	--

STROPNO ZIDNI MODEL

nocria®



Peta godina rekordnih uspjeha. Klima uređaj s automatskimčišč enjem filtra.



Za AWYZ14/18LB

Za AWYZ24LB

CLASS ALL
A DC
AWYZ14LB

CLASS ALL
A DC
AWYZ18LB

CLASS ALL
A DC
AWYZ24LB

Automatskoč išč enje filtra

PRVI U SVIJETU *1

Kompletan filter se automatski očisti za oko 2 minute.

Budući da se filter automatski išti, mogućnost uštede energije se očituje bez obzira na opterećenje klima uređaja.

Ušteda energetskeg razreda A uz mogućnost dodatne uštede.

Ako se održava optimalan rad uređaja, dovoljno je jednom u dva tjedna očistiti filter.

Dvije protumjere temeljitog uklanjanja bakterija i osvježavanja prostora doprinose održavanju istog zraka u prostoriji.

Ako se održava optimalan rad uređaja, dovoljno je jednom u dva tjedna očistiti filter.

Protumjera uklanjanja bakterija

a) Bakterije iz prljavštine i prašine se uklanjaju pomoću fotokatalizatorskog filtra*

* Očituje se dvostruki učinak u usporedbi s klasičnim optičkim medijem i zadržava svoja svojstva dugo vremena, usisava i uklanja oko 99,99% neugodnog mirisa cigareta, bakterija itd

b) Uklanja bakterije i osvježava zrak UV svjetlom (ultraljubičastim zrakama).

Naša jedinstvena tehnologija postigla je najbolju uštedu energije u usporedbi s konkurentima

c) Ušteda energije ostvaruje se automatskimčišč enjem filtra*1
Ova funkcija omogućuje uštedu energije veću od 25% godišnje uz stalno održavanje ravnomjernog protoka zraka i sprječavanje da se filteri začepi prašinom.

d) Kompjutorski dizajniran ventilator pruža bolji protok zraka u usporedbi s klasičnim modelima

Novi ispuh za zrak omogućuje neometan protok zraka, a osni razmak motora ventilatora povećava maksimalan protok zraka za 10% u odnosu na klasične modele.



CAE analiza

CAE: Računalno inženjerstvo

e) Osni razmak motora ventilatora omogućuje postizanje iznimno visoke snage i učinkovitosti*2

Metoda osnog razmaka

Ploče rotora instalirane su iznad i ispod elektromagneta.

Karakteristike: (U usporedbi s klasičnim modelima)

Kompaktne dimenzije, 1,5 puta više izlazne snage, metoda samostalnog pogona povećava učinkovitost okretaja za 10%. Naša tehnologija simulacije elektromagnetskog polja omogućuje niske vibracije uz nisku razinu buke.

Klasičan motor

Rotor je zatvoren elektromagnetom.

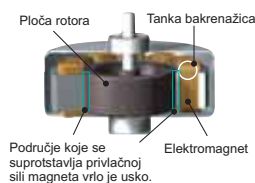

Područje koje se suprotstavlja privlačnoj sili magneta vrlo je usko.

Novi model

Ploča rotora Tanka bakrena žica smanjuje električnu otpornost.

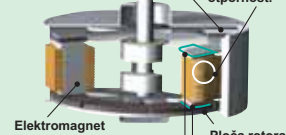

Područje koje se suprotstavlja djelovanju magneta vrlo je široko i stvara veću snagu.

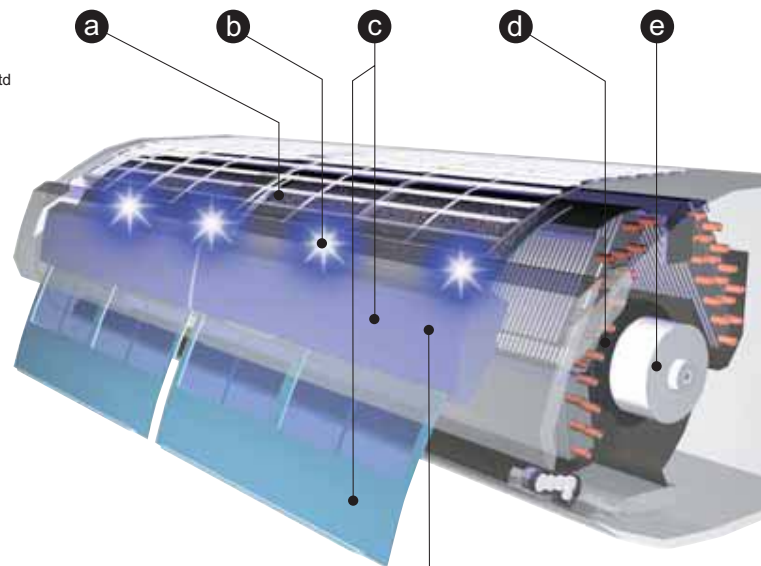

Antibakterijski spremnik za prašinu

Uklanja nečistoće i prašinu preko dvostrukih etki. Dvostruko je povećan kapacitet skupljanja prašine (usporedba naše tvrtke). Održavanje: Samo pražnjenje u kantu za smeće jednom u dvije godine.

*1: Najavljeno 9. rujna 2002. U prostoriji, klima uređaj za kućanstva. (Istraživanje naše tvrtke).

*2: Najavljeno 13. prosinca 2004. Kao motor ventilatora za klima uređaj. (Istraživanje naše tvrtke).

V-PAM inverter značajno povećava maksimalan izlaz kompresora i omogućuje postizanje visoke snage i visoke učinkovitosti

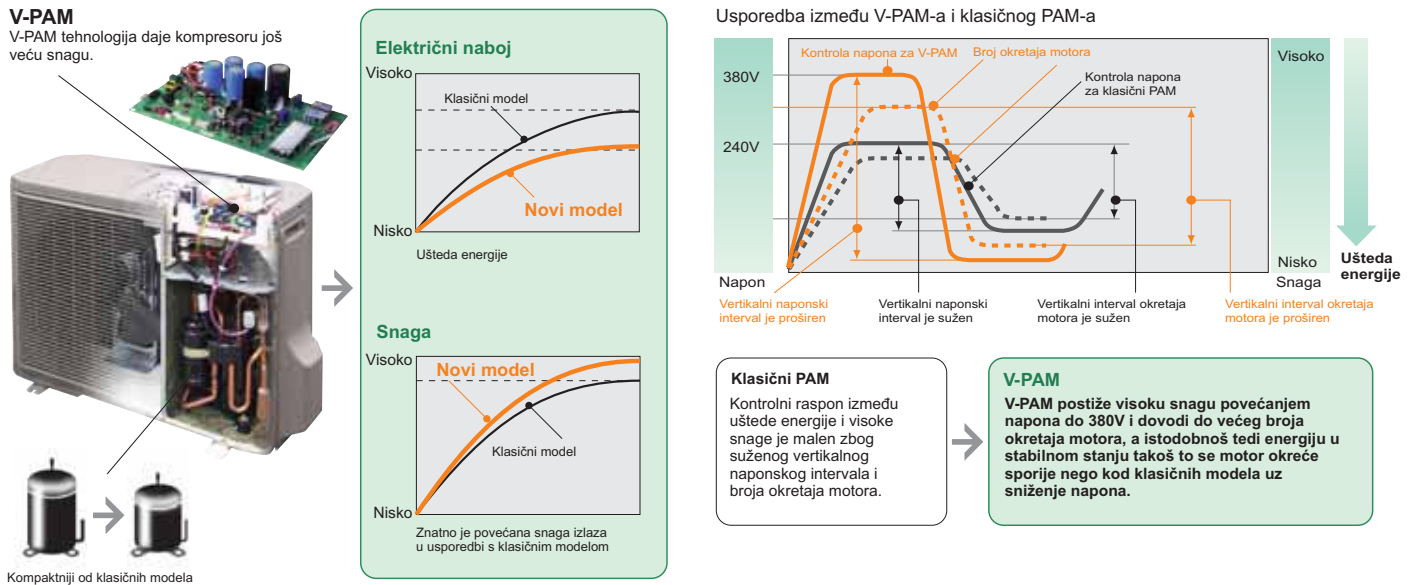

"Snažan vertikalni protok zraka" omogućuje veliku snagu grijanja u razini poda

Br. 1
po kapacitetu grijanja

Povećana iskoristivost izmjene topline

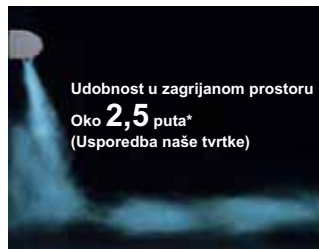
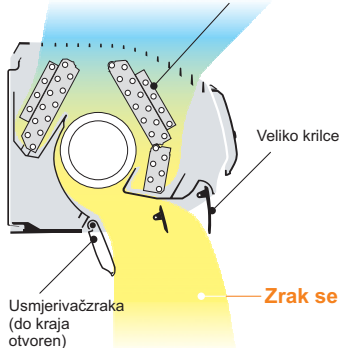

* U usporedbi s našim klasičnim modelom ASY13PSCCW.

Zrak se ispuhuje izravno prema dolje

"Zdrav horizontalni protok zraka" ne ispuhuje zrak izravno na osobe u prostoriji

Povećana iskoristivost izmjene topline

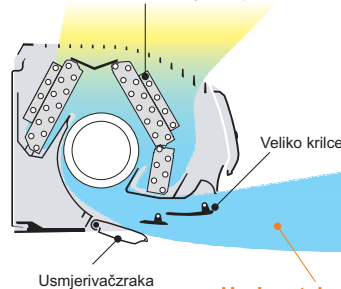

* U usporedbi s našim klasičnim modelom ASY13PSCCW.

Horizontalno ispuhivanje zraka



SPECIFIKACIJE

Oznaka modela	Unutarnja jedinica		AWYZ14LB	AWYZ18LB	AWYZ24LB
	Vanjska jedinica		AOYZ14LB	AOYZ18LB	AOYZ24LB
Napajanje	V/ø/Hz		230/1/50	230/1/50	230/1/50
Kapacitet	Hlađenje	kW	4.20 (0.9~5.3)	5.20(0.9~5.9)	7.10(0.9~8.0)
	Grijanje		6.00 (0.9~9.1)	6.70 (0.9~9.7)	8.50(0.9~11.0)
Potrošnja energije	Hlađenje/grijanje	W/W	1.02/1.35	1.58/1.63	2.21/2.24
EER - Energetski razred	Hlađenje		4.12-A	3.29-A	3.21-A
COP - Energetski razred	Grijanje	4.44-A	4.11-A	3.62-A	
Radna struja	Hlađenje/grijanje	A	4.5/5.9	6.9/7.2	9.7/10.3
Odvlaživanje	l/h		2.1	2.8	3.0
Razina buke (unutarnja)	Hlađenje	H/M/L/Q/SQ	dB(A)	46/43/35/29/24	46/43/35/29/24
Razina buke (vanjska)	Hlađenje			46	47
Protok zraka (visok)	Unutarnja/Vanjska		m³/h	850/1910	850/1910
Dimenzije V x Š x D	Unutarnja	mm	250x899x298	250x899x298	250x899x298
		kg(lbs)	13.5(30)	13.5(30)	14(31)
Neto težina	Vanjska	mm	578x790x300	578x790x300	830x900x330
		kg(lbs)	39(86)	39(86)	62(137)
Veličina cijevi za spajanje (mala/velika)		mm	6.35/12.70		6.35/12.70
Promjer cijevi kondenzatora (unutarnja/vanjska)			16/29		16/29
Maksimalna duljina cijevi (bez nadopune plina)		m	20(15)		30(15)
Max. razlika u visini			15		20
Raspon rada uređaja	Hlađenje	°C	-10~43		-10~43
	Grijanje		-15~24		-15~24
Rashladno sredstvo		R410A		R410A	R410A

INVERTER

ZIDNI MODEL

PLAZMA KLIMA UREĐAJ



ASYB09/12/18LD



ASYB24LD



Bežični daljinski (09/12/18)



Bežični daljinski (24)

CLASS **A** ALL **DC**
ASYB09LD

CLASS **A** ALL **DC**
ASYB12LD

CLASS **A** ALL **DC**
Heating
ASYB18LD

CLASS **A** ALL **DC**
ASYB24LD

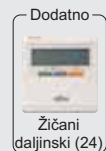

Dodatno
Žični daljinski (24)



Za ASYB09/12LD



Za ASYB18/24LD

Originalni klima uređaj s plazmom djelotvornoč isti zrak u prostoriji

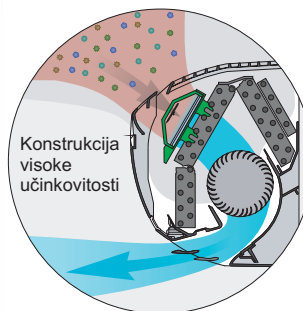

Mehanizam plazma filtra za zrak



Jedinica s plazmom

Ugrađena jedinica s plazmom za pročišćavanje zraka. Sitneč estice prašine se skupljaju pomoću elektrostatickog filtra i neugodni mirisi se uklanjaju procesom razlaganjačestica prljavštine pomoću vrlo slabih iona. Budući da se koristi filter niže ventilacijske otpornosti negoš to se ranije koristilo, veće prikupljanje prašine bržeč isti zrak u prostoriji.

Negativno nabijena prašina, nečistoće itd. se privlače u donjem dijelu i prikupljaju u filter za uklanjanje bakterija i osvježavanje zraka.

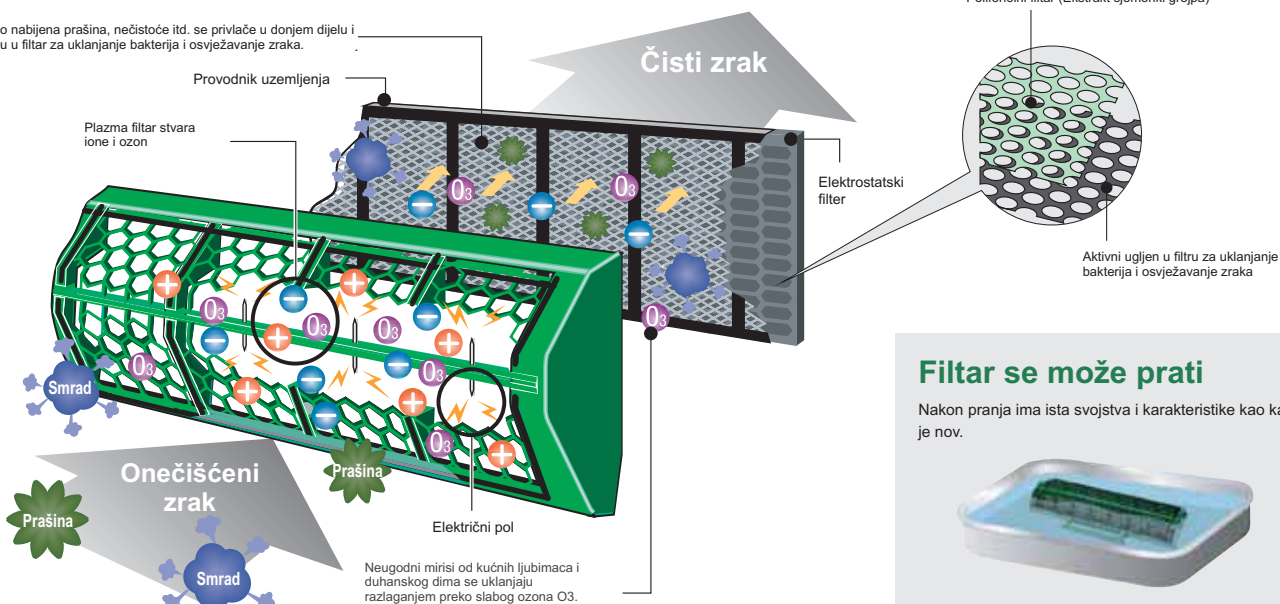

Filter se može prati

Nakon pranja ima ista svojstva i karakteristike kao kada je nov.

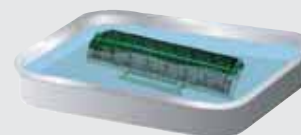

Plazma filtar za zrak brzo uklanja sitneč estice prašine i neugodne mirise

Sakuplja nečistoće kao š to su...

Kućna prašina / miris i dlake domaćih životinja / dim cigareta / grinje / spore plijesni / polen

Upija mirise kao š to su...

Miris duhanskog dima / miris domaćih životinja / miris kuhinjskog otpada / neugodni tjelesni mirisi znojenja

Performanse skupljanja prašine (ASYB09/12/18LD)

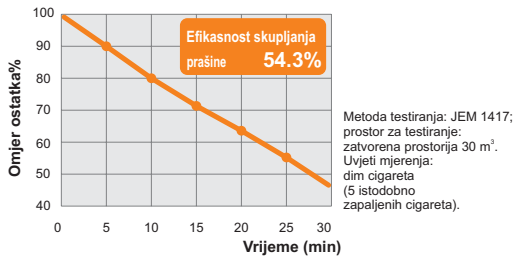

Performanse osvježavanja zraka (ASYB09/12/18LD)

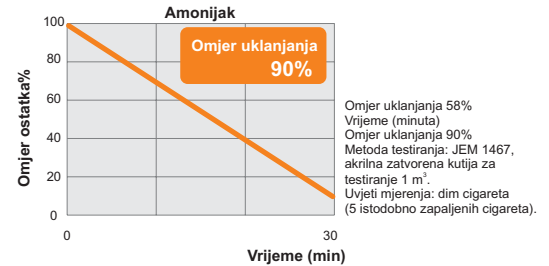
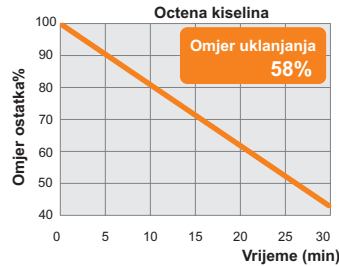

Efekt uklanjanja bakterija polifenolnom ceraglazom

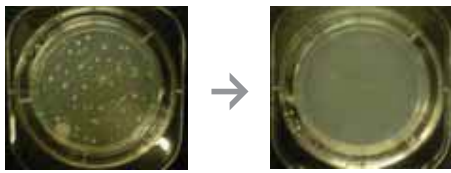

Pripremljen je uzorak nerazrijeđene otopine i 0,1 ml sredstva za pripravak suspenzije (oko 107CFU/ml) - cijepljene bakterije za testiranje.

Testiranje obavio: KITAZATO znanstveni centar za istraživanje okoliša
Testiranje br. 15:0253. Uvjeti testiranja: djelovanje tijekom 24 sata pri 20°C

Unutarnje isušivanje i efekt plazme

Ovaj je model opremljen funkcijom unutarnjeg sušenja. Nakon isključivanja, unutar klima uređaja se aktivira sušenje. Uređaj začišćuje i osvježava zrak i održava unutrašnjost klima uređaja istom tako š to stvara ozon i ione.

Zaštićen izolacijski dio

Bakterije se stvaraju u izolacijskom dijelu i to prouzrokuje neugodan miris.

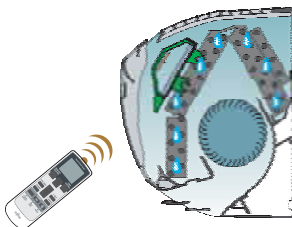

Nakon završetka rada, pokrenite čišćenje u trajanju od oko 30 minuta, š to zahtijeva samo pritisak na tipku COIL DRY.

Uklanjanje vlage

Sušenje traje oko petnaest minuta.

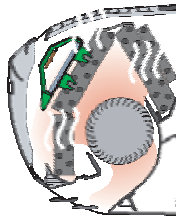

Uklanjanje bakterija

Uklanjanje bakterija pomoću ozona u trajanju oko petnaest minuta

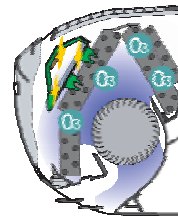

"Unutarnje sušenje" i "uklanjanje bakterija ozonom" doprinosi da u svako doba unutrašnjost klima uređaja bude čista. Zbog toga je zrak iz ovog klima uređaja uvijek čist i ostvaruje se visoka učinkovitost.

Jednostavno održavanje

Jednostavan za održavanje i uvijek čist. Održavanje je uvelike pojednostavljeno.

Budući da se prednja ploča može lagano skinuti i održavanje je zbog toga vrlo jednostavno.

Otvorena ploča



ASYB09/12/18LD

Niska ambijentalna temperatura

Kompresor velike učinkovitosti i novi senzor za nadzor temperature rashladnog sredstva omogućuju precizno podešavanje invertera š to omogućuje besprijekoran rad na nižim vanjskim temperaturama.

Hlađenje	Grijanje
-10 to 43°C	-15 to 24°C

SPECIFIKACIJE

Oznaka modela	Unutarnja jedinica		ASYB09LD	ASYB12LD	ASYB18LD	ASYB24LD	
	Vanjska jedinica		AOYS09LD	AOYS12LD	AOYS18LD	AOYS24LD	
Napajanje	V/ø/Hz		230/1/50	230/1/50	230/1/50	230/1/50	
Kapacitet	Hlađenje	kW	2.60(0.5-3.7)	3.50(0.9-4.3)	5.20 (0.9-5.7)	7.10(0.9-8.0)	
	Grijanje	kW	3.60(0.5-6.1)	4.80(0.9-6.7)	6.25 (0.9-9.1)	8.10(0.9-10.6)	
Potrošnja energije	Hlađenje/grijanje		kW	0.61/0.81	0.91/1.22	1.72/1.73	2.21/2.24
EER - Energetski razred	Hlađenje		W/W	4.26-A	3.85-A	3.02-B	3.21-A
COP - Energetski razred	Grijanje		W/W	4.44-A	3.93-A	3.61-A	3.62-A
Radna struja	Hlađenje/grijanje		A	2.9/3.9	4.3/5.5	7.6/7.7	9.7/9.8
Odvlaživanje	l/h		1.3	1.8	2.8	3.0	
Razina buke (unutarnja)	Hlađenje H/M/L/Q/SQ		dB(A)	39/34/29/20	41/35/29/20	45/39/33/26	49/43/38/33
Razina buke (vanjska)	Hlađenje		dB(A)	47	47	50	52
Protok zraka (visok)	Unutarnja/Vanjska		m ³ /h	560/1970	595/1830	700/2000	1170/2340
Dimenzije V x Š x D	Unutarnja	mm	283x790x230	283x790x230	283x790x230	320x998x228	
		kg(lbs)	9.5(21)	9.5(21)	10(22)	14(31)	
Neto težina	Vanjska	mm	540x790x290	540x790x290	578x790x300	578x790x315	
		kg(lbs)	34(75)	36(80)	40(88)	44(97)	
Veličina cijevi za spajanje (mala/velika)		mm	6.35/9.52	6.35/9.52	6.35/12.7	6.35/15.88	
Promjer cijevi kondenzatora (unutarnja/vanjska)		mm	16/29	16/29	16/29	16/29	
Maksimalna duljina cijevi (bez nadopune plina)		m	20(15)	20(15)	20(15)	30(15)	
Max. razlika u visini			15	15	15	20	
Raspon rada uređaja	Hlađenje	°C	-10~43	-10~43	-10~43	-10~43	
	Grijanje	°C	-15~24	-15~24	-15~24	-15~24	
Rashladno sredstvo			R410A	R410A	R410A	R410A	

ZIDNI MODEL

Jednostavan i elegantan dizajn

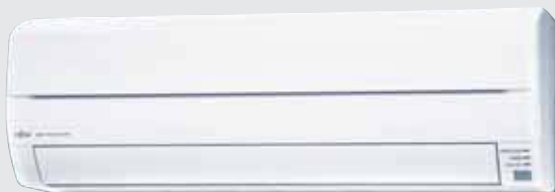

Za ASYA07/09/12LG



Za ASYA14LG



CLASS ALL
A DC
ASYA07LG

CLASS ALL
A DC
ASYA09LG

CLASS ALL
A DC
ASYA12LG

CLASS ALL
A DC
ASYA14LG

Kompaktna unutarnja jedinica

Vrhunska kompaktna jedinica ostvaruje najveću učinkovitost u odnosu na konkurente

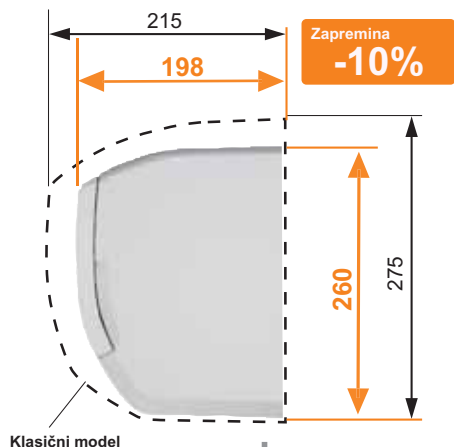

Jednostavan i kompaktan dizajn se uklapa u bilo koji interijer

Postignuta je velika gustoća cijevnog registra za prijenos topline jer je cijev stanjena

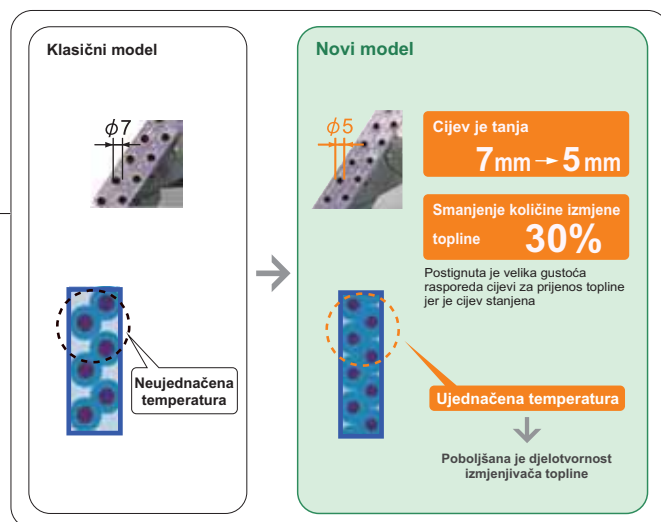

Kompaktna vanjska jedinica

Vrhunska kompaktna jedinica povećava radnu sposobnost uređaja i fleksibilnost kod instalacije

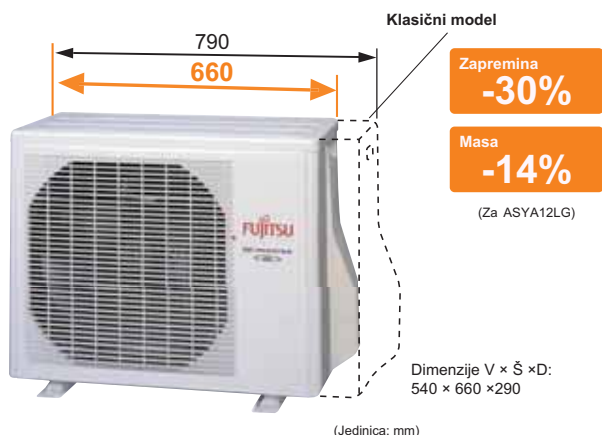

Kompaktan dizajn omogućuje veće mogućnosti odabira mjesta za ugradnju vanjske jedinice

Opcija grijanja na 10°C (10°C HEAT)

Sobna temperatura se može podesiti da ne ide ispod 10°C pa se osiguraju uvjeti da u prostoriji nikad ne bude previše hladno čak i kada je prazna.

(Oprez)

- Kada je sobna temperatura iznad 10°C, opcija "10°C HEAT" neće se aktivirati. Uređaj počinje raditi i održava sobnu temperaturu na 10°C u trajanju od 48 sati kada temperatura padne ispod 10°.
- Kada se opcija "10°C HEAT" isključi, uređaj se brzo vraća na način rada pri kojem zagrijava prostoriju na unaprijed podešenu temperaturu.

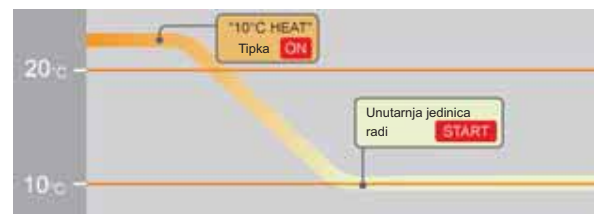
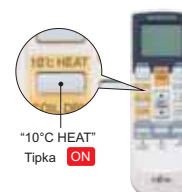

Osobine filtra klima uređaja

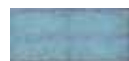
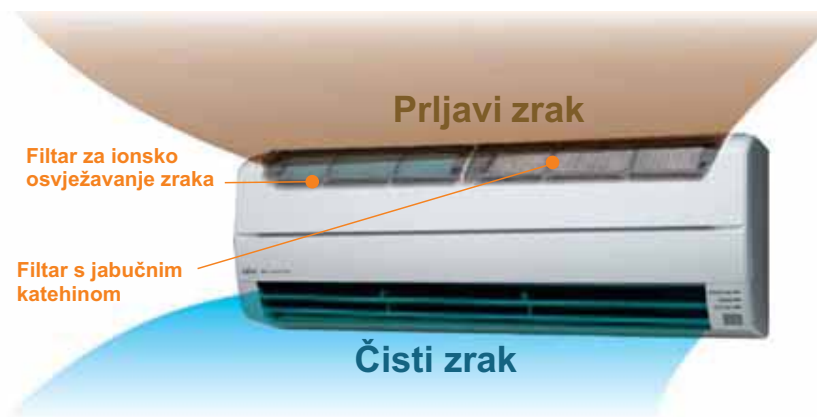

Dugotrajni* ionski filter za osvježavanje zraka

Ovaj filter osvježava zrak snažnim razlaganjem apsorbiranih neugodnih mirisa koristeći oksidirajuće i reducirajuće efekte iona koji se stvaraju pomoću iznimno sitnih estica keramike.

(*Ovaj filter se može koristiti u trajanju od oko 3 godine ako se pere vodom, jer na taj način se obnavlja djelovanje površine ako je zaprljana.)



Korištenje različitih filtera s obje strane



Filtar s jabučnim katehinom

Sitna prašina, nevidljive spore plijesni iš tetni mikroorganizmi se apsorbiraju u ovaj filter zbog djelovanja statičkog elektriciteta, a daljnji rast ovih estica se sprječava i suzbija sastojkom polifenola koji se ekstrahira iz jabuka

Efekt osvježavanja (Stupanj uklanjanja neugodnih mirisa)

Amonijak

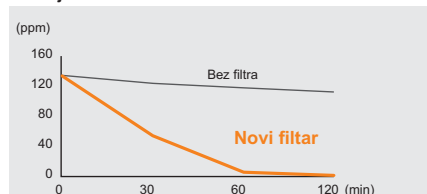

Trimetilamin

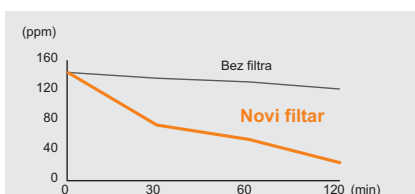

Vodikov sulfat

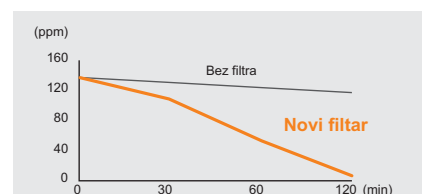

Organizacija koja je provela testiranje: Sanitarni centar za zaštitu okoliša; metoda testiranja: testiranje osvježavanja zraka

Jednostavno održavanje

Jednostavan za održavanje i uvijek čist. Održavanje je uvelike pojednostavljeno.

Budući da se prednja ploča može lagano skinuti i održavanje je zbog toga vrlo jednostavno.



Ploča se može oprati

Funkcija unutarnjeg sušenja

Tijekom kondenziranja

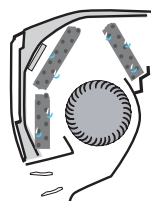

Oko 50 minuta sušenja

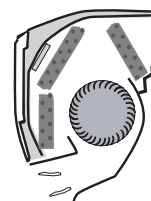

Ovaj model je opremljen funkcijom unutarnjeg sušenja. Nakon isključivanja rada uređaja unutra započinje proces sušenja.

Time se sprječava rast plijesni i bakterija unutar klima uređaja.

Tihi rad uređaja

Hlađenje

Brzina ventilatora	Razina buke
Tihi rad	21dB(A)

(07/09/12TYPE)

Niska ambijentalna temperatura

Kompresor velike učinkovitosti i novi senzor za nadzor temperature hlađenja omogućuju precizno podešavanje invertiraša to omogućuje besprijekoran rad na nižim vanjskim temperaturama.

Hlađenje	Grijanje
-10 to 43°C	-15 to 24°C

SPECIFIKACIJE

Oznaka modela	Unutarnja jedinica		ASYA07LG	ASYA09LG	ASYA12LG	ASYA14LG
	Vanjska jedinica		AOYR07LG	AOYR09LG	AOYR12LG	AOYR14LG
Napajanje	V/ø/Hz		230/1/50	230/1/50	230/1/50	230/1/50
Kapacitet	Hlađenje	kW	2.1	2.50(0.5~3.2)	3.40 (0.9~3.9)	4
	Grijanje	kW	3	3.20(0.5~4.5)	4.00 (0.9~5.6)	5
Potrošnja energije	Hlađenje/grijanje	kW	0.47/0.66	0.63/0.75	0.90/0.97	1.08/1.30
EER - Energetski razred	Hlađenje	W/W	4.47-A	3.97-A	3.80-A	3.70-A
COP - Energetski razred	Grijanje		4.55-A	4.27-A	4.12-A	3.86/-A
Radna struja	Hlađenje/grijanje	A	- / -	3.2/3.7	4.3/4.6	- / -
Odvlaživanje		l/h	-	1.3	1.8	-
Razina buke (unutarnja)	Hlađenje	H/M/L/Q/SQ	42/ - / - /21	43/39/33/21	43/39/33/21	44/ - / - /25
Razina buke (vanjska)	Hlađenje		47	45	48	48
Protok zraka (visok)	Unutarnja/Vanjska	m³/h	- / -	750/1720	750/1830	- / -
Dimenzije V x Š x D	Unutarnja	mm	260x790x198	260x790x198	260x790x198	260x790x198
		kg(lbs)	7.5(17)	7.5(17)	7.5(17)	7.5(17)
Neto težina	Vanjska	mm	540x660x290	540x660x290	540x660x290	620x790x298
		kg(lbs)	25(55)	25(55)	32(71)	40(88)
Veličina cijevi za spajanje (mala/velika)		mm	6.35/9.52	6.35/9.52	6.35/9.52	6.35/12.7
Promjer cijevi kondenzatora (unutarnja/vanjska)		mm	16/29	16/29	16/29	16/29
Maksimalna duljina cijevi (bez nadopune plina)		m	20(15)	20(15)	20(15)	20(15)
Max. razlika u visini			15	15	15	15
Raspon rada uređaja	Hlađenje	°C	-10~43	-10~43	-10~43	-10~43
	Grijanje	°C	-15~24	-15~24	-15~24	-15~24
Rashladno sredstvo			R410A	R410A	R410A	R410A

ZIDNI MODEL

Jednostavan i elegantan dizajn

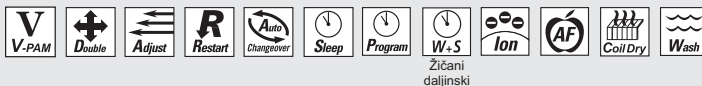

CLASS ALL CLASS ALL CLASS ALL
A DC A DC ALL
ASYA18LE ASYA24LC ASYA30LC
NOVO

Usmjerivačzraka

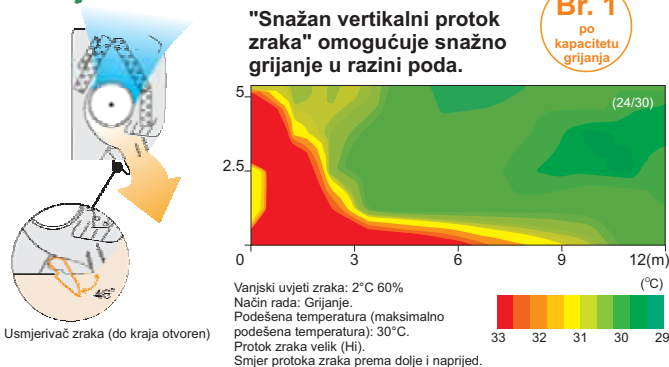

"Zdrav horizontalni protok zraka" ne ispuhuje zrak izravno na osobe u prostoriji.

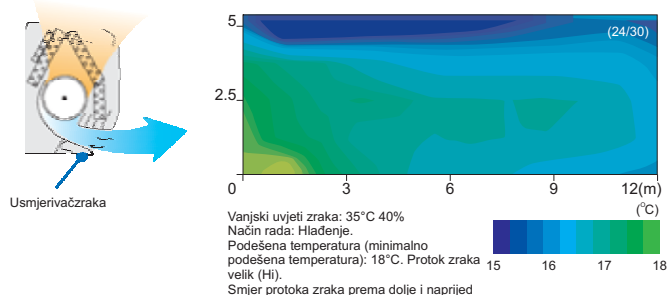

Osobine filtra klime uređaja

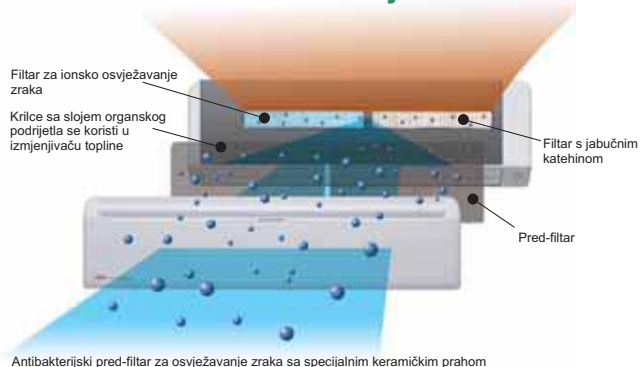

Antibakterijski pred-filtrar za osvježavanje zraka sa specijalnim keramičkim prahom

Dugotrajni* ionski filter za osvježavanje zraka

Ovaj filter osvježava zrak snažnim razlaganjem apsorbiranih neugodnih mirisa koristeći oksidirajuće i reducirajuće efekte iona koji se stvaraju pomoću iznimno sitnih estica keramike.

(*Ovaj filter se može koristiti u trajanju od oko 3 godine ako se pere pod vodom, jer na taj način se obnavlja djelovanje površine ako je zaprljana.)

➕ Korištenje različitih filtera s obje strane

Filter s jabučnim katehinom

Sitna prašina, nevidljive spore plijesni iš tetni mikroorganizmi se apsorbiraju u ovaj filter zbog djelovanja statičkog elektriciteta, a daljnji rast ovih estica se sprječava i suzbija sastojkom polifenola koji se ekstrahira iz jabuka

Fleksibilna instalacija

	Model 18	Model 24	Model 30
Max. duljina cijevi	25m	30m	50m
Max. visina	20m	20m	30m

Jednostavno održavanje

Pojednostavljeno održavanje zbog lakšeg čišćenja posude za ispušt.

Niska ambijentalna temperatura

Kompresor velike učinkovitosti i novi senzor za nadzor temperature rashladnog sredstva omogućuju precizno podešavanje invertera što omogućuje besprijekoran rad na nižim vanjskim temperaturama.

Hlađenje	Grijanje
-10 do 43°C	-15 do 24°C

SPECIFIKACIJA

Oznaka modela	Unutarnja jedinica		PROIZVOLJNO		
	Vanjska jedinica		ASYA18LE	ASYA24LC	ASYA30LC
Napajanje			230/1/50	230/1/50	230/1/50
Kapacitet	Hlađenje	kW	5.2	7.10(0.9~8.0)	8.00(2.9~9.0)
	Grijanje	kW	6.3	8.10(0.9~10.6)	9.00(2.2~11.0)
Potrošnja energije	Hlađenje/grijanje	kW	1.48/1.68	2.21/2.24	2.66/2.64
EER - Energetski razred	Hlađenje	W/W	3.51-A	3.21-A	3.01-B
COP - Energetski razred	Grijanje	W/W	3.75-A	3.62-A	3.41-B
Radna struja	Hlađenje/grijanje	A	- / -	9.7/9.8	11.7/11.6
Odvlaživanje		l/h	—	3.0	3.4
Razina buke (unutarnja)	Hlađenje	H/M/L/Q/SQ	44/ - / - /25	47/41/36/32	47/41/36/32
Razina buke (vanjska)	Hlađenje		50	52	53
Protok zraka (visok)	Unutarnja/Vanjska	m³/h	- / -	1100/2340	1100/3600
Dimenzije V x Š x D	Unutarnja	mm	320x998x228	320x998x228	320x998x228
		kg(lbs)	14(31)	14(31)	14(31)
		mm	620x790x298	578x790x315	830x900x330
Neto težina	Vanjska	kg(lbs)	40(88)	44(97)	62(137)
		mm	6.35/15.88	6.35/15.88	9.52/15.88
Veličina cijevi za spajanje (mala/velika)		mm	16/29	16/29	16/29
Promjer cijevi kondenzatora (unutarnja/vanjska)		mm	25	30(15)	50(20)
Maksimalna duljina cijevi (bez nadopune plina)		m	20	20	30
Max. razlika u visini	Hlađenje	°C	-10~43	-10~43	-10~43
		Grijanje	°C	-15~24	-15~24
Rashladno sredstvo			R410A	R410A	R410A

ZIDNI MODEL





↑↓
Up/Down

↔
Adjust

R
Restart

Auto
Changeover

⌚
Sleep

⏻
On-Off

Ion

AF

Wash

Dodatno

Za ASY7UB/9UC

Za ASY12UC

ASY7UB ASY9UC ASY12UC





↑↓
Up/Down

↔
Adjust

R
Restart

Auto
Changeover

⌚
Sleep

⌚
Program

Ion

AF

Wash

Dodatno

ASY14UB





⊕
Double

↔
Adjust

R
Restart

Auto
Changeover

⌚
Sleep

⌚
Program

Ion

AF

Dodatno

Za ASY18/24UB

Za ASY30UB

ASY18UB ASY24UB ASY30UB

SPECIFIKACIJA

Oznaka modela	Unutarnja jedinica		ASY7UB	ASY9UC	ASY12UC	ASY14UB	ASY18UB	ASY24UB	ASY30UB	
	Vanjska jedinica		AOY7UB	AOY9UC	AOY12UC	AOY14UB	AOY18UB	AOY24UB	AOY30UB	
Napajanje	V/ø/Hz		230/1/50	230/1/50	230/1/50	230/1/50	230/1/50	230/1/50	230/1/50	
Kapacitet	Hlađenje	kW	2.20	2.60	3.25	4.25	5.40	6.80	7.90	
	Grijanje		2.30	2.95	3.95	4.80	5.70	7.40	8.40	
Potrošnja energije	Hlađenje/grijanje		0.83/0.75	1.07/0.90	1.35/1.28	1.38/1.27	1.85/1.85	2.40/2.40	2.75/2.75	
EER - Energetski razred	Hlađenje		2.65-D	2.43-E	2.41-E	3.08-B	2.92-C	2.83-C	2.87-C	
COP - Energetski razred	Grijanje		3.07-D	3.28-C	3.09-D	3.78-A	3.08-D	3.08-D	3.05-D	
Radna struja	Hlađenje/grijanje		A	3.9/3.6	4.8/4.1	5.9/5.6	6.1/5.6	8.3/8.3	10.6/10.5	13.0/13.0
Odvlaživanje	l/h		1.0	1.3	1.8	2.0	2.0	2.5	3.0	
Razina buke (unutarnja)	Hlađenje		H/M/L/Q/SQ	38/35/33/29	40/38/35/30	40/38/36/33	43/40/37/33	41/37.5/34/-	45/42/38/-	47.5/44/40.5/-
Razina buke (vanjska)	Hlađenje			43	46	48	47	52	53	54
Protok zraka (visok)	Unutarnja/Vanjska		m³/h	380/1350	540/1350	540/1700	700/1670	800/3200	970/3200	1040/3320
Dimenzije V x Š x D	Unutarnja	mm	257x808x187	257x808x187	257x808x187	275x790x215	320x1120x220	320x1120x220	320x1120x220	
		kg(lbs)	8(18)	8(18)	8(18)	9(20)	16(35)	16(35)	16(35)	
Neto težina	Vanjska	mm	535 x 650 x 250	535x650x250	535 x 695 x 250	535x780x250	650x830x320	650x830x320	900X900X350	
		kg(lbs)	26(57)	28(62)	31(68)	37(82)	52(114)	59(130)	74(163)	
Veličina cijevi za spajanje (mala/velika)		mm	6.35/9.52		6.35/9.52	6.35/9.52	6.35/12.7	6.35/15.88	9.52/15.88	9.52/15.88
Promjer cijevi kondenzatora (unutarnja/vanjska)			14/25.5		14/25.5	14/25.5	14/25.5	16/28	16/28	16/28
Maksimalna dužina cijevi (bez nadopune plina)		m	10(7.5)		15(7.5)	15(7.5)	15(7.5)	20(7.5)	20(7.5)	25(7.5)
Max. razlika u visini			5		8	8	8	8	8	15
Raspon rada uređaja	Hlađenje	°C	21~43		21~43	21~43	21~43	0~43	0~43	0~43
	Grijanje		-5~24		-5~24	-5~24	-5~24	-6~24	-6~24	-6~24
Rashladno sredstvo			R410A	R410A	R410A	R410A	R410A	R410A	R410A	

PODNI MODEL

Jednostavan i tanak dizajn se savršeno uklapa u interijer



Bežični daljinski



Dodatno

Zični daljinski



Za AGYF09/12LA



Za AGYF14LA



CLASS ALL
A DC
AGYF09LA

CLASS ALL
A DC
AGYF12LA

CLASS ALL
A DC
AGYF14LA

Fleksibilna i jednostavna instalacija

Ispod standardnih prozora

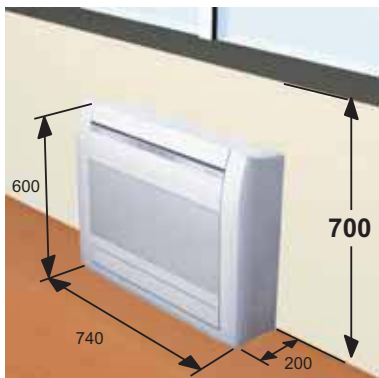

(jedinica:mm)

Standardna udubina u zidu

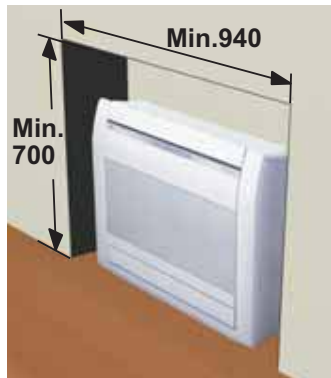

(jedinica:mm)

Zid



(jedinica:mm)

Djelomično sakriveno (potrebni su dodatni dijelovi)

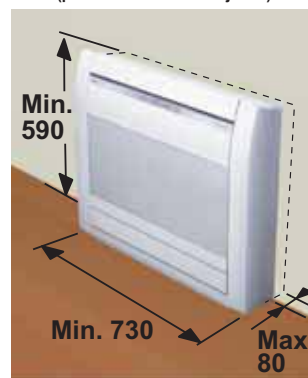

(jedinica:mm)

2 ventilatora iš irok protok zraka

Hlađenje

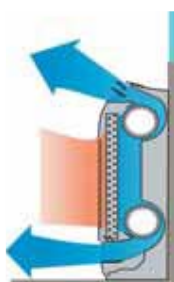

Pri uključivanju

Sprječava sa padanje hladnog zraka

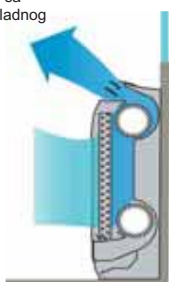

Pri stabilnom radu

Grijanje

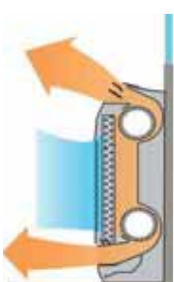

Pri uključivanju

Sprječava sa nalet hladnog zraka od prozora

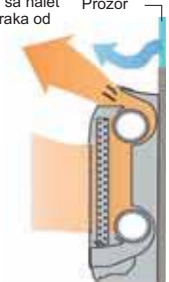

Pri stabilnom radu

Opcija grijanja na 10°C (10°C HEAT)

Sobna temperatura se može podesiti da ne ide ispod 10°C pa se osiguravaju uvjeti da u prostoriji nikad ne bude previše hladno čak i kada je prazna.

(Oprez)

- Kada je sobna temperatura iznad 10°C, opcija "10°C HEAT" neće se aktivirati. Uređaj počinje raditi i održava sobnu temperaturu na 10°C u trajanju od 48 sati kada temperatura padne ispod 10°.
- Kada se opcija "10°C HEAT" isključi, uređaj se brzo vraća na način rada pri kojem zagrijava prostoriju na unaprijed podešenu temperaturu.

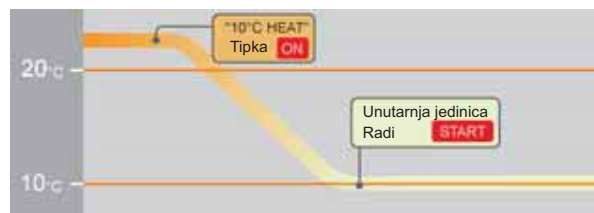

Mogućnost odabira 6 smjerova ispusta i priključka za cijevi

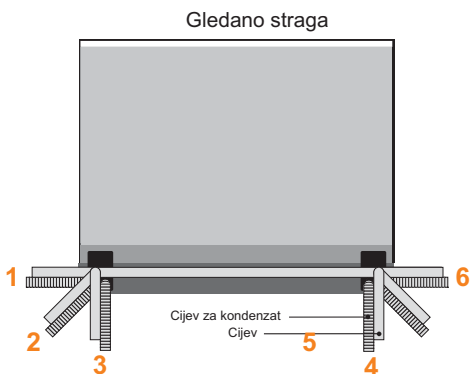

Osobine filtra klima uređaja



Dugotrajni* ionski filter za osvježavanje zraka

Ovaj filter osvježava zrak snažnim razlaganjem apsorbiranih neugodnih mirisa koristeći oksidirajuće i reducirajuće efekte iona koji se stvaraju pomoću iznimno sitnih estica keramike.

(*Ovaj filter se može koristiti u trajanju od oko 3 godine ako se pere vodom, jer na taj način se obnavlja djelovanje površine ako je zaprljana.)

✚ Korištenje različitih filtera s obje strane



Filter s jabučnim katehinom

Sitna prašina, nevidljive spore plijesni i štetni mikroorganizmi se apsorbiraju u ovaj filter zbog djelovanja statičkog elektriciteta, a daljnji rast ovih estica se sprječava i suzbija sastojkom polifenola koji se ekstrahira iz jabuka

Filter s jabučnim katehinom

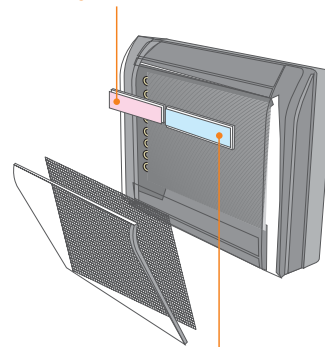

Ionski filter za osvježavanje zraka

Tihi rad

Vodeće mjesto po niskoj razini buke

Brzina ventilatora	Razina buke
Tiho	22dB(A)

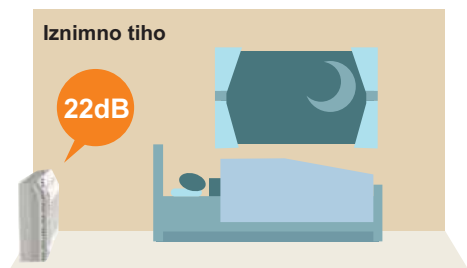

Ugrađeni tajmer

Tjedni tajmer

Moguće je postaviti vrijeme uključivanja i isključivanja (ON/OFF) da se aktivira dva puta dnevno svakog dana u tjednu.



Lako razumljiv displej

Primjer ekrana za podešavanje
(Podešeno na srijedu: 8:00 do 20:00)

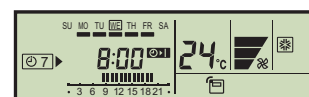

Izgled ekrana nakon podešavanja

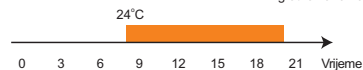

Setback tajmer

Moguće je podesiti temperaturu za dva vremenska raspona za svaki dan u tjednu.

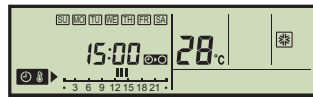

Primjer ekrana za podešavanje
(Podešeno od nedjelje do subote: 12:00 do 15:00, 28°C)

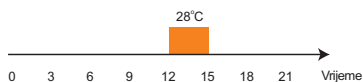

Kombinirano podešavanje pomoću "tjednog tajmera" i "setback tajmera".

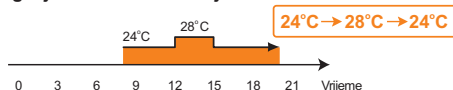

Niska ambijentalna temperatura

Kompresor velike učinkovitosti i novi senzor za nadzor temperature rashladnog sredstva omogućuju precizno podešavanje inverteraš to omogućuje besprijekoran rad na nižim vanjskim temperaturama.

Hlađenje	Grijanje
-10 to 43°C	-15 to 24°C

Ploča se može oprati

Ploča se jednostavno može skinuti i oprati tako da je uvijek čista.

Ploča se može skinuti



Dodatni dijelovi

Žični daljinski upravljač: UTB-YUD
Komplet za djelomično skrivenu klimu: UTR-STA

SPECIFIKACIJA

Oznaka modela	Unutarnja jedinica		AGYF09LA	AGYF12LA	AGYF14LA	
	Vanjska jedinica		AOYV09LA	AOYV12LA	AOYV14LA	
Napajanje	V/ø/Hz		230/1/50	230/1/50	230/1/50	
Kapacitet	Hlađenje	kW	2.60(0.9~3.5)	3.50(0.9~4.0)	4.20(0.9~5.0)	
	Grijanje	kW	3.50(0.9~5.5)	4.50(0.9~6.6)	5.20(0.9~8.0)	
Potrošnja energije	Hlađenje/grijanje		kW	0.53/0.79	0.94/1.19	1.14/1.44
EER - Energetski razred	Hlađenje		W/W	4.91-A	3.72-A	3.68-A
COP - Energetski razred	Grijanje		W/W	4.43-A	3.78-A	3.61-A
Radna struja	Hlađenje/grijanje		A	2.6/3.8	4.4/5.5	5.2/6.4
Odvlaživanje	l/h		1.3	1.8	2.1	
Razina buke (unutarnja)	Hlađenje		H/ML/Q/SQ	40/35/29/22	40/35/29/22	44/38/31/22
Razina buke (vanjska)	Hlađenje		dB(A)	47	48	50
Protok zraka (visok)	Unutarnja/Vanjska		m³/h	570/1680	570/1680	650/1910
Dimenzije V x Š x D	Unutarnja	mm	600x740x200	600x740x200	600x740x200	
		kg(lbs)	14(31)	14(31)	14(31)	
		mm	540x790x290	540x790x290	578x790x300	
Neto težina	Vanjska	kg(lbs)	36(79)	36(79)	40(88)	
		mm	6.35/9.52	6.35/9.52	6.35/12.7	
Veličina cijevi za spajanje (mala/velika)	mm		16/29	16/29	16/29	
Promjer cijevi kondenzatora (unutarnja/vanjska)	m		20(15)	20(15)	20(15)	
Maksimalna duljina cijevi (bez nadopune plina)	m		15	15	15	
Max. razlika u visini	°C		-10~43	-10~43	-10~43	
Raspon rada uređaja	Hlađenje	°C	-15~24	-15~24	-15~24	
	Grijanje	°C	-10~43	-10~43	-10~43	
Rashladno sredstvo			R410A	R410A	R410A	

MULTI-INVERTER SUSTAVI

2 PROSTORIJE



CLASS
A

AOY18LMAK2
AOY24LMAM2

3 PROSTORIJE



CLASS **A** ALL
DC

AOYA18LAT3
AOYA24LAT3

4 PROSTORIJE



CLASS
A

AOY30LMAW4

Ušteda energije

Velika učinkovitost DC multi-inverter sustava omogućuje uštedu energije i 40% veću djelotvornost nego multi sustavi konstantne brzine. Pobošani omjer hlađenja invertera omogućuje smanjenje kapaciteta tijekom preopterećenja.

Ušteda energije tijekom godine



DC dvostruki rotacioni kompresor

Učinkovitost se povećava naš širokom rasponu od velike brzine okretaja pri velikom opterećenju do male brzine okretaja pri niskom opterećenju, što je posebice učestalo kod dugotrajne uporabe, a visoka snaga se postiže uz nisku potrošnju energije. Isto tako dvostruki rotor omogućuje niske vibracije i tihi rad.

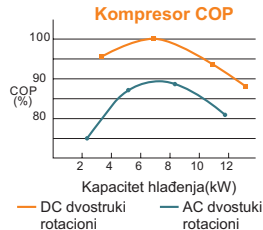

Fleksibilna instalacija

Vanjska jedinica se može prilagoditi brojnim uvjetima instalacije zbog dugih cijevi od 30 m (bez nadopune plina) za AOY18/24LMAK2/24LAM2, 50 m (bez nadopune plina do 30 m) za AOYA18/24LAT3 i 70 m (bez nadopune plina do 40 m) za AOY30LMAW4.



20m (AOY18LMAK2/24LMAM2)
25m (AOYA18/24LAT3/
AOY30LMAW4)



10m (AOY18LMAK2/24LMAM2/
AOY30LMAW4)
15m (AOYA18/24LAT3)

Ukupna duljina cijevi: 30m (AOY18LMAK2/24LMAM2), 50m (AOYA18/24LAT3), 70m (AOY30LMAW4)

- 2 sobe (mod. 18) 1 vanj. na 2 unut. jed. Ukupni kapacitet unut. jed. koje se mogu priključiti: 4,1-7,0 kW 8 izvedbi priključivanja na 2 unut. jed.
- 3 sobe (mod. 18) 1 vanj. na 2-3 unut. jed. Ukupni kapacitet unut. jed. koje se mogu priključiti: 4,1-8,8 kW 9 izvedbi priključivanja na 2 unut. jed./ 9 izvedbi na 3 unut. jed.
- 2 sobe (mod. 24) 1 vanj. na 2 unut. jed. Ukupni kapacitet unut. jed. koje se mogu priključiti: 4,1-8,8 kW 13 izvedbi priključivanja na 2 unut. jed.
- 3 sobe (mod. 24) 1 vanj. na 2-3 unut. jed. Ukupni kapacitet unut. jed. koje se mogu priključiti: 4,1-10,6 kW 12 izvedbi priključivanja na 2 unut. jed./ 18 izvedbi na 3 unut. jed.
- 4 sobe (mod. 30) 1 vanj. na 3-4 unut. jed. Ukupni kapacitet unut. jed. koje se mogu priključiti: 7,9-14,4 kW 47 izvedbi priključivanja na 3 unut. jed./ 44 izvedbe na 4 unut. jed.

	ZIDNI MODEL	PODNI MODEL	PODNI/STROPNI UNIVERZALNI MODEL	KOMPAKTNI KANALNI MODEL	KOMPAKTNI KAZETNI MODEL				
2.0kW (7,000BTU)	NOVO ASYA07LA								
2.6kW (9,000BTU)	NOVO ASYA09LA	NOVO AGYF09LA		NOVO ARYF09LA	NOVO AUYP09LA				
3.5kW (12,000BTU)	NOVO ASYA12LA	NOVO AGYF12LA		NOVO ARYF12LA	NOVO AUYP12LA				
4.1kW (14,000BTU)	NOVO ASYA14LA	NOVO AGYF14LA	NOVO ABYF14LA	NOVO ARYF14LA	NOVO AUYP14LA				
5.3kW (18,000BTU)	NOVO ASYA18LA		NOVO ABYF18LA	NOVO ARYF18LA	NOVO AUYP18LA				
6.4kW (22,000BTU)				NOVO ARYF22LA					
7.0kW (24,000BTU)	NOVO ASY24LB		NOVO ABYF24LA						

Odaberite bilo koji model klima uređaja kojiž elite da se uklopi u Vaš prostor

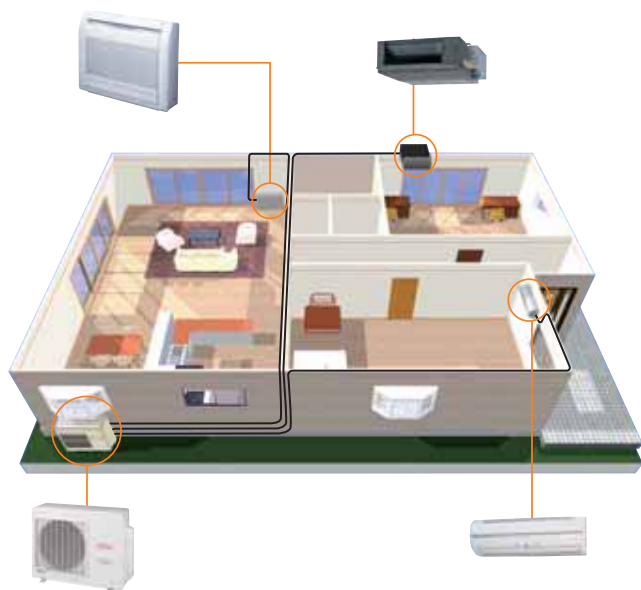

Model	Up/Down	Double	Adjust	Restart	Auto Changeover	Distributing	Fresh	Fresh	Economy	Sleep	Program	W-S	Ion	AP	Wash
ASYA07LA/09LA/12LA/14LA/18LA	●	●	●	●	●	●	●	●	●	●	●	●	●	●	●
ASY24LB	●	●	●	●	●	●	●	●	●	●	●	●	●	●	●
AGYF09LA/12LA/14LA	●	●	●	●	●	●	●	●	●	●	●	○	○	○	●
AUYF09LA/12LA/14LA/18LA	●	●	●	●	●	●	●	●	●	●	●	○	○	○	●
ABYF14LA/18LA/24LA	●	●	●	●	●	●	●	●	●	●	●	○	○	○	●
ARYF09LA/12LA/14LA/18LA/22LA	●	●	●	●	●	●	○	●	○	●	○	●	○	○	●

○ Dodatna funkcija

SPECIFIKACIJA (ZIDNI MODEL)

Oznaka modela	Unutarnja jedinica	ASYA07LA	ASYA09LA	ASYA12LA	ASYA14LA	ASYA18LA	ASYA24LB
Napajanje	V/ø/Hz	230/1/50	230/1/50	230/1/50	230/1/50	230/1/50	230/1/50
Razina buke	Hlađenje H/ML/Q	35/32/27/21	38/33/28/22	39/34/28/23	45/38/33/26	45/38/34/28	47/41/36/32
Protok zraka (visok)	m³/h	500	550	580	700	660	1020
Dimenzije V x Š x D	mm	275x790x215	275x790x215	275x790x215	275x790x215	275x790x215	320x1120x220
Težina	kg(lbs)	9(20)	9(20)	9(20)	9(20)	9(20)	16(35)

SPECIFIKACIJA (PODNI MODEL, PODNI/STROPNI UNIVERZALNI MODEL)

Oznaka modela	Unutarnja jedinica	AGYF09LA	AGYF12LA	AGYF14LA	ABYF14LA	ABYF18LA	ABYF24LA
Napajanje	V/ø/Hz	230/1/50	230/1/50	230/1/50	230/1/50	230/1/50	230/1/50
Razina buke	Hlađenje H/ML/Q	39/34/29/22	42/36/30/22	44/38/31/22	36/34/32/29	43/41/38/35	48/46/43/40
Protok zraka (visok)	m³/h	530	600	650	640	780	880
Dimenzije V x Š x D	mm	600x740x200	600x740x200	600x740x200	199x990x655	199x990x655	199x990x655
Težina	kg(lbs)	14(30.7)	14(30.7)	14(30.7)	27(60)	27(60)	27(60)

SPECIFIKACIJA (KOMPAKTNI KAZETNI MODEL)

Oznaka modela	Unutarnja jedinica	AUYF09LA	AUYF12LA	AUYF14LA	AUYF18LA
Napajanje	V/ø/Hz	230/1/50	230/1/50	230/1/50	230/1/50
Razina buke	Hlađenje H/ML/Q	34/31/29/26	37/33/31/27	40/35/32/27	42/37/33/27
Protok zraka (visok)	m³/h	540	610	680	750
Dimenzije V x Š x D	mm	245x570x570	245x570x570	245x570x570	245x570x570
Težina	kg(lbs)	15(33.1)	15(33.1)	15(33.1)	15(33.1)
Rešetka	UTG-UFYB-W				

SPECIFIKACIJA (KOMPAKTNI KANALNI MODEL)

Oznaka modela	Unutarnja jedinica	ARYF09LA	ARYF12LA	ARYF14LA	ARYF18LA	ARYF22LA
Napajanje	V/ø/Hz	230/1/50	230/1/50	230/1/50	230/1/50	230/1/50
Razina buke	Hlađenje H/ML/Q	-	-	-	-	-
Protok zraka (visok)	m³/h	480	630	820	850	1060
Dimenzije V x Š x D	mm	217x663x595	217x953x595	217x953x595	217x953x595	217x953x595
Težina	kg(lbs)	18(40)	23(51)	23(51)	23(51)	23(51)

SPECIFIKACIJA (2 SOBE, 3 SOBE, 4 SOBE)

Oznaka modela	Unutarnja jedinica	AOY18LMAK2	AOY24LMAM2	AOYA18LAT3	AOYA24LAT3	AOY30LMAW4
Napajanje	V/ø/Hz	230/1/50	230/1/50	230/1/50	230/1/50	230/1/50
Razina buke	Hlađenje H/ML/Q	49	49	46	48	50
Dimenzije V x Š x D	mm	650x830x320	650x830x320	700x900x330	700x900x330	830x900x330
Težina	kg(lbs)	56(123)	56(123)	55(121)	55(121)	68(150)
Veličina cijevi za spajanje (mala/velika)	mm	6.35/9.52	6.35/9.52	6.35/9.52x2	6.35/9.52x2	6.35/9.52x2
Maksimalna duljina cijevi (bez nadopune plina)	m	30(Ukupno)	30(Ukupno)	6.35/*12.70	6.35/*12.70	6.35/*12.70x2
Max. razlika u visini	m	10(Svaki)	10(Svaki)	15(Svaki)	15(Svaki)	10(Svaki)
Raspon rada uređaja	Hlađenje	0~46	0~46	-10~46	-10~46	0~46
	Grijanje	-10~24	-10~24	-15~24	-15~24	-10~24
Rashladno sredstvo		R410A	R410A	R410A	R410A	R410A

*Spojite na ventil preko adaptera

KOMPAKTNI KAZETNI MODEL

Snažanš irok protok zraka i tihi rad

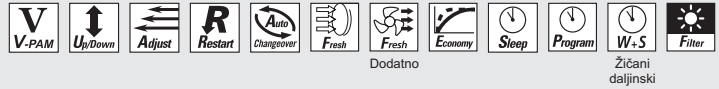

Rešetka je dodatna opcija



NOVO

CLASS ALL
A DC
AUYF12LA

CLASS ALL
A DC
AUYF14LA

CLASS ALL
A DC
AUYF18LA

CLASS ALL
A DC
AUYA24LB

Turbo ventilator s dvije faze **PRVI U SVIJETU** *1

Vrlo učinkovit dizajn strukture s dvije faze

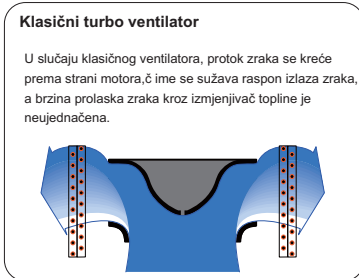

Klasični turbo ventilator

U slučaju klasičnog ventilatora, protok zraka se kreće prema strani motora, čime se sužava raspon izlaza zraka, a brzina prolaska zraka kroz izmjenjivač topline je neujednačena.

Brzina zraka
Brzo
Sporo



Turbo ventilator s dvije faze

2 faze protoka zraka koje privlače jedna drugu stvaraju strukturu s dvije faze novog ventilatora, ostvaruje se konstantan protok zraka iš irok raspon izlaza iz izmjenjivača topline.

Učinkovitost izmjenjivača topline:
20% VEĆA



Kvaliteta u tihom radu

Optimizacija oblika krilca (laminarno krilce) i broja krilaca (po 7 komada)

Dizajnirano simulatorima CFD analize (fluida)

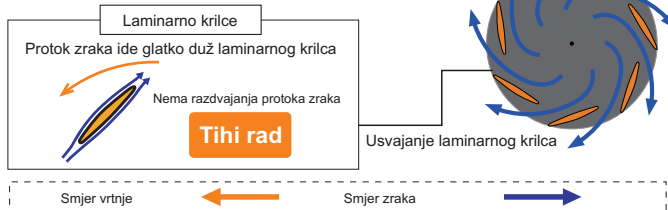

Laminarno krilce

Protok zraka ide glatko duž laminarnog krilca

Nema razdvajanja protoka zraka

Tihi rad

Usvajanje laminarnog krilca

Tihi rad

Tihi rad

Vrhunski razred hlađenja uz najveće moguće smanjenje buke

Brzina ventilatora	Razina buke			
	Model 12	Model 14	Model 18	Model 24
Visoka	37dB	38dB	38dB	49dB
Srednja	34dB	34dB	34dB	44dB
Niska	30dB	30dB	30dB	36dB
Tihi rad	27dB	27dB	26dB	30dB

Visoka učinkovitost izmjenjivača topline

Izmjenjivač topline na unutarnjoj jedinici (model 12/14/18)

Oblik se izmijenio od okruglog zaobljenog nač četvrtasti zaobljeni

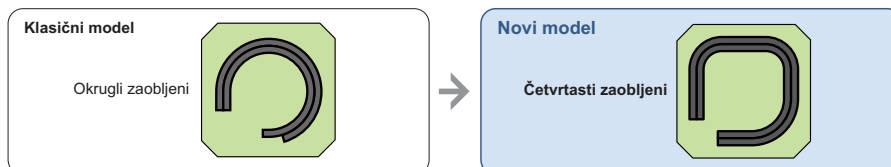

Klasični model

Okrugli zaobljeni

Novi model

Četvrtasti zaobljeni

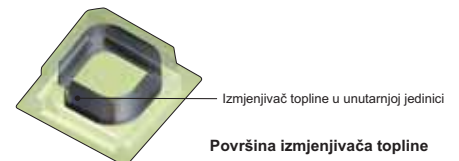

Izmjenjivač topline u unutarnjoj jedinici

Površina izmjenjivača topline

30% VEĆA

Jednostavno održavanje

- Održavanje motora ventilatora i ventilatora**
Održavanje motora ventilatora i ventilatora se može obaviti na jednostavan način nakon skidanja ploče, jer se zvonasti nastavak može lako rastaviti.
A : Motor ventilatora B : turbo ventilator s dvije faze
C : Zvonasti nastavak D : Ploča
- Dugotrajni filtar**
: standardna oprema
- Prilagodba prozirnih dijelova za drenažu**
Jednostavna provjera ispravnosti rada ispusta nakon instalacije.

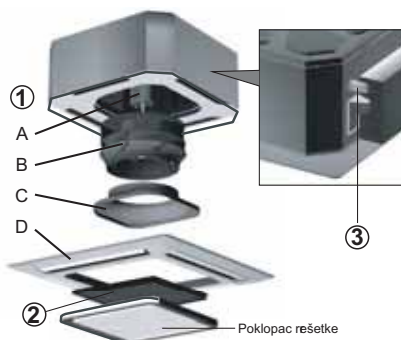

Kompaktan dizajn

Prvi put u svijetu model 24 u kategoriji kompaktnog kazetnog klima uređaja **PRVI U SVIJETU** *2

(Jednostavna instalacija kada se skine stropna ploča dimenzija 600 x 600 mm)

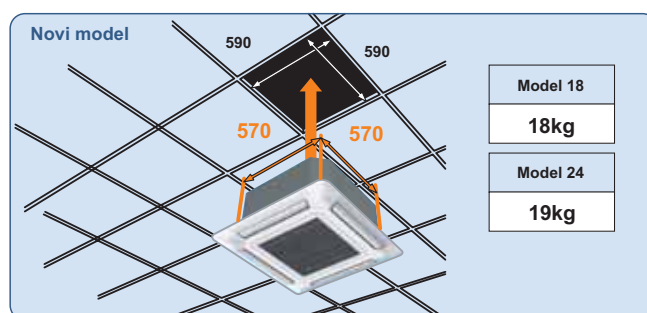
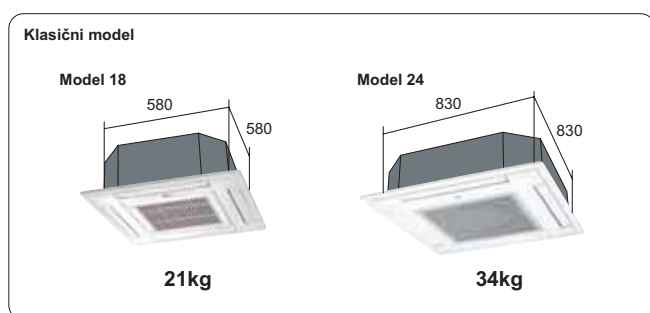

Jednostavna instalacija

Različite radne postavke se podešavaju preko daljinskog upravljača u vrijeme instalacije.

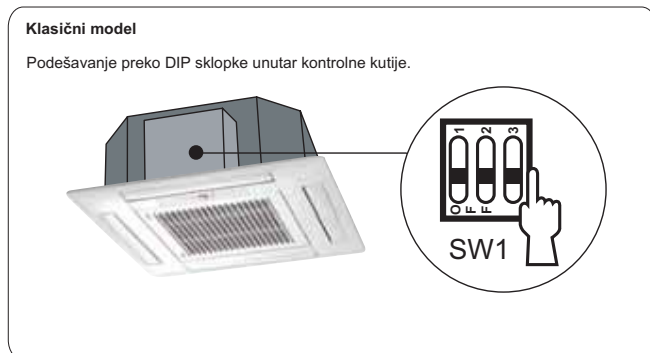

Ugradnja na visoke stropove

Zrak može dobro cirkulirati i kod stropa visine 3,5 m, čak i za kompaktni kazetni model klime.

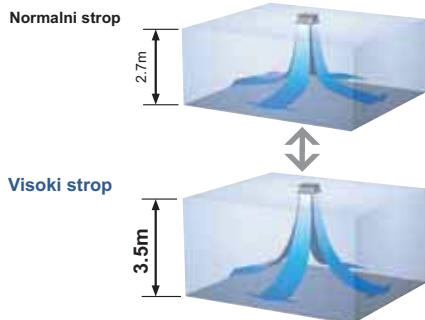

Dodatni dijelovi

Žični daljinski upravljač: UTB-YUD
Ploča saž aluminom za izlaz zraka: UTR-YDZB

SPECIFIKACIJE

Oznaka modela	Unutarnja jedinica		AUYF12LA	AUYF14LA	AUYF18LA	AUYA24LB	
	Vanjska jedinica		AOYA12LA	AOYA14LA	AOYA18LA	AOYA24LA	
Napajanje			V/ø/Hz	230/1/50	230/1/50	230/1/50	230/1/50
Kapacitet	Hlađenje	kW	3.50	4.30	5.20	7.10	
	Grijanje		4.10	5.00	6.00	8.00	
Potrošnja energije	Hlađenje/grijanje		kW	1.05/1.11	1.33/1.34	1.62/1.66	2.21/2.21
EER - Energetski razred	Hlađenje		W/W	3.33-A	3.21-A	3.21-A	3.21-A
COP - Energetski razred	Grijanje		3.69-A	3.71-A	3.61-A	3.61-A	
Radna struja	Hlađenje/grijanje		A	4.6/4.9	5.8/5.9	7.1/7.3	9.7/9.7
Odvlaživanje			l/h	1.2	1.5	2.2	2.7
Razina buke (unutarnja)	Hlađenje	H/M/L/Q/SQ	dB(A)	37/34/30/27	38/34/30/27	38/34/30/26	49/44/36/30
Razina buke (vanjska)	Hlađenje			47	49	50	52
Protok zraka (visok)	Unutarnja/Vanjska		m³/h	600/1780	680/1910	680/2000	930/2470
Dimenzije V x Š x D	Unutarnja	mm	245x570x570/50x700x700	245x570x570/50x700x700	245x570x570/50x700x700	245x570x570/50x700x700	
		kg(lbs)	15(33)/2.6(6)	15(33)/2.6(6)	15(33)/2.6(6)	17(37)/2.6(6)	
Neto težina	Vanjska	mm	578x790x300	578x790x300	578x790x300	578x790x315	
		kg(lbs)	40(88)	40(88)	40(88)	44(97)	
Veličina cijevi za spajanje (mala/velika)		mm	6.35/9.52	6.35/12.70	6.35/12.70	6.35/15.88	
Promjer cijevi kondenzatora (unutarnja/vanjska)		mm	19.4/25.4	19.4/25.4	19.4/25.4	19.4/25.4	
Maksimalna duljina cijevi (bez nadopune plina)		m	25	25	25	30	
Max. razlika u visini		m	15	15	15	20	
Raspon rada uređaja	Hlađenje	°C	-10~46	-10~46	-10~46	-10~46	
	Grijanje		-15~24	-15~24	-15~24	-15~24	
Rashladno sredstvo			R410A	R410A	R410A	R410A	
Rešetka			UTG-UFYB-W	UTG-UFYB-W	UTG-UFYB-W	UTG-UFYB-W	

KAZETNI MODEL

Snažanš irok protok zraka i tihi rad



Dodatno Bežični daljinski



Rešetka je dodatna opcija



Žičani daljinski



IR komplet s prijemnikom

Lagana i kompaktna klima



CLASS ALL
A DC
AUYA30LB

CLASS ALL
A DC
AUYA36LB

Snažanš irok protok zraka i tihi rad

Turbo ventilator visoke učinkovitosti s trodimenzionalnim krilcem

Klasični turbo ventilator

Zrak neravnomjerno prolazi kroz izmjenjivačtopline pa se protok obavlja samo sa strane stropa.

450mm

Izmjenjivačtopline < strana motora >

Neujednačen protok

Razdvajanje protoka zraka uzrokuje buku

Klasično krilce

Novi turbo ventilator

Visoka učinkovitost postiže se izjednačavanjem performansi krilca i protoka zraka kroz izmjenjivačtopline

500mm

Izmjenjivačtopline < strana motora >

Tihi rad

Nema razdvajanja protoka zraka

Trodimenzionalno krilce

Brzina zraka
Brzo
Sporo

← : Smjer vrtnje → : Smjer protoka zraka ••••• : Buka uslijed turbulentnog protoka

Poboljšanja na novom krilcu

Klasično krilce

Strop se zaprlja i zrak ne dosegne dovoljnoširoko zbog togaš to zrak protječe dužstropa

Prednji dio Strop

Stražnji dio Krilce

Javlja se neujednačenost temperature

Novo krilce

Ako se napravi dovoljno mjesta između stropa, mnogo ješ iri protok zraka i strop se ne zaprlja.

Prednji dio Strop

Stražnji dio

Zaobljeno krilce

Javlja se mnogo manja neujednačenost temperature

Tihi rad

Brzina ventilatora	Razina buke	
	Model 30	Model 36
Visoka	40dB	43dB
Srednja	38dB	38dB
Niska	36dB	36dB
Tihi rad	32dB	32dB



Širok i snažan protok zraka

Raspon protoka zraka kada je krilce okrenuto prema gore



Raspon protoka zraka kada je krilce okrenuto prema dolje

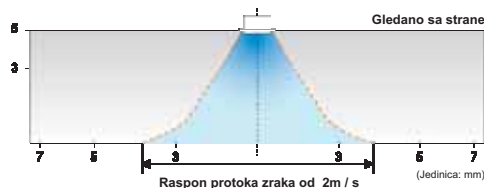

Pumpa za kondenzat

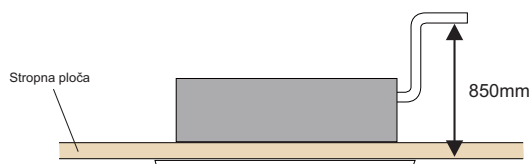

Podešavanje je moguće nakon instalacije

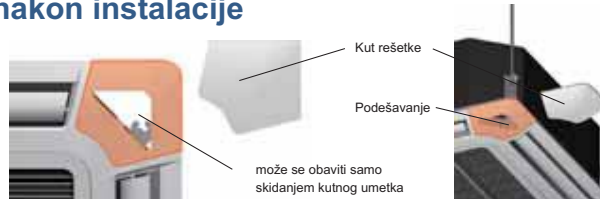

Ugrađen tajmer

Tjedni tajmer

Moguće je namjestiti vrijeme uključivanja i isključivanja (ON/OFF) dva puta dnevno svaki dan u tjednu.

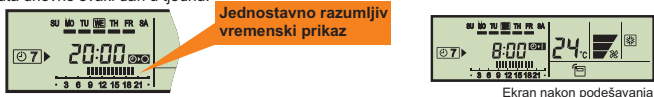

Primjer namještanja ekrana
(Podešeno na srijedu od 8:00 do 20:00 sati)

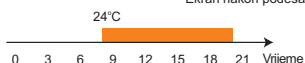

Setback tajmer

Moguće je temperaturu podesiti za dva vremenska raspona za svaki dan u tjednu.

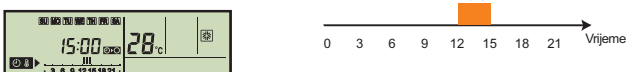

Primjer namještanja ekrana
(Podešeno od nedjelje do subote, 12.00 do 15.00 sati, 28°C)

Postavka za "Tjedni tajmer" + "Setback tajmer"

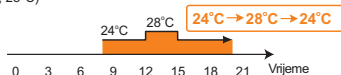

Signal za filter

Najavljuje vrijeme kada treba zamijeniti filter

Instalacija jednosmjernog otvora

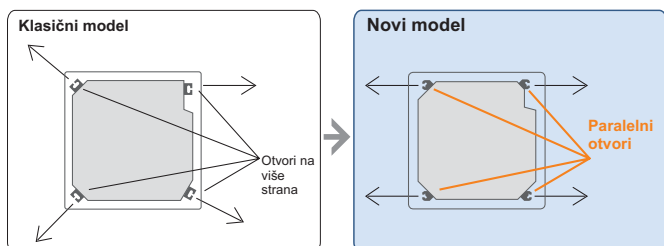

Dodatni dijelovi

IR komplet pribora: UTY-LRHYA1

Široka ploča: UTG-AGYA-W

Podloška za ploču: UTG-BGYA-W

Ploča saž aluminom za izlaz zraka: UTR-YDZC

Komplet pribora s filtrom za zrak: UTY-VXGA



SPECIFIKACIJE

Oznaka modela	Unutarnja jedinica		AOYA30LB	AOYA36LB
	Vanjska jedinica		AOYA30LB	AOYA36LB
Napajanje	V/ø/Hz		230/1/50	230/1/50
Kapacitet	Hlađenje	kW	8.50	10.00
	Grijanje	kW	10.00	11.20
Potrošnja energije	Hlađenje/grijanje		2.65/2.77	3.11/3.02
EER - Energetski razred	Hlađenje		3.21-A	3.21-A
COP - Energetski razred	Grijanje		3.61-A	3.71-A
Radna struja	Hlađenje/grijanje		A	11.6/12.2
Odvlaživanje	l/h		2.50	3.50
Razina buke (unutarnja)	Hlađenje H/M/L/Q/SQ		40/38/36/32	43/38/36/32
Razina buke (vanjska)	Hlađenje		54	54
Protok zraka (visok)	Unutarnja/Vanjska		m³/h	1600/3600
Dimenzije V x Š x D	Unutarnja/Rešetka	mm	288x840x840	288x840x840
		kg(lbs)	50x950x950	50x950x950
	Vanjska	mm	830x900x330	830x900x330
		kg(lbs)	62(136)	62(136)
Veličina cijevi za spajanje (mala/velika)		mm	9.52/15.88	9.52/15.88
Promjer cijevi kondenzatora (unutarnja/vanjska)		mm	22.0/25.6	22.0/25.6
Maksimalna duljina cijevi (bez nadopune plina)		m	50	50
Max. razlika u visini		m	30	30
Raspon rada uređaja	Hlađenje	°C	-15~46	-15~46
	Grijanje	°C	-15~24	-15~24
Rashladno sredstvo			R410A	R410A
Rešetka			UTG-UGYA-W	UTG-UGYA-W

KAZETNI MODEL

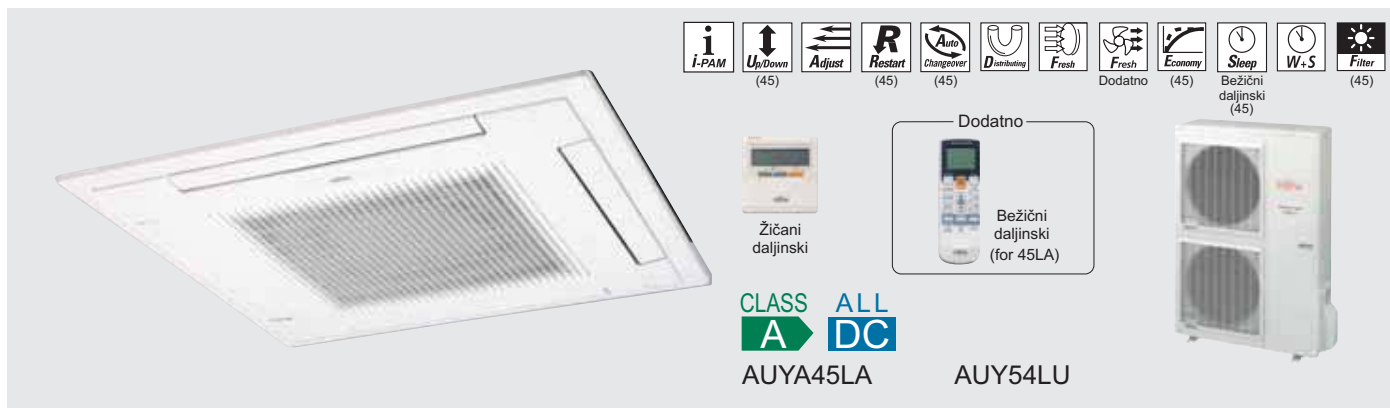

Komforan protok zraka

Njihanja u 4 koraka

Automatski protok zraka i automatsko njihanje

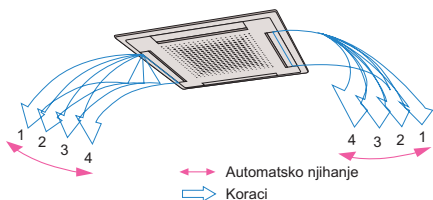

Sustav protoka zraka s 2 do 4 smjera

Prema potrebi, odaberite dvosmjerni, trosmjerni ili četversmjerni protok zraka.

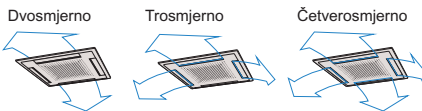

Širok protok zraka

Veće krilce za zrak distribuiraju protok zraka na veću udaljenost u horizontalnom smjeru

Fleksibilna instalacija

Instalacija se obavlja prema "standardnoj postavci" s više od 300 mm prostora. "Postavka za užu ugradnju" omogućuje instalaciju s minimalno 265 mm prostora.



Otvor za spajanje kanala

Svježi zrak se može uvesti kroz ovaj otvor

Klimatizirani zrak se može distribuirati preko distribucijskog kanala

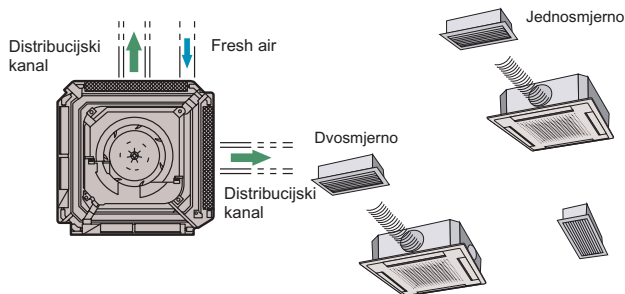

Jednostavna instalacija (Za 45LA)

Glavne radne postavke mogu se jednostavno izvesti preko daljinskog upravljača tijekom instalacije.

Glavne radne postavke

- Postavka za visoki strop
- Automatsko ponovno uključivanje
- Podešavanje temperature pri hlađenju/grijanju

Klasični model

Postavke preko DIP sklopke unutar kontrolne kutije

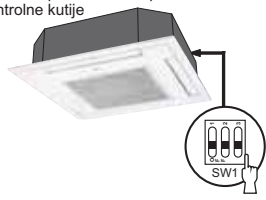

Postavke preko bežičnog ili žičanog daljinskog upravljača

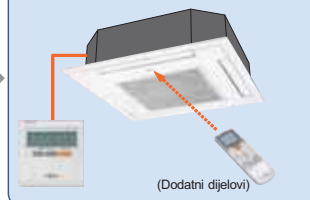

Pumpa za kondenzat - uzgon do 800mm

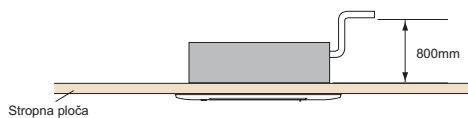

Dodatni dijelovi

Bežični daljinski: UTB-YNA (Za 45LA)

Dodatna rešetka: UTG-AGEA-W

Jednostavni daljinski upravljač: UTB-YPB (Za 45LU)

SPECIFIKACIJE

Oznaka modela	Unutarnja jedinica		AUYA45LA	AUY54LU
	Vanjska jedinica		AOYA45LA	AOY54LU
Napajanje	V/ø/Hz		230/1/50	230/1/50
Kapacitet	Hlađenje	kW	12.50	13.30
	Grijanje		14.00	16.00
Potrošnja energije	Hlađenje/grijanje	kW	3.89/3.77	5.45/4.95
EER - Energetski razred	Hlađenje		3.21-A	2.44
COP - Energetski razred	Grijanje	3.71-A	3.23	
Radna struja	Hlađenje/grijanje	A	17.0/16.5	23.8/21.6
Odvlaživanje	l/h		4.50	5.50
Razina buke (unutarnja)	Hlađenje H/M/L/Q/SQ	dB(A)	52/47/42/39	50/48/45
Razina buke (vanjska)	Hlađenje		55	54
Protok zraka (visok)	Unutarnja/Vanjska	m³/h	1750/6600	1700/6600
Dimenzije V x Š x D Neto težina	Unutarnja/Rešetka	mm	296x830x830/ 30x940x940	296x830x830 30x940x940
		kg(lbs)	32(70)/ 7(16)	33(72)/ 7(16)
	Vanjska	mm	1290x900x330	1290x900x330
		kg(lbs)	98(216)	105(231)
Veličina cijevi za spajanje (mala/velika)		mm	9.52/15.88	9.52/15.88
Promjer cijevi kondenzatora (unutarnja/vanjska)		mm	32.0/37.0	32.0/37.0
Maksimalna duljina cijevi (bez nadopune plina)		m	50	70
Max. razlika u visini		m	30	30
Raspon rada uređaja	Hlađenje	°C	-15~46	-15~43
	Grijanje		-15~24	-15~24
Rashladno sredstvo			R410A	R410A

PODNI/STROPNI UNIVERZALNI MODEL













Žičani daljinski



Bežni daljinski

Dodatno



Žični daljinski





CLASS ALL
A DC

ABYF18LA

CLASS ALL
A DC

ABYF24LA

Fleksibilna instalacija

Primjer podne instalacije

Konzola za podnu ugradnju



Primjer stropne ugradnje

Ispod stropa



Niska ambijentalna temperatura

Kompresor velike učinkovitosti i novi senzor za nadzor temperature rashladnog sredstva omogućuju precizno podešavanje inverterašto omogućuje besprijekoran rad na nižim vanjskim temperaturama.

Model 18

Klasični model

Hlađenje	Grijanje	→	Hlađenje	Grijanje
0 do 43°C	-10 do 24°C		-10 do 46°C	-15 do 24°C

Model 24

Klasični model

Hlađenje	Grijanje	→	Hlađenje	Grijanje
0 do 43°C	-10 do 24°C		-10 do 46°C	-15 do 24°C

Jednostavna instalacija

Glavne radne postavke mogu se jednostavno izvesti preko daljinskog upravljača tijekom instalacije.

Glavne radne postavke

- Postavka za visoki strop
- Automatsko ponovno uključivanje
- Podešavanje temperature pri hlađenju/grijanju

Klasični model

Postavke preko DIP sklopke unutar kontrolne kutije



Postavke preko bežičnog ili žičanog daljinskog upravljača

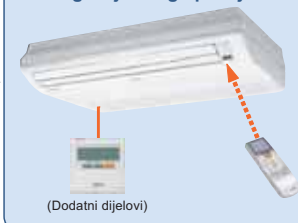

Dvostruko automatsko njihanje

Kombinacija njihanja udesno/ulijevo i gore/dolje omogućava trodimenzionalnu kontrolu protoka zraka

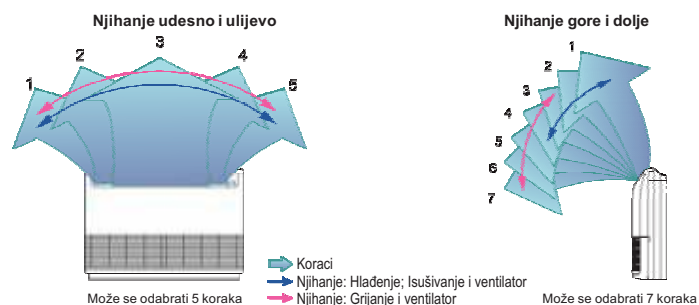

Dodatni dijelovi

Žični daljinski upravljač: UTB - YUD

SPECIFIKACIJE

Oznaka modela	Unutarnja jedinica		ABYF18LA	ABYF24LA
	Vanjska jedinica		AOYA18LA	AOYA24LA
Napajanje		V/ø/Hz	230/1/50	230/1/50
Kapacitet	Hlađenje	kW	5.20	7.10
	Grijanje	kW	6.00	8.00
Potrošnja energije	Hlađenje/grijanje	kW	1.62/1.66	2.21/2.21
EER - Energetski razred	Hlađenje	W/W	3.21-A	3.21-A
COP - Energetski razred	Grijanje	W/W	3.61-A	3.61-A
Radna struja	Hlađenje/grijanje	A	7.1/7.3	9.7/9.7
Odvlaživanje		l/h	2.0	2.7
Razina buke (unutarnja)	Hlađenje	H/M/L/Q/SQ	44/41/35/32	49/45/41/36
Razina buke (vanjska)	Hlađenje		50	52
Protok zraka (visok)	Unutarnja/Vanjska	m³/h	780/2000	980/2470
Dimenzije V x Š x D	Unutarnja/Rešetka	mm	199x990x655	199x990x655
		kg(lbs)	27(60)	27(60)
Neto težina	Vanjska	mm	578x790x300	578x790x315
		kg(lbs)	40(88)	44(97)
Veličina cijevi za spajanje (mala/velika)		mm	6.35/12.70	6.35/15.88
Promjer cijevi kondenzatora (unutarnja/vanjska)		mm	21.5/26.0	21.5/26.0
Maksimalna duljina cijevi (bez nadopune plina)		m	25	30
Max. razlika u visini			15	20
Raspon rada uređaja	Hlađenje	°C	-10~46	-10~46
	Grijanje	°C	-15~24	-15~24
Rashladno sredstvo			R410A	R410A

INVERTER

STROPNI MODEL

Jednostavno se može sakriti u bilo kojoj instalaciji



CLASS ALL
A DC

ABYA30LB

NOVO

CLASS ALL
A DC

ABYA36LB

NOVO

CLASS ALL
A DC

ABYA45LA



Instalacija

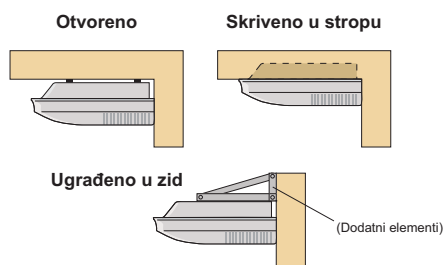

Automatsko nihanje u više smjerova, protok zraka do velike udaljenosti

Automatsko nihanje u više smjerova

Kombinacija nihanja u smjeru desno/lijevo i gore/dolje omogućuje trodimenzionalnu kontrolu kretanja zraka

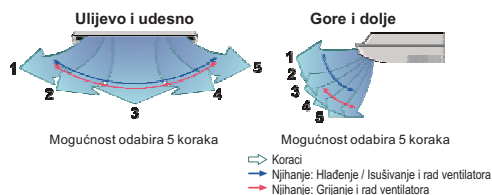

Protok zraka se kreće do veće udaljenosti

Zbog iznimnih performansi doseg do maksimalno 18 metara, moguće je ostvariti velik domet protoka zraka bilo za grijanje ili hlađenje

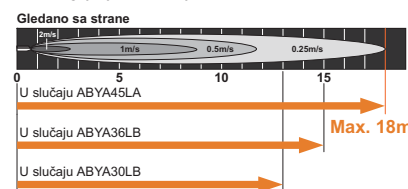

Jednostavna instalacija

Glavne postavke za rad klime se mogu jednostavno obaviti preko daljinskog upravljača u vrijeme instalacije

Glavne radne postavke

- Postavka za visoki strop
- Automatsko ponovno pokretanje
- Podešavanje temperature za grijanje/hlađenje



Lagan i kompaktan

Vanjska jedinica

Drastično smanjena u odnosu na klasični model

Model 36

Kompaktne dimenzije

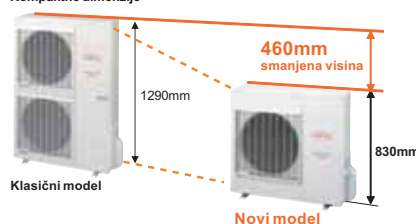

Klasični model	
Visina	Masa
1.290 mm	98 kg

Novi model	
Visina	Masa
830 mm	62 kg

Masa **-37%**
Volumen **-36%**

Tanak i kompaktan dizajn

Mehanizam za podizanje kondenzata (dodatna opcija)

Dodatni mehanizam za podizanje kondenzata omogućuje fleksibilnu instalaciju

MAX. 500mm

Ulaz za svjež zrak

Dugotrajan filter

Visoka učinkovitost dugotrajnog filtra doprinosi dvostruko većoj trajnosti u usporedbi s klasičnim filterima.

Dodatni dijelovi:

Prirubnica (okrugla): UTD-RF204

Žičani daljinski upravljač: UTB-YUD

Pumpa za kondenzat: UTR-DPB24T

SPECIFIKACIJE

Oznaka modela	Unutarnja jedinica		ABYA30LB	ABYA36LB	ABYA45LA
	Vanjska jedinica		AOYA30LB	AOYA36LB	AOYA45LA
Napajanje			230/1/50	230/1/50	230/1/50
Kapacitet	Hlađenje	V/ø/Hz	8.50	9.40	12.50
	Grijanje	kW	10.00	11.20	14.00
Potrošnja energije	Hlađenje/grijanje	kW	2.65/2.77	2.93/3.02	3.89/3.77
	EER - Energetski razred	Hlađenje	3.21-A	3.21-A	3.21-A
COP - Energetski razred	Grijanje	W/W	3.61-A	3.71-A	3.71-A
	Radna struja	Hlađenje/grijanje	A	11.6/12.1	12.8/13.2
Odvlaživanje			2.50	3.00	4.50
Razina buke (unutarnja)	Hlađenje	H/M/L/Q/SQ	45/43/37/32	47/43/37/32	49/45/39/34
Razina buke (vanjska)			53	54	55
Protok zraka (visok)	Unutarnja/Vanjska	m³/h	1660/3600	1900/4000	2100/6600
Dimenzije V x Š x D	Unutarnja/Rešetka	mm	240x1660x700	240x1660x700	240x1660x700
		kg(lbs)	46(101)	46(101)	46(101)
Neto težina	Vanjska	mm	830x900x330	830x900x330	1290x900x330
		kg(lbs)	62(136)	62(136)	98(216)
Veličina cijevi za spajanje (mala/velika)			9.52/15.88	9.52/15.88	9.52/15.88
Promjer cijevi kondenzatora (unutarnja/vanjska)			22.0/25.6	22.0/25.6	21.5/25.6
Maksimalna duljina cijevi (bez nadopune plina)			50	50	50
	Max. razlika u visini			30	30
Raspon rada uređaja	Hlađenje	°C	-15~46	-15~46	-15~46
	Grijanje	°C	-15~24	-15~24	-15~24
Rashladno sredstvo			R410A	R410A	R410A

KOMPAKTNI KANALNI MODEL



NOVO

CLASS ALL
A DC
ARYF12LA

CLASS ALL
A DC
ARYF14LA

CLASS ALL
A DC
ARYF18LA



Žični daljinski



Dodatno

IC prijemnik



Za ARYF12/14LA



Za ARYF18LA

Fleksibilna instalacija



Skriveno u stropu



Skriveno u podu

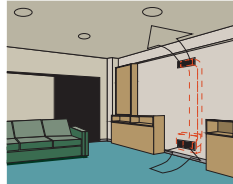
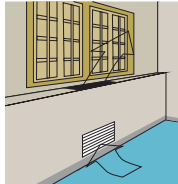
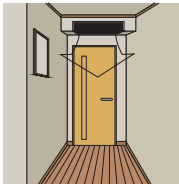

Ulaz za zrak

Smjer ulaza zraka se može odabrati da se uskladi s mjestom instalacije

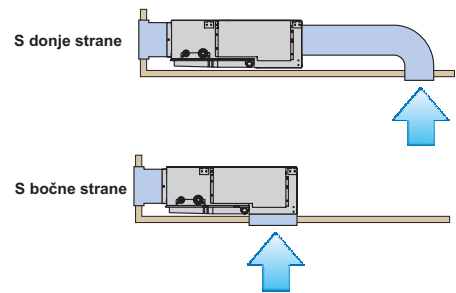

Mod sa statičkim tlakom

Za mod sa statičkim tlakom se može odabrati jedna od 4 opcije. Time se zadovoljavajuširoki rasponi instalacije.

Raspon statičkog tlaka (Mod velike brzine)

ARYF12LA/14LA/18LA 0 do 90 Pa

U slučaju ARYF12LA

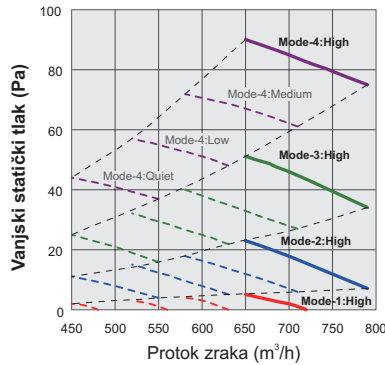

U slučaju ARYF14LA/18LA

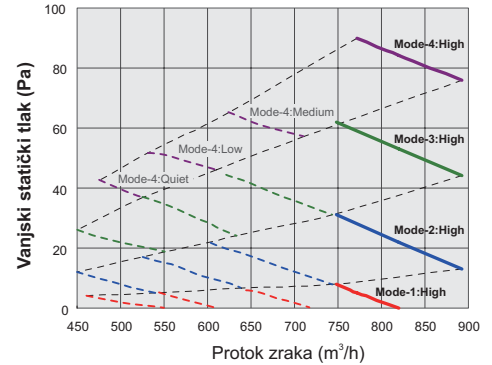

Dvosmjerne cijevi za kondenzat

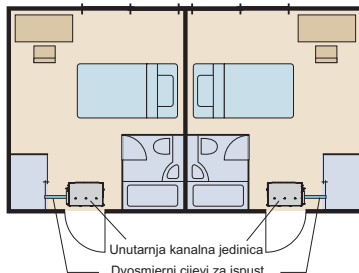

Unutarnja kanalna jedinica
Dvosmjerni cijevi za ispušt

Dodatni dijelovi

Daljinski senzor: UTD-RS100

Eksterni kontrolni sklop: UTD-ECS5A

Pumpa za kondenzat: UTZ-PX1BBA

IC prijemnik: UTY-LRHY

SPECIFIKACIJE

Oznaka modela	Unutarnja jedinica		ARYF12LA	ARYF14LA	ARYF18LA	
	Vanjska jedinica		AOYA12LA	AOYA14LA	AOYA18LA	
Napajanje	V/ø/Hz		230/1/50	230/1/50	230/1/50	
Kapacitet	Hlađenje	kW	3.50	4.30	5.20	
	Grijanje	kW	4.10	5.00	6.00	
Potrošnja energije	Hlađenje/grijanje		kW	1.05/1.11	1.33/1.34	1.62/1.66
	EER - Energetski razred	Hlađenje	W/W	3.33-A	3.21-A	3.21-A
COP - Energetski razred	Grijanje		W/W	3.69-A	3.71-A	3.61-A
	Radna struja	Hlađenje/grijanje		A	4.6/4.9	5.8/5.9
Odvlaživanje			l/h	1.3	1.5	2.0
Razina buke (unutarnja)	Hlađenje		H/M/L/Q/SQ	32/30/28/26	33/31/29/27	33/31/29/27
Razina buke (vanjska)	Hlađenje			47	49	50
Protok zraka (visok)	Unutarnja/Vanjska		m³/h	720/1780	820/1910	820/2000
Dimenzije V x Š x D	Unutarnja/Rešetka		mm	217x953x595	217x953x595	217x953x595
	Vanjska		mm	578x790x300	578x790x300	578x790x300
Neto težina	Unutarnja/Rešetka		kg(lbs)	23(51)	23(51)	23(51)
	Vanjska		kg(lbs)	40(88)	40(88)	40(88)
Veličina cijevi za spajanje (mala/velika)		mm	6.35/9.52	6.35/12.70	6.35/12.70	
Promjer cijevi kondenzatora (unutarnja/vanjska)		mm	21.5/26.0	21.5/26.0	21.5/26.0	
Maksimalna duljina cijevi (bez nadopune plina)		m	25	25	25	
Max. razlika u visini			15	15	15	
Raspon rada uređaja	Hlađenje	°C	-10~46	-10~46	-10~46	
	Grijanje	°C	-15~24	-15~24	-15~24	
Rashladno sredstvo			R410A	R410A	R410A	

KANALNI MODEL



CLASS ALL
A DC
ARYA24LA

CLASS ALL
A DC
ARYA30LB
NOVO

CLASS ALL
A DC
ARYA36LB
NOVO

CLASS ALL
A DC
ARYA45LA



Za ARYA24LA



Za ARYA30/36LB

Za ARYA45LA

Stilovi instalacije

Ugrađeno u strop



Visi sa stropa

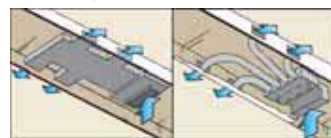

Jednostavno održavanje

U slučaju tipa sa stražnjim usisom, gledano s donje stražnje strane

Strukturalno poboljšanje je postignuto na način da se donja ploča izvodi iz dva dijela, prednjeg i stražnjeg, a kućište unutarnjeg ventilatora se također može rastaviti u dva dijela, odnosno gornji i donji dio. Održavanje i rastavljanje motora i ventilatora je jednostavno ako se ukloni stražnja ploča i donji dio kućišta s instaliranim glavnim kućištem.

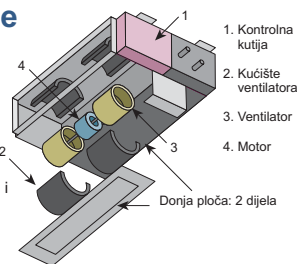

Jednostavna instalacija

Glavne radne postavke se mogu jednostavno obaviti preko daljinskog upravljača tijekom instalacije

Glavne radne postavke

- Postavka za statički tlak
- Automatsko ponovno uključivanje
- Podešavanje temperature pri hlađenju/grijanju

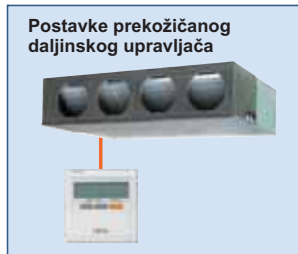
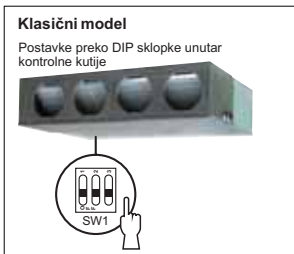

Ugrađeni tajmer

Tjedni tajmer

Moguće je postaviti da se tajmer uključuje i isključuje dvaput dnevno svaki dan u tjednu

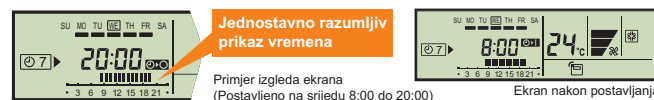

Primjer izgleda ekrana (Postavljeno na srijedu 8:00 do 20:00) Ekran nakon postavljanja



Setback tajmer

Moguće je podesiti temperaturu za dva vremenska raspona i za svaki dan u tjednu.



Primjer izgleda ekrana (Postavljeno od nedjelje do subote: 12:00 do 15:00, 28°C)

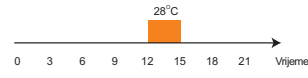

Postavke za "tjedni tajmer"+ "setback tajmer"

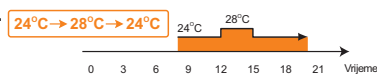

Dodatni dijelovi

- Prirubnica (okrugla): UTD-RF204
- Prirubnica (četvrtasta): UTD-SF045T
- Dugotrajni filtar: UTD-LF25NA
- Daljinski senzor: UTD-RS100
- Eksterni kontrolni sklop: UTD-ECS5A
- Pumpa za kondenzat: UTZ-PX1NBA
- IC prijemnik: UTY-LRHY1



SPECIFIKACIJE

Oznaka modela	Unutarnja jedinica		ARYA24LA	ARYA30LB	ARYA36LB	ARYA45LA	
	Vanjska jedinica		AOYA24LA	AOYA30LB	AOYA36LB	AOYA45LA	
Napajanje	V/ø/Hz		230/1/50	230/1/50	230/1/50	230/1/50	
	Kapacitet	Hlađenje	kW	7.10	8.50	9.40	12.50
Grijanje		kW	8.00	10.00	11.20	14.00	
Potrošnja energije	Hlađenje/grijanje		2.21/2.21	2.65/2.68	2.93/3.10	3.89/3.77	
EER - Energetski razred	Hlađenje		3.21-A	3.21-A	3.21-A	3.21-A	
COP - Energetski razred	Grijanje		3.61-A	3.73-A	3.61-A	3.71-A	
Radna struja	Hlađenje/grijanje		A	9.7/9.7	11.6/11.7	12.8/13.6	17.0/16.5
	Odvlaživanje		l/h	2.5	2.5	3.0	3.5
Razina buke (unutarnja)	Hlađenje		H/M/L/Q/SQ	31/29/27/25	42/37/32/29	42/37/32/29	44/38/33/29
Razina buke (vanjska)	Hlađenje			52	53	54	55
Protok zraka (visok)	Unutarnja/Vanjska		m³/h	1100/2470	2100/3600	2100/4000	2250/6600
	Unutarnja/Rešetka		mm	270x1135x700	270x1135x700	270x1135x700	270x1135x700
Dimenzije V x Š x D	Unutarnja/Rešetka		kg(lbs)	38(84)	40(88)	40(88)	41(90)
	Vanjska		mm	578x790x315	830x900x330	830x900x330	1290x900x330
Neto težina	Unutarnja/Rešetka		kg(lbs)	44(97)	62(136)	62(136)	98(216)
	Vanjska		kg(lbs)	44(97)	62(136)	62(136)	98(216)
Veličina cijevi za spajanje (mala/velika)			mm	6.35/15.88	9.52/15.88	9.52/15.88	9.52/15.88
Promjer cijevi kondenzatora (unutarnja/vanjska)			mm	36.0/38.0	22.0/25.6	22.0/25.6	36.0/38.0
Maksimalna duljina cijevi (bez nadopune plina)			m	30	50	50	50
Max. razlika u visini			m	20	30	30	30
Raspon rada uređaja	Hlađenje		°C	-10~46	-15~46	-15~46	-15~46
	Grijanje		°C	-15~24	-15~24	-15~24	-15~24
Rashladno sredstvo				R410A	R410A	R410A	R410A

nosi 47 Pa.

KANALNI MODEL (visoki statički tlak)



ARY45LH ARY54LU



Žičani daljinski

Dizajn prilagođen visokom statičkom tlaku

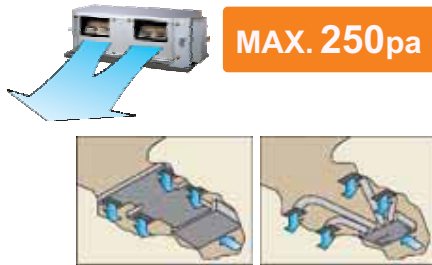

Jednostavna instalacija (Lagan i kompaktnih dimenzija)

Smanjenjem dimenzija kućišta i mase materijala, ostvarila se kompaktnost i lakoća uređaja

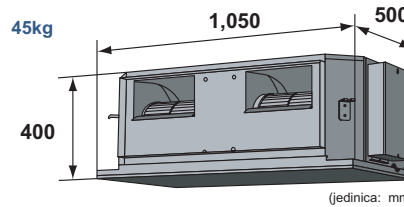

(jedinica: mm)



Niska razina buke

Turbulentan protok zraka se smanjuje jer su rubovi prednje ploče i kućišta ventilatora zaobljeni u usporedbi s klasičnim modelom.

Niska razina buke ostvaruje se primjenom plastičnog kućišta i plastičnog ventilatora

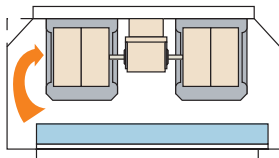

Plastični ventilator [45dB(A)]

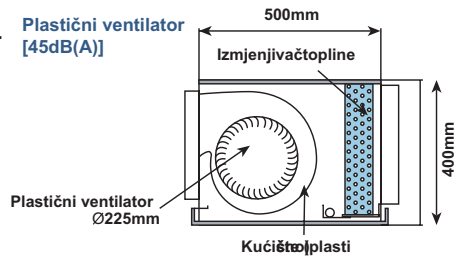

* Model: materijal (pri 100 Pa: vrijednost stvarno izmjerene buke)

Precizan i komforan

- Dodatna udobnost prostora se može ostvariti instaliranjem termo-senzora u daljinski upravljač.
- Zahvaljujući inženjerski daljinski upravljač ima funkciju sklopke, korisnik može odabrati položaj senzora. (Odabir senzora sobne temperature).

Primjer odabira senzora sobne temperature

Dio senzora

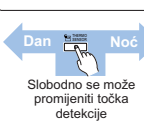

Slobodno se može promijeniti točka detekcije

Daljinski senzor (dodatno)

Daljinski senzor u spavaćoj sobi (aktivan tijekom noći)

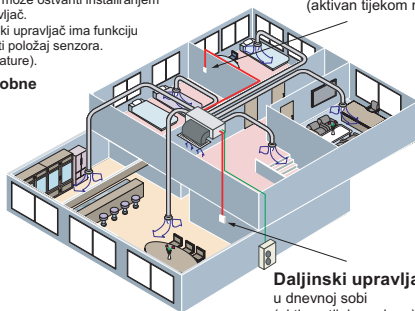

Daljinski upravljač u dnevnoj sobi (aktivan tijekom dana)

Dodatni dijelovi

Dugotrajni filtar: UTD-LF60KA

Daljinski senzor: UTD-RS100

Eksterni kontrolni sklop: UTD-ECS5A

Jednostavni daljinski upravljač: UTB-YPB

IC prijemnik: UTY-LRJY1

SPECIFIKACIJE

Oznaka modela	Unutarnja jedinica		ARY45LH	ARY54LU
	Vanjska jedinica		AOY45LH	AOY54LU
Napajanje		V/ø/Hz	230/1/50	230/1/50
Kapacitet	Hlađenje	kW	12.50	14.00
	Grijanje	kW	14.00	16.00
Potrošnja energije	Hlađenje/grijanje	kW	4.3/3.8	5.36/4.7
EER - Energetski razred	Hlađenje	W/W	2.91	2.61
COP - Energetski razred	Grijanje	W/W	3.68	3.40
Radna struja	Hlađenje/grijanje	A	18.9/16.7	23.6/20.6
Odvlaživanje		l/h	3.0	4.0
Razina buke (unutarnja)	Hlađenje H/M/L/Q/SQ	dB(A)	49/45/42	49/45/42
Razina buke (vanjska)	Hlađenje	dB(A)	54	54
Protok zraka (visok)	Unutarnja/Vanjska	m³/h	3500/6600	3500/6600
Dimenzije V x š x D	Unutarnja/Rešetka	mm	400x1050x500	400x1050x500
		kg(lbs)	50(110)	50(110)
Neto težina	Unutarnja/Rešetka	mm	1,290x900x330	1,290x900x330
	Vanjska	kg(lbs)	105(231)	105(231)
Veličina cijevi za spajanje (mala/velika)		mm	9.52/15.88	9.52/15.88
Promjer cijevi kondenzatora (unutarnja/vanjska)		mm	21.5/25.4	21.5/25.4
Maksimalna duljina cijevi (bez nadopune plina)		m	70	70
Max. razlika u visini		m	30	30
		°C	-15~43	-15~43
Raspon rada uređaja	Hlađenje	°C	-15~43	-15~43
	Grijanje	°C	-15~24	-15~24
Rashladno sredstvo			R410A	R410A

KOMPAKTNI KAZETNI MODEL



Komforan protok zraka

Njihanje u 4 koraka

Automatski protok zraka i automatsko njihanje

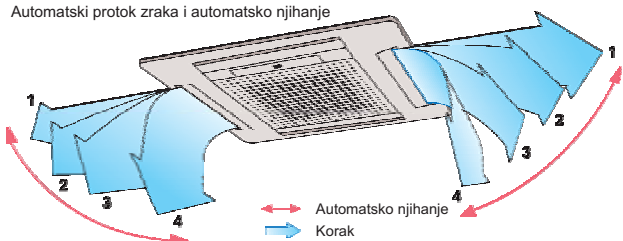

Sustav protoka zraka s 2 do 4 smjera

Prema potrebi, odaberite dvosmjerni, trosmjerni ili četversmjerni ispuh zraka.

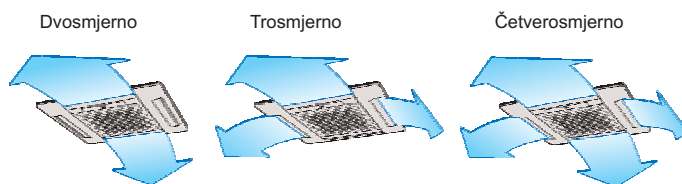

Kompaktne dimenzije

Kompaktna rešetka se uklapa u europski tip stropne ploče (650 x 650 mm)

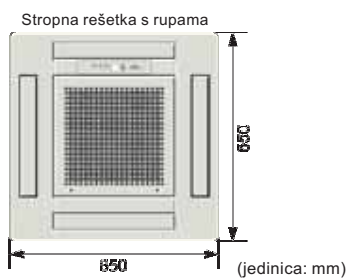

Pumpa za kondenzat s uzgonom do 400 mm

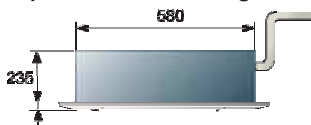

Otvor za spajanje kanala

Svježi zrak se može uvesti kroz ovaj otvor

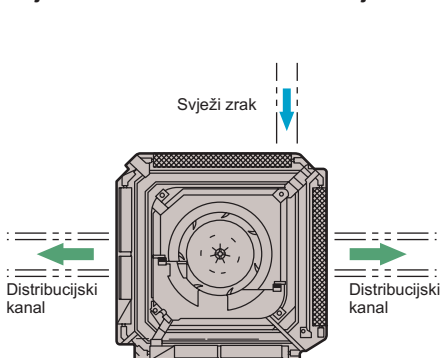

Klimatizirani zrak se može distribuirati preko distribucijskog kanala

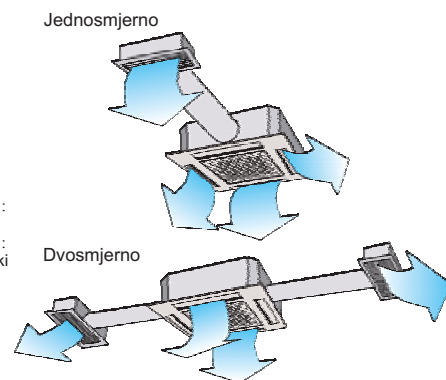

Dodatna rešetka (dodatni dijelovi)

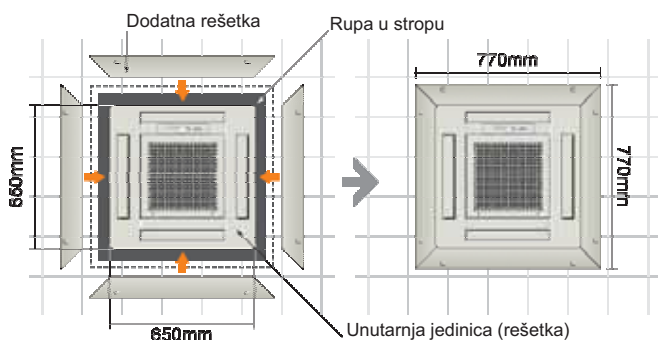

Dodatni dijelovi

Dodatna rešetka: UTG-AGDA-W

SPECIFIKACIJE

Oznaka modela	Unutarnja jedinica		AUY12UB	AUY14UB	AUY18UB
	Vanjska jedinica		AOY12UB	AOY14UB	AOY18UB
Napajanje		V/ø/Hz	230/1/50	230/1/50	230/1/50
Kapacitet	Hlađenje	kW	3.55	3.95	4.85
	Grijanje	kW	4.00	4.60	5.40
Potrošnja energije	Hlađenje/grijanje	kW	1.24/1.21	1.40/1.42	1.85/2.00
EER - Energetski razred	Hlađenje	W/W	2.86-C	2.82-C	2.62-D
COP - Energetski razred	Grijanje	W/W	3.31-C	3.24-C	2.70-D
Radna struja	Hlađenje/grijanje	A	5.5/5.4	6.3/6.3	8.2/9.2
Odvlaživanje		l/h	1.3	1.5	2.1
Razina buke (unutarnja)	Hlađenje H/M/L/Q/SQ	dB(A)	42/39/36	42/39/36	44/41/37
Razina buke (vanjska)	Hlađenje	dB(A)	49	49	52
Protok zraka (visok)	Unutarnja/Vanjska	m³/h	550/1600	550/1600	620/3200
Dimenzije V x Š x D	Unutarnja/Rešetka	mm	235 x 580 x 580	235 x 580 x 580	235 x 580 x 580
		kg(lbs)	18(40)	18(40)	18(40)
		mm	530x750x250~	530x750x250	650 x 830 x 320
Neto težina	Vanjska	kg(lbs)	34(75)	35(77)	52(115)
		mm	6.35/9.52	6.35/12.7	6.35/12.7
Maksimalna duljina cijevi (bez nadopune plina)		m	20	20	20
Max. razlika u visini		m	8	8	8
Raspon rada uređaja	Hlađenje	°C	0-43	0-43	0-43
	Grijanje	°C	-7-24	-7-24	-7-24
Rashladno sredstvo			R410A	R410A	R410A
Rešetka			UTG-UDYD-W	UTG-UDYD-W	UTG-UDYD-W

KAZETNI MODEL



Komforan protok zraka

Njihanje u 4 koraka

Automatski protok zraka i automatsko njihanje

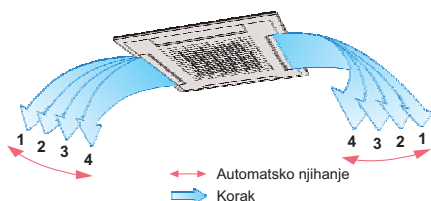

Sustav protoka zraka s 2 do 4 smjera

Prema potrebi, odaberite dvosmjerni, trosmjerni ili četverosmjerni protok zraka.

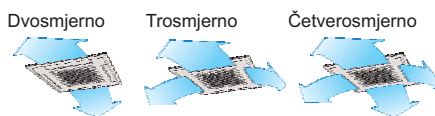

Širok protok zraka

Veće krlice za zrak distribuiraju izlazni zrak na veću udaljenost u horizontalnom smjeru.

Fleksibilna instalacija

Instalacija se obavlja prema "standardnoj postavci" s više od 300 mm (250 mm) prostora. "Postavka za užu ugradnju" omogućuje instalaciju s minimalno 265 mm (215 mm) prostora.

Prostor za instalaciju (mjera za ugradbene jedinice)



	25UU/30UU	36UU/45UU/54UU
Standardna postavka	250mm	300mm
Postavka za užu ugradnju	215mm	265mm

Otvor za spajanje kanala

Svježi zrak se može uvести kroz ovaj otvor

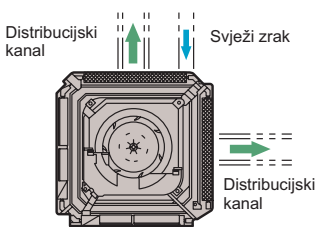

Klimatizirani zrak se može distribuirati preko distribucijskog kanala

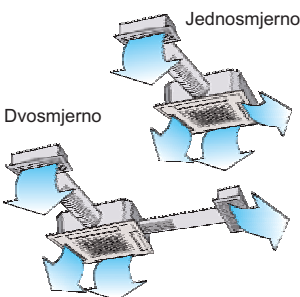

Jednostavno održavanje

Kontrolna kutija je lako dostupna za poslove održavanja. Širok otvor je lako dostupan.

Filter i usisna rešetka se mogu lako odvojiti i oprati

Širok otvor za dugotrajni filter

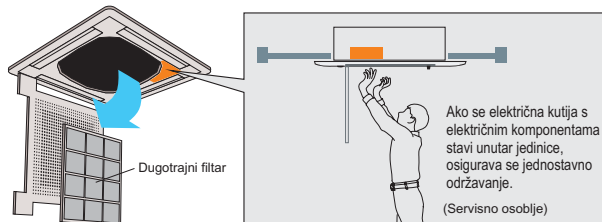

Dugotrajni filter

Visoka djelotvornost, dugotrajnost koja se povećava ciklusimačišćenja

Pumpa za kondenzat-uzgon do 800mm



Dodatni dijelovi

Dodatna rešetka: UTG-AGEA-W
Jednostavni daljinski upravljač: UTB-YPB



SPECIFIKACIJE

Oznaka modela	Unutarnja jedinica		AUY25UU	AUY30UU	AUY36UU	AUY45UU	AUY54UU	
	Vanjska jedinica		AOY25UU	AOY30UU	AOY36UU	AOY45UU	AOY54UU	
Napajanje			V/ø/Hz	230/1/50	230/1/50	400/3/50	400/3/50	400/3/50
Kapacitet	Hlađenje	kW	7.00	8.40	10.50	12.70	14.50	
	Grijanje		7.80	9.50	11.80	14.30	16.50	
Potrošnja energije	Hlađenje/grijanje	kW	2.65/2.35	2.95/2.78	3.48/3.65	4.38/4.39	5.16/5.3	
EER - Energetski razred	Hlađenje		W/W	2.64-D	2.85-C	3.02-B	2.9	2.81
COP - Energetski razred	Grijanje	3.32-D		3.42-C	3.23-B	3.26	3.11	
Radna struja	Hlađenje/grijanje	A	11.8/10.5	13.6/13.1	5.9/6.2	7.7/7.7	9.5/9.5	
Odvlaživanje			l/h	2.5	3.0	4.0	5.0	6.0
Razina buke (unutarnja)	Hlađenje	H/M/L/Q/SQ	dB(A)	44/42/39	46/44/39	48/44/41	49/47/43	52/48/45
Razina buke (vanjska)				53	53	54	54	54
Protok zraka (visok)	Unutarnja/Vanjska		m³/h	1100/3200	1250/3300	1500/6100	1550/6100	1700/6300
Dimenzije V x Š x D	Unutarnja/Rešetka		mm	246x830x830	246x830x830	296x830x830	296x830x830	296x830x830
	Vanjska			34(75)	34(75)	37(82)	40(88)	40(88)
Neto težina			kg(lbs)	650x830x320	830x900x330	1165x900x330	1165x900x330	1290x900x330
			kg(lbs)	59(130)	69(152)	94(207)	113(249)	118(260)
Veličina cijevi za spajanje (mala/velika)			mm	9.52/15.88	9.52/15.88	9.52/15.88	9.52/19.05	9.52/19.05
Maksimalna duljina cijevi (bez nadopune plina)			m	25	30	50	50	50
Max. razlika u visini			m	15	15	30	30	30
Raspon rada uređaja	Hlađenje	°C	0~43	0~43	0~43	0~43	0~43	
	Grijanje		-7~24	-7~24	-7~24	-7~24	-10~24	
Rashladno sredstvo				R410A	R410A	R410A	R410A	R410A

PODNI/STROPNI UNIVERZALNI MODEL



Fleksibilna instalacija

Primjer podne instalacije

Podna konzola



Primjer stropne instalacije

Ispod stropa



Dvostruko automatsko njihanje

Kombinacija njihanja u smjeru gore-dolje i lijevo-desno omogućuje trodimenzionalnu kontrolu protoka zraka.

Njihanje lijevo i desno

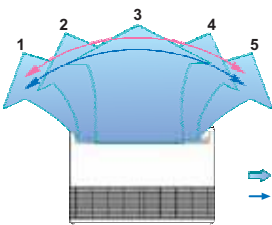

Mogućnost odabira 5 koraka

Njihanje gore i dolje

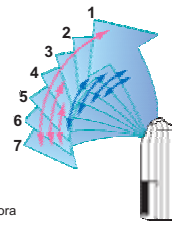

Mogućnost odabira 7 koraka

- Koraci
- Njihanje: hlađenje
- Isušivanje i rad ventilatora
- Njihanje: grijanje i rad ventilatora

Kompaktan dizajn

Simetrično, usko i kompaktno

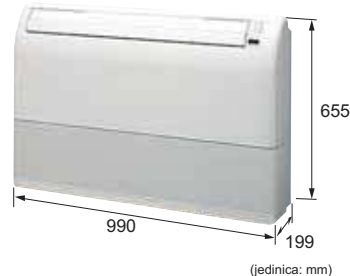

(jedinica: mm)



Super krilce

Dvostruko krilce ili "super krilce" zahvaljujući novom razvoju specijalne konfiguracije omogućuje jači protok zraka te brže alje hladni zrak u sve kutove prostorije.

Žaluzina za automatsko zatvaranje

Ova funkcija se uobičajeno koristi u svim modelima unutarnjih jedinica, osim kanalnih.

SPECIFIKACIJE

Oznaka modela	Unutarnja jedinica		ABY14UB	ABY18UB	ABY24UB		
	Vanjska jedinica		AOY14UB	AOY18UB	AOY24UB		
Napajanje	V/ø/Hz		230/1/50	230/1/50	230/1/50		
Kapacitet	Hlađenje	kW	4.00	5.40	6.50		
	Grijanje		4.70	6.00	7.40		
Potrošnja energije	Hlađenje/grijanje		kW	1.42/1.35	1.90/1.85	2.42/2.30	
EER - Energetski razred	Hlađenje		W/W	2.82-C	2.84-C	2.69-D	
COP - Energetski razred	Grijanje		W/W	3.48-C	3.24-C	3.22-D	
Radna struja	Hlađenje/grijanje		A	6.3/6.0	8.6/8.3	10.8/10.3	
Odvlaživanje	l/h		1.5	2.0	2.5		
Razina buke (unutarnja)	Hlađenje	H/M/L/Q/SQ	dB(A)		41/38/35	47/42.5/38	50/46/42
Razina buke (vanjska)	Hlađenje		dB(A)		49	52	53
Protok zraka (visok)	Unutarnja/Vanjska		m ³ /h		640/1600	780/3200	880/3200
Dimenzije V x Š x D	Unutarnja/Rešetka	mm	199x990x655		199x990x655	199x990x655	
		kg(lbs)	28(62)		28(62)	28(62)	
Neto težina	Vanjska	mm	530x750x250		650x830x320	650x830x320	
		kg(lbs)	35(77)		52(115)	59(131)	
Veličina cijevi za spajanje (mala/velika)	mm		6.35/12.7		6.35/15.88	9.52/15.88	
Maksimalna duljina cijevi (bez nadopune plina)	m		15		20	20	
Max. razlika u visini	m		8		8	8	
	°C		0~43		0~43	0~43	
Raspon rada uređaja	Hlađenje	-6~24		-6~24	-6~24		
	Grijanje	0~43		0~43	0~43		
Rashladno sredstvo	R410A		R410A		R410A		

STROPNI MODEL



ABY30UB

ABY36UB

ABY45UB

ABY54UB



Bežični daljinski



Za ABY30UB



Za ABY36/45UB



Za ABY54UB

Instalacija

Otvorena

Skrivena

Ugrađeno na zid

(Dodatna oprema)

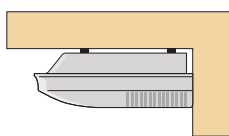

Primjer klasične instalacije kada je unutarnja jedinica ovisjena na stropu.

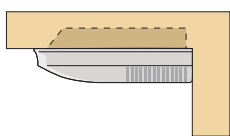

Primjer instalacije kada je jedan dio vanjske jedinice ugrađen u strop i pričvršćen za strop.

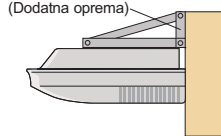

Primjer instalacije kada se unutarnja jedinica pričvršćuje na zid u slučaju kada se ne može biti ovisjena na stropu zbog nedostatka prostora ili ako je strop previše slab za uporište.

Dvostruko automatsko njihanje

Automatski protok zraka i automatsko njihanje

Njihanje udesno i ulijevo

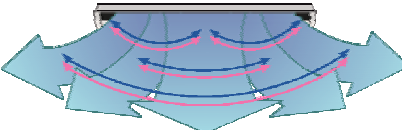

Moguće je odabrati 5 koraka

- Koraci
- Njihanje: hlađenje i isušivanje
- Njihanje: grijanje i ventilator

Njihanje gore i dolje

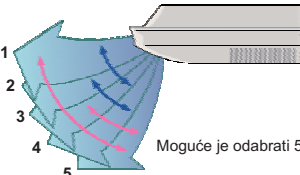

Moguće je odabrati 5 koraka

Dugotrajni filter

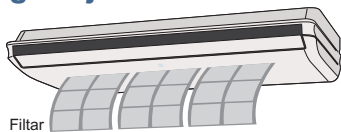

Filter

Ulaz svježeg zraka

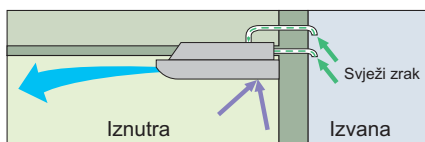

Mehanizam s pumpom za kondenzat (Dodatno)

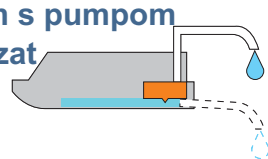

Dodatni dijelovi

Prirubnica (okrugla): UTD-RF204

Pumpa za kondenzat: UTR-DPB24T

Tanak i elegantan izgled

Tanka i elegantna klima



SPECIFIKACIJE

Oznaka modela	Unutarnja jedinica		ABY30UB	ABY36UB	ABY45UB	ABY54UB	
	Vanjska jedinica		AOY30UB	AOY36UB	AOY45UB	AOY54UB	
Napajanje	V/ø/Hz		230/1/50	400/3/50	400/3/50	400/3/50	
Kapacitet	Hlađenje	kW	8.40	10.50	12.70	14.50	
	Grijanje		9.50	11.80	14.30	16.50	
Potrošnja energije	Hlađenje/grijanje		kW	2.95/2.78	3.48/3.45	4.38/4.39	5.16/5.30
EER - Energetski razred	Hlađenje		W/W	2.85-C	3.02-B	2.90	2.81
COP - Energetski razred	Grijanje		W/W	3.42-C	3.42-B	3.26	3.11
Radna struja	Hlađenje/grijanje		A	13.6/13.1	5.9/6.2	7.7/7.7	9.5/9.5
Odvlaživanje	l/h		3.0	4.0	5.0	6.0	
Razina buke (unutarnja)	Hlađenje	H/M/L/Q/SQ	dB(A)	42/39/35	45/42/37	48/46/41	52/50/46
Razina buke (vanjska)				53	54	54	54
Protok zraka (visok)	Unutarnja/Vanjska		m ³ /h	1450/3300	1660/6100	1850/6100	2200/6300
Dimenzije V x Š x D	Unutarnja/Rešetka		mm	240x1660x700	240x1660x700	240x1660x700	240x1660x700
	Vanjska		kg(lbs)	48(106)	48(106)	48(106)	48(106)
Neto težina	Vanjska		mm	830x900x330	1165x900x330	1165x900x330	1290x900x330
	Vanjska		kg(lbs)	69(152)	94(207)	113(249)	118(260)
Veličina cijevi za spajanje (mala/velika)	mm		9.52/15.88	9.52/15.88	9.52/19.05	9.52/19.05	
Maksimalna duljina cijevi (bez nadopune plina)	m		30	50	50	50	
Max. razlika u visini	m		15	30	30	30	
	m		15	30	30	30	
Raspon rada uređaja	Hlađenje		°C	0~43	0~43	0~43	0~43
	Grijanje		°C	-7~-24	-10~-24	-10~-24	-10~-24
Rashladno sredstvo	R410A		R410A	R410A	R410A	R410A	

KOMPAKTNI KANALNI MODEL



Fleksibilna instalacija

Skriveno u stropu



Skriveno u podu



Usisavanje zraka

Smjer usisavanja zraka se može odabrati ovisno o mjestu instalacije

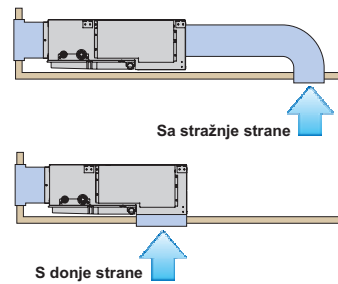

Dodatna funkcija za veći komfor

Dodatni dijelovi

IC prijemnik

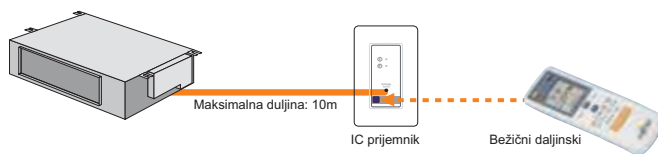

Filtar

ARY7UU/9UU

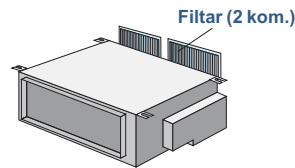

ARY12UU/14UU/18UU

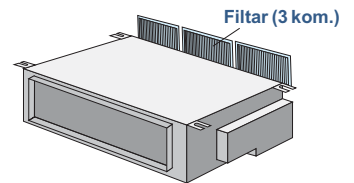

Dodatni dijelovi

Daljinski senzor: UTD-RS100

Jednostavni daljinski upravljač: UTB-YPB

Pumpa za kondenzat: UTZ-PX1BBA

IC prijemnik: UTY-LRHY1



SPECIFIKACIJE

Oznaka modela	Unutarnja jedinica		ARY7UU	ARY9UU	ARY12UU	ARY14UU	ARY18UU	
	Vanjska jedinica		AOY7UU	AOY9UU	AOY12UU	AOY14UU	AOY18UU	
Napajanje	V/Hz		230/1/50	230/1/50	230/1/50	230/1/50	230/1/50	
Kapacitet	Hlađenje	kW	2.15	2.70	3.50	4.00	5.40	
	Grijanje		2.45	3.10	4.00	4.70	6.00	
Potrošnja energije	Hlađenje/grijanje	kW	0.76/0.76	0.96/0.96	1.24/1.21	1.42/1.35	1.92/1.87	
EER - Energetski razred	Hlađenje	W/W	2.83-C	2.81-C	2.82-C	2.82-C	2.81-C	
COP - Energetski razred	Grijanje		3.22-C	3.23-C	3.31-C	3.48-C	3.21-C	
Radna struja	Hlađenje/grijanje	A	3.6/3.6	4.4/4.5	5.5/5.4	6.3/6.0	8.8/8.7	
Odvlaživanje	l/h		0.8	1.0	1.2	1.5	1.6	
Razina buke (unutarnja)	Hlađenje	H/M/L/Q/SQ	31/28/26	35/33/31	29/28/27	34/32/30	43/40/36	
Razina buke (vanjska)	Hlađenje		48	48	49	49	52	
Protok zraka (visok)	Unutarnja/Vanjska		m ³ /h	340/1600	420/1600	500/1600	640/1600	1000/3200
Dimenzije V x Š x D	Unutarnja/Rešetka		mm	217x663x595	217x663x595	217x953x595	217x953x595	217x953x595
	Vanjska		kg(lbs)	18(40)	18(40)	25(55)	25(55)	25(55)
Neto težina	Unutarnja/Rešetka		mm	530x750x250	530x750x250	530x750x250	530x750x250	650x830x320
	Vanjska		kg(lbs)	28(62)	30(66)	34(75)	35(77)	52(115)
Veličina cijevi za spajanje (mala/velika)	mm		6.35/9.52	6.35/9.52	6.35/9.52	6.35/12.70	6.35/15.88	
	Maksimalna duljina cijevi (bez nadopune plina)		m	15	15	15	15	20
Max. razlika u visini	m		8	8	8	8	8	
	°C		0~43	0~43	0~43	0~43	0~43	
Raspon rada uređaja	Hlađenje	°C	-6~24	-6~24	-6~24	-6~24	-6~24	
	Grijanje		-6~24	-6~24	-6~24	-6~24	-6~24	
Rashladno sredstvo			R410A	R410A	R410A	R410A	R410A	

KANALNI MODEL

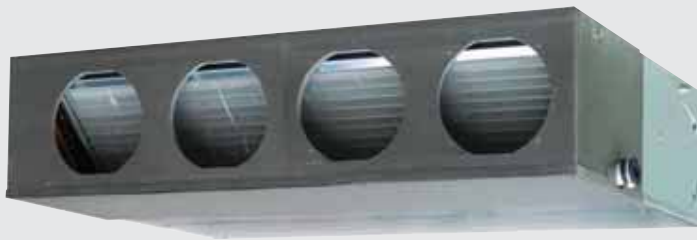

ARY25UU

ARY30UU

ARY36U(1)
ARY36UU

ARY45UU

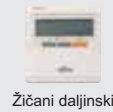

Žičani daljinski



Dodatno

IC prijemnik



Za ARY25UU



Za ARY30UU



Za ARY36U(1)/36/45UU

Stilovi instalacije

Ugrađeno u strop

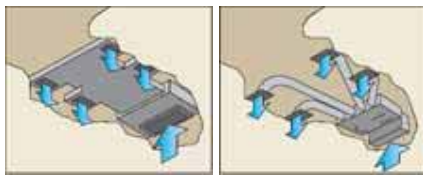

Visi sa stropa

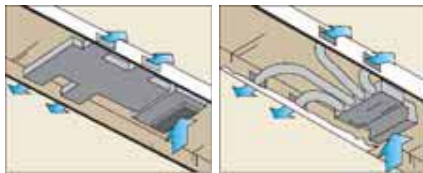

Tanak i kompaktan dizajn

U slučaju usisa zraka odozdo, ovaj dizajn omogućuje ne samo instalaciju u vrlo uskom prostoru stropa do 270 mm, nego se jamče i daljnje uštede prostora jer se kontrolna kutija ugrađuje unutar kućišta.

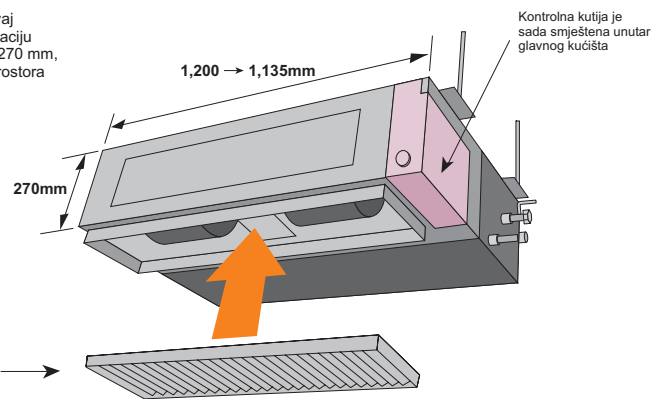

Jednostavno održavanje

U slučaju tipa sa stražnjim usisom, gledano s donje stražnje strane

Strukturalno poboljšanje je postignuto na način da se donja ploča izvodi iz dva dijela, prednjeg i stražnjeg, a kućište unutarnjeg ventilatora se također može rastaviti u dva dijela, odnosno gornji i donji dio. Održavanje i rastavljanje motora i ventilatora je jednostavno ako se ukloni stražnja ploča i donji dio kućišta s instaliranim glavnim kućištem.

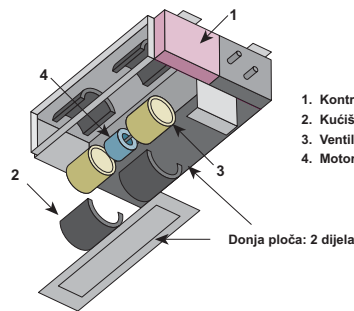

Dvosmjerne cijevi za kondenzat

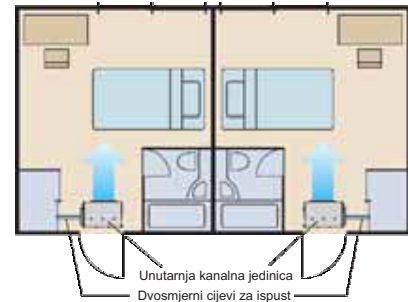

Dodatni dijelovi

Daljinski senzor: UTD-RS100

Eksterni kontrolni sklop: UTD-ECS5A

Jednostavni daljinski upravljač: UTB-YPB

Pumpa za kondenzat: UTZ-PX1NBA

IC prijemnik: UTY-LRJY1

SPECIFIKACIJE

Oznaka modela	Unutarnja jedinica		ARY25UU	ARY30UU	ARY36U(1)	ARY36UU	ARY45UU				
	Vanjska jedinica		AOY25UU	AOY30UU	AOY36U(1)	AOY36UU	AOY45UU				
Napajanje	V/ø/Hz		230/1/50	230/1/50	230/1/50	400/3/50	400/3/50				
Kapacitet	Hlađenje	kW	7.00	8.40	10.50	10.50	12.70				
	Grijanje		7.70	9.50	12.70	12.70	14.30				
Potrošnja energije	Hlađenje/grijanje		kW		2.65/2.33	2.99/2.63	3.60/3.65	3.6/3.65	4.38/4.39		
EER - Energetski razred	Hlađenje		W/W		2.64-D	2.81-C	2.92-C	2.92-C	2.9		
COP - Energetski razred	Grijanje		W/W		3.30-D	3.61-C	3.48-C	3.48-C	3.26		
Radna struja	Hlađenje/grijanje		A		11.8/10.5	14.0/12.4	16.0/16.5	6.1/6.2	7.7/7.7		
Odvlaživanje			l/h		2.5	3.0	3.5	3.5	5.0		
Razina buke (unutarnja)	Hlađenje		H/M/L/Q/SQ		dB(A)		38/36/34	40/38/36	43/41/39	43/41/39	44/42/40
Razina buke (vanjska)	Hlađenje				dB(A)		53	53	54	54	54
Protok zraka (visok)	Unutarnja/Vanjska		m³/h		1100/3200	1400/3300	1750/6100	1750/6100	1800/6100		
Dimenzije V x Š x D	Unutarnja/Rešetka	mm		270x1135x700	270x1135x700	270x1135x700	270x1135x700	270x1135x700			
		kg(lbs)		43(95)	43(95)	43(95)	43(95)	45(99)			
		mm		650 x 830 x 320	830x900x330	1165x900x330	1165x900x330	1165x900x330			
Neto težina	Vanjska	kg(lbs)		59(130)	69(152)	98(216)	94(207)	113(249)			
		mm		9.52-15.88	9.52-15.88	9.52-15.88	9.52-15.88	9.52-19.05			
Veličina cijevi za spajanje (mala/velika)			mm		25	30	50	50			
Maksimalna duljina cijevi (bez nadopune plina)			m		15	15	30	30			
Max. razlika u visini	Hlađenje		°C		0~43	0~43	0~43	0~43			
	Grijanje		°C		-7~24	-7~24	-10~24	-10~24			
Raspon rada uređaja			°C		0~43	0~43	0~43	0~43			
Rashladno sredstvo					R410A	R410A	R410A	R410A			

KANALNI TIP (visoki statički tlak)



ARY60UU



ARY90TL

Dizajn prilagođen visokom statičkom tlaku

Model: ARY90TL

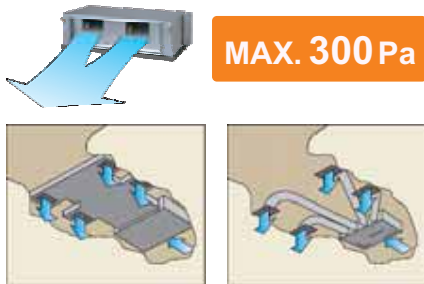

Niska razina buke

Turbulentan protok zraka se smanjuje jer su rubovi prednje ploče i kućišta ventilatora zaobljeni u usporedbi s klasičnim modelom.

Niska razina buke ostvaruje se primjenom plastičnog kućišta i plastičnog ventilatora

Plastični ventilator [45dB(A)] (ARY60UU)

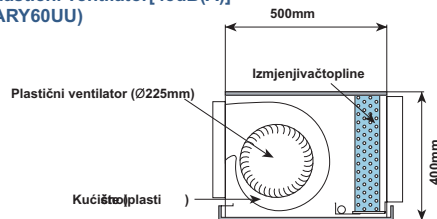

(ARY60UU)

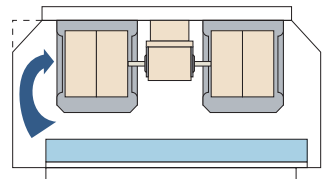

* Model: materijal (pri 100 Pa: vrijednost stvarno izmjerene buke)

Vrhunske performanse i komfor

Mogu se odabrati različiti daljinski upravljači i senzori

1. Žičani daljinski upravljač s termo senzorom

- Odabir senzora sobne temperature
- Tjedni tajmer (WEEKLY)
- Temperaturni SET BACK tajmer
- Sustav za kontrolu grupe
- Zaštita (Child lock)
- Dualni daljinski upravljači < dodatni dijelovi >
- AUTO Automatsko ponovno pokretanje
- Ušteda energije
- Automatska promjena <za grijanje>
- Uključivanje grijanja (Hot Start) <za grijanje>

2. Jednostavni daljinski upravljač (dodatni dijelovi)

3. Daljinski senzor (dodatni dijelovi)



Precizan i komforan

- Dodatna udobnost prostora se može ostvariti instaliranjem termo-senzora u daljinski upravljač.
- Zahvaljujući inženjercima da daljinski upravljač ima funkciju sklopke, korisnik može odabrati položaj senzora. (Odabir senzora sobne temperature).

Primjer odabira senzora sobne temperature

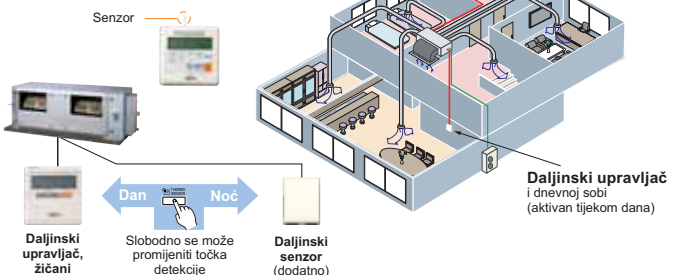

Dodatni dijelovi

Dugotrajni filter: UTD-LF60KA (Za ARY60UU)

IC prijemnik: UTY-LRKY1 (Za ARY60UU)

Jednostavni daljinski upravljač: UTB-YPB

Daljinski senzor: UTD-RS100

Eksterni kontrolni sklop: I

SPECIFIKACIJE

Oznaka modela	Unutarnja jedinica		ARY60UU	ARY90TL
	Vanjska jedinica		AOY60UU	AOY90TL
Napajanje	V/ø/Hz		400/3/50	380-415/3/50
Kapacitet	Hlađenje	kW	16.50	24.80-25.40
	Grijanje	kW	19.50	28.90-29.50
Potrošnja energije	Hlađenje/grijanje	kW	6.06/5.54	12.2-12.5/12.2-12.5
EER - Energetski razred	Hlađenje	W/W	2.72	2.03-2.03
COP - Energetski razred	Grijanje	W/W	3.52	2.37-2.36
Radna struja	Hlađenje/grijanje	A	10.2/9.8	19.5/19.5
Odvlaživanje	l/h		4.0	7.5
Razina buke (unutarnja)	Hlađenje	H/M/L/Q/SQ	49/45/42	50.5
Razina buke (vanjska)	Hlađenje		54	59
Protok zraka (visok)	Unutarnja/Vanjska	m³/h	3500/6300	4300/9800
		mm	400x1050x500	450x1,550x700
Dimenzije V x Š x D	Unutarnja/Rešetka	kg(lbs)	50(110)	85(187)
	Vanjska	mm	1290x900x330	1,380x1,300x650
Neto težina		kg(lbs)	118(260)	245(540)
		mm	9.52-19.05	12.70-28.58
Veličina cijevi za spajanje (mala/velika)			50	50
Maksimalna duljina cijevi (bez nadopune plina)			30	30
Max. razlika u visini		m		
Raspon rada uređaja	Hlađenje	°C	0~43	0~46
	Grijanje	°C	-10~24	-10~21
Rashladno sredstvo			R410A	R407C

Pa, a za ARY90TL 196 Pa.

MULTI SUSTAVI (2 prostorije)

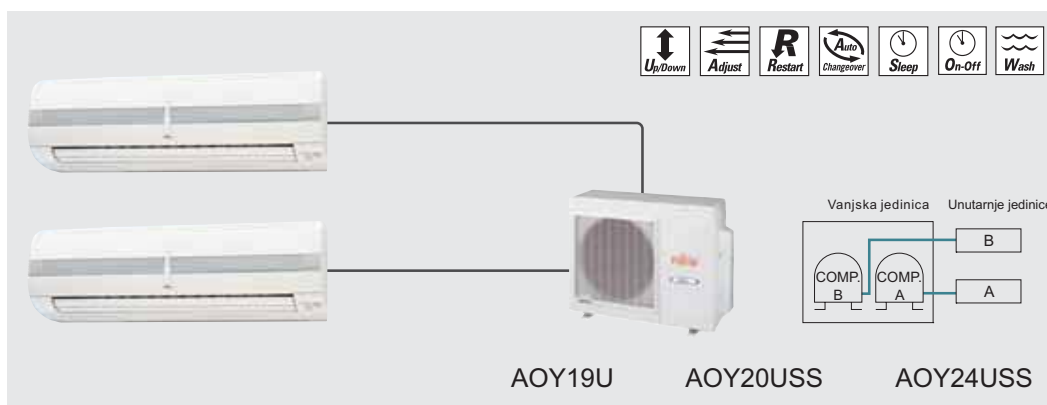

SPECIFIKACIJE

Oznaka modela	Unutarnja jedinica		ASY9UMB	ASY9UMBx2	ASY12UMA ASY7UMA	ASY12UMA + ASY7UMA	ASY12UMB	ASY12UMBx2	ASY12UMB AUY12UMA	ASY12UMA + AUY12UMA	AUY12UMA	AUY12UMAx2
	Vanjska jedinica		AOY19USCV2		AOY20USBV2		AOY24USBV2		AOY24USBV2		AOY24USBV2	
Napajanje	V/ø/Hz		230/1/50		230/1/50		230/1/50		230/1/50		230/1/50	
Kapacitet	Hlađenje	kW	2.85	5.60	3.45,2.25	5.70	3.50	7.00	3.5/3.50	7.00	3.50	7.00
	Grijanje		3.25	6.50	4.00,2.70	6.70	4.10	8.20	4.10/4.10	8.20	4.10	8.20
Potrošnja energije	Hlađenje/grijanje	kW	0.99/1.03	1.86/1.9	1.3/0.86,1.38/0.95	2.03 / 2.15	1.3/1.38	2.55/2.55	1.30/1.38	2.55	1.3/1.38	2.55
EER - Energetski razred	Hlađenje	W/W	-	3.01-B	-	2.81-C	-	2.75-D	-	2.75-D	-	2.75-D
COP - Energetski razred	Grijanje		-	3.42-B	-	3.12-C	-	3.22-D	-	3.22-D	-	3.22-D
Radna struja	Hlađenje/grijanje	A	4.6/4.6	8.6/8.6	5.8/4.1,6.1/4.3	9.2/9.7	5.8/6.1	11.2/11.4	5.8/6.1	11.2/11.4	5.8/6.1	11.2/11.4
Odvlaživanje	l/h		1.0	2.0	1.3,1.0	2.3	1.3	2.6	1.3	2.6	1.3	2.6
Razina buke (unutarnja)	Hlađenje	H/M/L/Q/SQ	36/34/29		38/37/35,36/33/31		38/37/33		38/37/33, 42/39/36		42/39/36	
Razina buke (vanjska)	Hlađenje		51		52		52		52		52	
Protok zraka (visok)	Unutarnja/Vanjska	m ³ /h	470/3200	470x2/3200	520,420/3000	520+420/3000	520/3200	520x2/3200	520,550/3200	520+550/3200	550/3200	550x2/3200
Dimenzije V x Š x D	Unutarnja/Rešetka	mm	257x808x187		257x808x187		257x808x187		257x808x187/235x580x580(+70)		235x580x580(+70)	
		kg(lbs)	8(18)		8(18)		8(18)		8(18)/18(40)		18(40)	
Neto težina	Vanjska	mm	700x900x330		700x900x330		700x900x330		700x900x330		700x900x330	
		kg(lbs)	63(139)		66(146)		70(154)		70(154)		70(154)	
Veličina cijevi za spajanje (mala/velika)		mm	6.35/9.52		6.35/9.52		6.35/9.52		6.35/9.52		6.35/9.52	
Maksimalna duljina cijevi (bez nadopune plina)		m	15 + 15		15 + 15		15 + 15		15 + 15		15 + 15	
Max. razlika u visini		m	8		8		8		8		8	
Raspon rada uređaja	Hlađenje	°C	10~43		10~43		18~43		18~43		18~43	
	Grijanje		-5~24		-5~24		-5~43		-5~43		-5~43	
Rashladno sredstvo			R410A		R410A		R410A		R410A		R410A	

VELIKI MULTI SUSTAVI

Simultan rad uređaja

Karakteristike rada sustava

- Simultani operativni sustav pogodan je za velike prostore kao što su uredi, predvorja i čekaonice zgrada s visokim stropom.
- Jedan upravljački sklop može istodobno kontrolirati hlađenje ili grijanje 2-4 unutarnje jedinice.

- Mogućdugačak cijevovod za visoke zgrade
- Različite kombinacije modela unutarnjih jedinica i kapaciteta.
- Centralizirana kontrola i anim daljinskim upravljačem s tjednim tajmerom.
- Hlađenje i grijanje pri niskim vanjskim temperaturama.
- Ušteda prostora.
- Jednostavna instalacija.

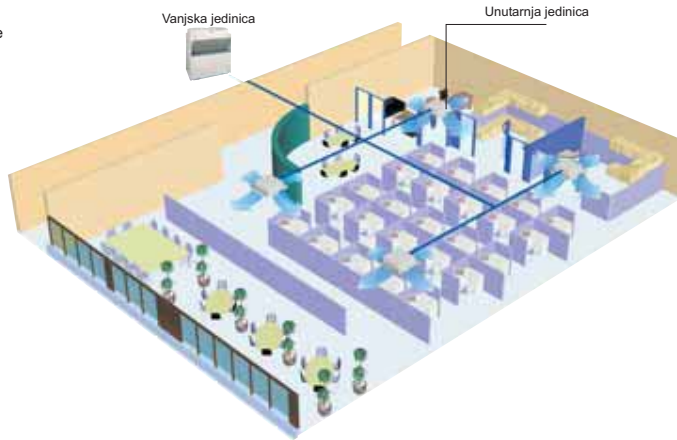

Kombinacije unutarnjih jedinica

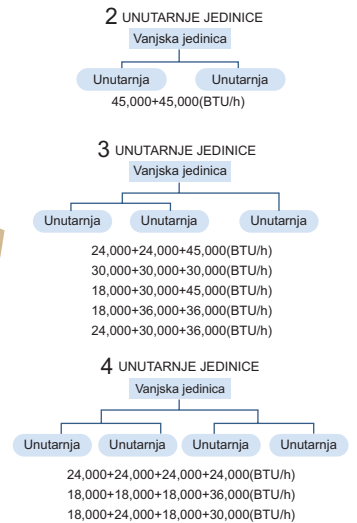

Linija modela unutarnjih jedinica

KAPACITET (BTU)	KAZETNI (KOMPAKTNI)	KAZETNI	KANALNI	PODNI/STROPNI UNIVERZALNI	STROPNI (VELIKI)
	45,000				
36,000		•	•		•
30,000		•	•		•
(25,000)		•	•		•
24,000				•	
18,000	•			•	

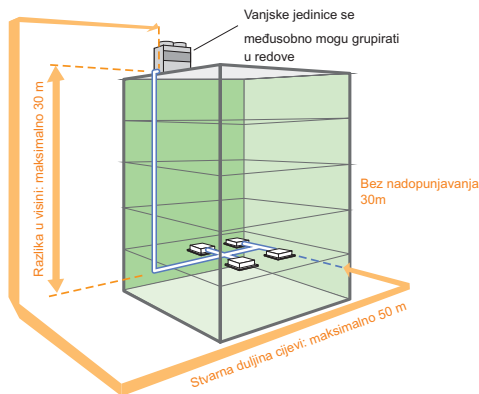

Sustav s rashladnim sredstvom

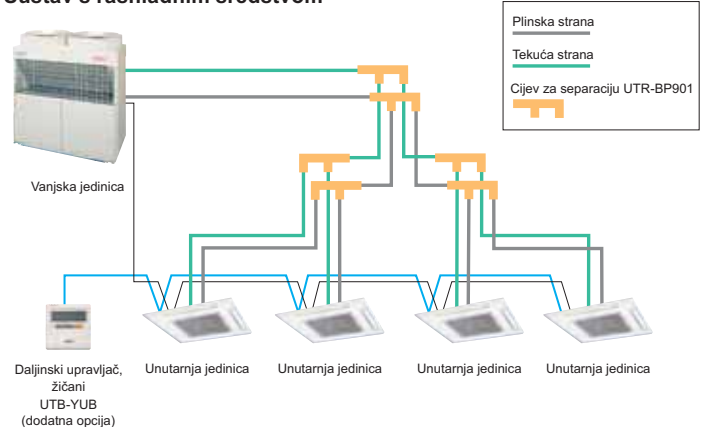

SPECIFIKACIJA

Dio	Oznaka modela	ABYA18TATA	ABYA24TATA	ABYA30TATA	ABYA36TATA	ABYA45TATA	ARXA25TATA	ARXA30TATA	ARXA36TATA	ARXA45TATA	
Napajanje	V/ø/Hz	220~240/1/50	220~240/1/50	220~240/1/50	220~240/1/50	220~240/1/50	220~240/1/50	220~240/1/50	220~240/1/50	220~240/1/50	
Kapacitet	Hlađenje	kW	5.20~5.30	6.50~6.60	8.60~8.80	10.30~10.50	12.40~12.70	6.95~7.05	8.60~8.80	10.30~10.50	12.40~12.70
		Grijanje	5.50~5.60	7.60~7.70	8.80~9.10	10.50~10.70	13.40~13.70	7.60~7.85	8.80~9.10	10.50~10.70	13.40~13.70
	Hlađenje	BTU/h	17,800~18,100	22,200~22,500	29,400~30,000	35,200~36,000	42,500~43,500	23,700~24,100	29,400~30,000	35,200~36,000	42,500~43,500
		Grijanje	18,800~19,100	25,900~26,300	30,000~31,000	36,000~36,500	46,000~47,000	25,900~26,800	30,000~31,000	36,000~36,500	46,000~47,000
Odvlaživanje	l/h	2.20	3.40	4.00	4.00	5.50	2.50	3.00	4.00	5.50	
Cirkuliranje zraka u prostoriji	Jako	800	900	1,270	1,660	1,850	1,600	1,650	2,000	2,200	
	Srednje	680	780	1,120	1,500	1,660	1,450	1,550	1,800	2,000	
	Slabo	560	660	860	1,270	1,430	1,280	1,350	1,600	1,800	
Izlaz motora ventilatora	W	30	40	160	160	160	70	275	275	275	
Modul ventilatora x broj		Sirocco x 2	Sirocco x 2	Sirocco x 4	Sirocco x 4	Sirocco x 4	Sirocco x 2	Sirocco x 2	Sirocco x 2	Sirocco x 2	
Dimenzije V x Š x D	mm	199x990x655	199x990x655	240x1,660x700	240x1,660x700	240x1,660x700	270x1,210x700	270x1,210x700	270x1,210x700	270x1,210x700	
Neto težina	kg	28	30	48	48	48	43	43	45	45	
Metoda spajanja		Pertlanje	Pertlanje	Pertlanje	Pertlanje	Pertlanje	Pertlanje	Pertlanje	Pertlanje	Pertlanje	
Veličina cijevi za spajanje (mala ø/velika ø)	mm	9.53/15.88	9.53/15.88	9.53/15.88	9.53/19.05	9.53/19.05	9.53/15.88	9.53/15.88	9.53/19.05	9.53/19.05	
Raspon rada uređaja	Hlađenje	°C	18~30	18~30	18~30	18~30	18~30	18~30	18~30	18~30	
	Grijanje	°C	16~30	16~30	16~30	16~30	16~30	16~30	16~30	16~30	
Rešetka		-	-	-	-	-	-	-	-	-	

Pojedinačno upravljanje

Osobine rada sustava

- Pojedinačni operativni sustav je pogodan za velike prostore kao što su hoteli, veliki poslovni prostori, uredi i restorani.
- Sustav može pojedinačno hladiti i zagrijavati dijelove prostora jer ima dva rashladna kruga.
- Dva rashladna kruga
- Različite kombinacije modela unutarnjih jedinica i kapaciteta
- Centralizirana kontrola i anim daljinskim upravljačem sa tjednim tajmerom
- Hlađenje i grijanje pri niskim vanjskim temperaturama
- Ušteda prostora
- Jednostavna instalacija

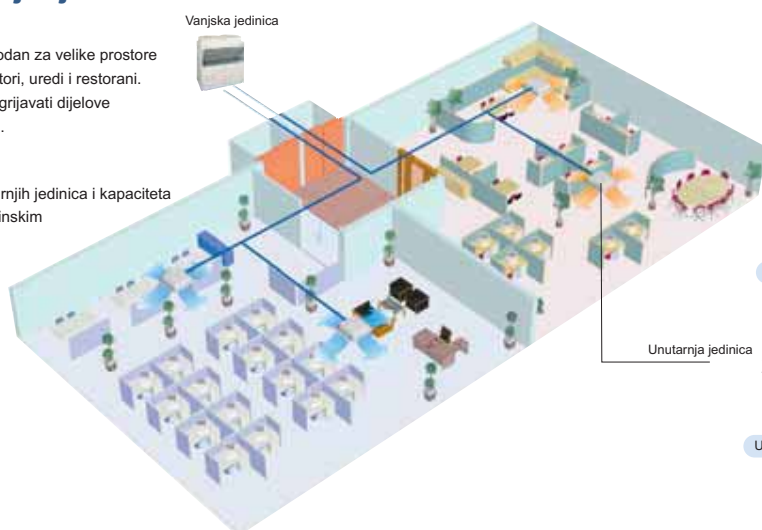

Kombinacije unutarnjih jedinica

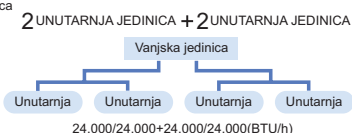
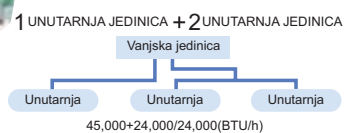
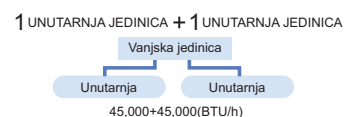

Linija modela unutarnjih jedinica

KAPACITET (BTU)	KAZETNI (KOMPAKTNI)	KAZETNI	KANALNI	PODNI/STROPNI UNIVERZALNI	STROPNI (VELIKI)
	45,000		•	•	
30,000 (25,000)		•	•		•
24,000		•	•	•	•
18,000	•			•	

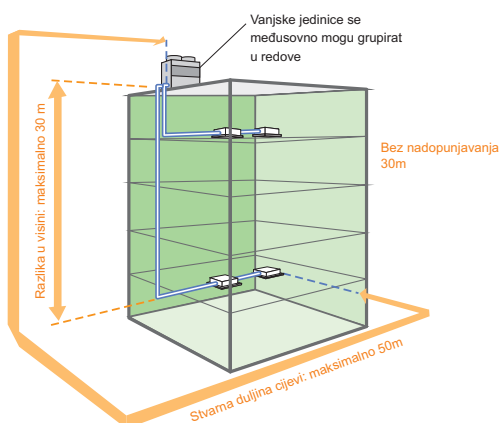

Sustav s rashladnim sredstvom

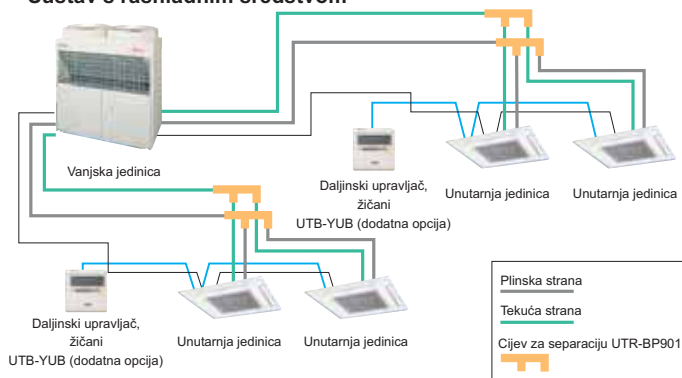

AUXA18TATA	AUYA25TATA	AUYA30TATA	AUYA36TATA	AUYA45TATA
220~240/1/50	220~240/1/50	220~240/1/50	220~240/1/50	220~240/1/50
4.85~5.00	6.95~7.05	8.60~8.80	10.30~10.50	12.40~12.70
5.30~5.45	7.60~7.85	8.80~9.10	10.50~10.70	13.40~13.70
19,000~19,900	23,700~24,100	29,400~30,000	35,200~36,000	42,300~43,400
21,000~21,600	25,900~26,800	30,000~31,100	35,800~36,500	45,800~46,800
2.10	2.50	3.00	4.00	5.00
650	1,170	1,270	1,500	1,650
550	970	1,070	1,300	1,450
490	770	880	1,100	1,200
Turbo x 1	Turbo x 1	Turbo x 1	Turbo x 1	Turbo x 1
235x580x580(+70)	296x830x830	296x830x830	296x830x830	296x830x830
18	38	38	40	40
Flare	Flare	Flare	Flare	Flare
9.53/15.88	9.53/15.88	9.53/15.88	9.53/19.05	9.53/19.05
18~30	18~30	18~30	18~30	18~30
16~30	16~30	16~30	16~30	16~30
UTG-UDYD-W	-	-	-	-

SPECIFIKACIJE

		Model No.	Pojedinačno upravljanje		Simultano upravljanje		
			AJYA90EATA	AJYA90TATA	AJYA90EATB	AJYA90TATB	
Napajanje		V/o/Hz	380~415/W4/50	380~415/W4/50	380~415/W4/50	380~415/W4/50	
Ukupni kapacitet	Hlađenje	kW	25.40	25.40	25.40	25.40	
	Grijanje	kW	-	28.60	-	28.60	
Snaga električnog priključka (W)	Hlađenje	kW	9.40	9.40	9.40	9.40	
	Grijanje	kW	-	10.00	-	10.00	
Ukupna jakost	Hlađenje	A	16.20	16.20	16.20	16.20	
	Grijanje	A	-	17.00	-	17.00	
EER	Hlađenje	A	63.00	63.00	63.00	63.00	
	Grijanje	W/W	2.70	2.70	2.70	2.70	
COP	Hlađenje	W/W	-	2.86	-	2.86	
	Grijanje	r.p.m	730	730	730	730	
Brzina ventilatora	Velika	r.p.m	360	360	360	360	
	Mala	m³/h	9,800	9,800	9,800	9,800	
Cirkuliranje zraka	Veliko	m³/h	9,800	9,800	9,800	9,800	
	Model ventilatora x broj		Propeller x 2	Propeller x 2	Propeller x 2	Propeller x 2	
Izlaz motora ventilatora		W	150x2	150x2	150x2	150x2	
Dimenzije V x Š x D		mm	1,380x1,300x650	1,380x1,300x650	1,380x1,300x650	1,380x1,300x650	
Težina		kg	243	245	243	245	
Razina buke		db(A)	57	57	57	57	
Uvjeti rada	Unutarnja temp. zraka	Hlađenje	DB/WB	27/19	27/19	27/19	27/19
		Grijanje	(°C)	20/(15)	20/(15)	20/(15)	20/(15)
	Vanjska temp. zraka	Hlađenje	DB/WB	35/24	35/24	35/24	35/24
		Grijanje	(°C)	7/6	7/6	7/6	7/6
Rashladno sredstvo	Tip		R407C	R407C	R407C	R407C	
	Punjenje	kg	3.1x2	3.1x2	6.00	6.00	
Cijev	Size	Tekućina/Plin	mm	9.53/19.05	9.53/19.05	12.70/28.58	12.70/28.58
	Maksimalna dužina		m	50	50	50	50
	Maksimalna visina		m	30	30	30	30
	Maks. dužina bez nadopune		m	30	30	30	30
Raspon rada uređaja (Izvana)	Hlađenje	°C	0~52	0~52	0~52	0~52	
	Grijanje	°C	-10~21	-10~21	-10~21	-10~21	

PROZORSKI MODEL



AKY9UB



AMY12UA



AFY16UA



Smjer protoka zraka se može slobodno podešavati

Neometan protok zraka.

Žaluzina omogućava protok zraka koji pokriva raspon od č ak 140°.

Ugradnjaž aluzine s prednje strane omogućuje pokrivenost područja širine od č ak 140°. Hladan ili topao zrak se ravnomjerno raspoređuje po prostoriji.

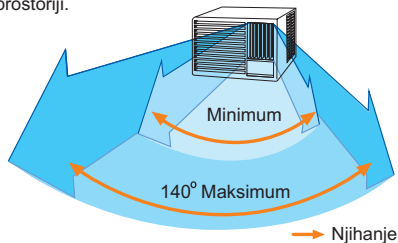

Jednostavno čišćenje filtra

Filter se može očistiti bez potrebe za skidanjem prednje ploče.

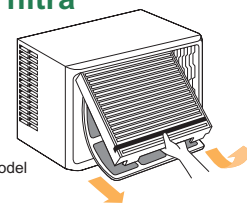

Za AFY model

SPECIFIKACIJE

Oznaka modela	Jedinica		AKY9UB	AMY12UA	AFY16UA
Napajanje	V/ø/Hz		230/1/50	230/1/50	230/1/50
Kapacitet	Hlađenje	kW	2.80	3.45	4.55
	Grijanje		2.90	3.60	4.30
Potrošnja energije	Hlađenje/grijanje	kW	1.05/0.93	1.40/1.30	1.81/1.62
EER - Energetski razred	Hlađenje		2.67 - C	2.46 - D	2.51 - D
COP - Energetski razred	Grijanje	W/W	3.12 - C	2.77 - D	2.65 - D
Radna struja	Hlađenje/grijanje		A	4.7/4.2	6.2/5.8
Uklanjanje vlage	l/h		0.9	1.1	2.1
Buka	Hlađenje	H/L	50.5/41.5	52/48	56.5/51.5
Protok zraka			350	530	620
Dimenzije V x Š x D			349x457x581	375x560x650	400x660x633
Težina			33(73)	45(99)	61(134)
Dopušten raspon vanjske temperature	Hlađenje		21~43	21~43	21~43
	Grijanje		0~21	0~21	0~21
Rashladno sredstvo			R410A	R410A	R410A
Karakteristike	Super Power (Velika snaga)			●	●
	Super Quiet (Iznimno tih)		●	●	●
	Super Wave (Veliki ispuh)		●	●	●
	Instant Air Exchange (Trenutna izmjena zraka)		●	●	●

Objašnjenje karakteristika

Komfort		Lakše rukovanje		Čišenje	
Up/Down - Pokretna krilca - gore/dolje Krilca se automatski mogu podizati i spuštati	Distributing - Mogućnost spajanja kanala za distribuciju zraka	Sleep - Tajmer za spavanje Mikroračunalo postupno automatski mijenja sobnu temperaturu da se pruži ugodna atmosfera za spavanje.	Auto - Automatski filter Filter se automatski isti nakon isteka podešenog vremena rada klima uređaja.		
Double - Dvostruko njihanje - automatsko Složeno njihanje krilaca omogućuje automatsko pomicanje u vodoravnom i okomitom smjeru.	Fresh - Mogućnost spajanja kanala za svjež zrak	On-Off - Uključivanje/isključivanje tajmera Opcija uključivanja i isključivanja tajmera se može postaviti da se jednom aktivira.	UV - UVčistač za filter UV (ultraljubičaste zrake) sprječavaju razvoj plijesni i bakterija u unutrašnjoj jedinici.		
Adjust - Automatsko podešavanje protoka zraka Mikroračunalo automatski podešava protok zraka da dijelovito prati promjene sobne temperature.	Fresh - Ulaz za svjež zrak Ventilator može uzimati svjež zrak, što se može spojiti preko vanjske kontrolne jedinice.	Program - Programiranje tajmera Ovaj digitalni tajmer omogućuje odabir jedne od četiri navedene opcije: ON (uključeno), OFF (isključeno), ON → OFF ili OFF → ON.	Plasma - Plasmačistač za zrak Električki nabijeni filter uklanja kontaminiranu prašinu i neugodne mirise. Također sprječava razvoj bakterija.		
Restart - Automatsko ponovno pokretanje U slučaju privremenog nestanka struje, klima uređaj će se kasnije po dolasku struje automatski ponovno uključiti u istom načinu rada u kojem je bio prije nestanka struje.	Economy - Ekonomičan način rada Ograničava maksimalno strujno opterećenje, a performanse uređaja se odvijaju uz smanjenu potrošnju energije.	Weekly - Tjedni tajmer Za svaki dan u tjednu se može namjestiti drugačije vrijeme uključivanja ili isključivanja.	Ion - Dugotrajan ionizirajući filter za osvježavanje Za detaljnije podatke pogledajte str. 11.		
Auto Changeover - Automatsko prebacivanje Jedinica se automatski prebacuje na grijanje ili hlađenje, ovisno o podešenoj temperaturi i temperaturi unutar prostorije.	Saving - Mod za uštedu energije U ovom modu se malo povisuje podešena temperatura u modu hlađenja i malo se snižava temperatura u modu grijanja da se ekonomično kontrolira rad uređaja.	W.S. - Tjedni + setback tajmer Tjedni+Setback tajmer omogućuje da se temperature podeše u dva vremenska raspona za svaki dan u tjednu	AF - Filter s jabučnim katehinom Za detaljnije podatke pogledajte str. 11.		
V-PAM modeli		Filter - Znak na filteru Pomoćuž aruljice se označava kada je filter opran.	Coil Dry - Sušenje zavojnice Unutarnja jedinica se suši da bi se spriječio razvoj plijesni i bakterija.		
i-PAM modeli			Wash - Znak da se ploča može prati		

Sažetak karakteristika

		Automatsko podešavanje protoka zraka	Automatsko dvostruko njihanje	Spajanje kanala za distribuciju zraka	Spajanje kanala za svjež zrak	Uštedavanje energije	Ekonomičan način rada	Ušteda energije	Sleep tajmer	ON-OFF tajmer	Programiranje tajmera	Tjedni tajmer	Tjedni + Setback tajmer	Automatski "Znak na filteru"	Dugotrajan filter za osvježavanje UV čišćenje e filtra	Filter s jabučnim katehinom	Sušenje zavojnice	Ploča koja se može oprati
UGRAĐENO NA ZID	nocria®	AWYZ14LB/18LB/24LB																
		ASYB09LD/12LD/18LD																
		ASYB24LD																
		ASYA07LG/09LG/12LG/14LG																
		ASYA18LE/24LC/30LC																
		ASY7UB/9UC/12UC																
		ASY14UB																
PODNI		ASY18UB/24UB/30UB																
		AGYF09LA/12LA/14LA																
INVERTER MULTI		AOY18LMAK2																
		AOY24LMAM2																
		AOYA18LAT3																
		AOYA24LAT3																
		AOY30LMAW4																
		ARYF09LA/12LA/14LA/18LA																
KOMAPKTNI KAZETNI		AUYF(A)12LA/14LA/18LA/24LB																
		AUY12UB/14UB/18UB																
KAZETNI		AUYA30LB/36LB																
		AUYA45LA																
		AUY54LU																
		AUY25UU/30UU/36UU/45UU/54UU																
PODNI/STROPNI UNIVERZALNI		ABYF18LA/24LA																
		ABY14UB/18UB/24UB																
STROPNI		ABYA30LB/36LB/45LA																
		ABY30UB/36UB/45UB/54UB																
KANALNI		ARYF12LA/14LA/18LA																
		ARYA24LA																
		ARYA30LB/36LB/45LA																
		ARY45LH/54LU																
		ARY7UU/9UU/12UU/14UU/18UU																
		ARY25UU/30UU/36UU/45UU																
		ARY60UU																
MULTI		ARY90TL																
		AOY19U																
		AOY20USS																
		AOY20USU																
		AOY24USS																
		AOY24USU																
		AOY24UUU																
		ASY9UMBD x 2																
		ASY12UMBD + ASY7UMBD																

○: Dodatna opcija

Dodatna oprema

Prirubnica (okrugla)

Model : UTD-RF204



Prirubnica (četvrtasta)

Model : UTD-SF045T



Dugotrajni filtar

Model : UTD-LF25NA



Dugotrajni filtar

Model : UTD-LF60KA



Daljinski senzor

Model : UTD-RS100

Nova pogodnost za veću uštedu prostora se nudi ako se daljinski senzor instalira unutar daljinskog upravljača.



Eksterni kontrolni sklop

Model : UTD-ECS5A

Koristi se za spajanje različitih perifernih uređaja i kontrolne ploče klima uređaja.

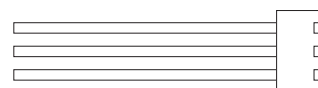

Jednostavni daljinski upravljač

Model : UTB-YPB



Žičani daljinski upravljač

Model : UTB-YUD

Model : UTH-3TA16



Bežični daljinski upravljač

Model : UTB-YNA



Pumpa za kondenzat

Model : UTZ-PX1BBA

Model : UTZ-PX1NBA



Pumpa za kondenzat

Model : UTR-DPB24T

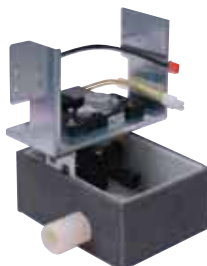

IC prijemnik

Model : UTY-LRHY1

Model : UTY-LRJY1



IC prijemnik - komplet

Model : UTY-LRHYA1



Široka ploča

Model : UTG-AGYA-W

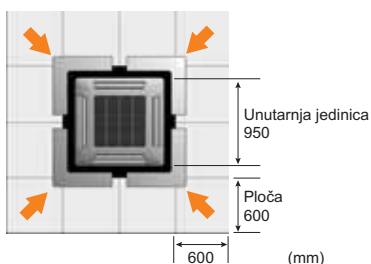

Dodatna rešetka

Model : UTG-AGDA-W

