

Panasonic

Cenovnik 2022 / 2023

U ovom cenovniku su navedene preporučene NETO cene za krajnje korisnike. Cene su navedene bez PDV-a. Cenovnik važi od 01. 04. 2022. do 31. 03. 2022. godine ili do povlačenja. Panasonic zadržava pravo da izmeni cene bez prethodnog obaveštenja, kao i da promeni cene zbog promena u paritetu valuta.

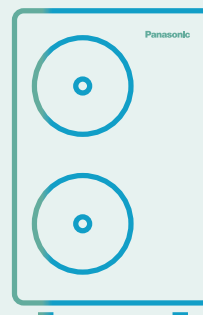
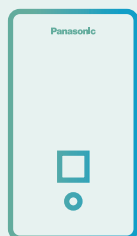

Editorijal

Panasonic – lider u grejanju i hlađenju. Sa više od 50 godina iskustva i prodajom u više od 120 zemalja širom sveta, Panasonic je jedna od vodećih kompanija u sektoru grejanja i hlađenja.



Ravnoteža prirode u zatvorenom prostoru.

nanoe™ X, tehnologija sa prednostima hidroksilnih radikala.

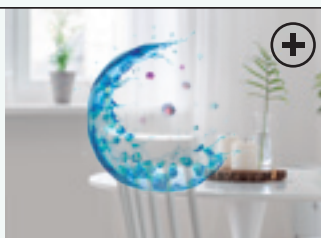

PRO Club. Profesionalni veb-sajt kompanije Panasonic.

Panasonic ima impresivan raspon usluga podrške za dizajnere, projektante, inženjere i distributere na tržištima grejanja i hlađenja.



Aquarea

Aquarea je pionirski niskoenergetski sistem za grejanje i proizvodnju tople vode za domaćinstvo: pruža izvanredne performanse čak i pri ekstremnim spoljnim temperaturama.



Novo rešenje Aquarea EcoFleX.

2-u-1 - Održiva i ekonomična udobnost tokom cele godne.

Novo rešenje Aquarea EcoFleX je revolucionarna toplotna pumpa koja povezuje kanalsku jedinicu vazduha sa nanoe™ X tehnologijom koja pruža povrat toplote tople vode, grejanje prostora, hlađenje prostora i čistiji vazduh.



Aquarea Service Cloud za profesionalce.

Aquarea Service Cloud će aktivirati uslugu daljinskog upravljanja dok krajni korisnik kontroliše i prati grejanje i DHW sa daljine.



Domaćinstvo

Kompanija Panasonic je razvila asortiman proizvoda za domaćinstvo koji su projektovani za vas i vaše klijente.



Etherea: Dobro došli u svoj novi dom.

Projektovana da pruži vrhunski komfor i učinak za vlasnike kuća i stanova, nova Etherea je dragoceni dodatak svakom unutrašnjem okruženju. Sada je dostupna u mat beloj boji, srebrnoj boji i grafitno sivoj boji.



nanoe™ X: poboljšava zaštitu 24 časa 7 dana u nedelji.

nanoe™ X tehnologija donosi prirodni deterdžent – hidroksilne radikale – u zatvoren prostor tako da tvrde površine, tekstilna oprema i unutrašnje okruženje mogu postati čistije i prijatnije mesto boravka.



Komercijalni sistemi

Komercijalni asortiman se neprekidno širi tako da svojim kupcima uvek možete da ponudite optimalna rešenja: visoke performanse, tihe mašine i kompletan asortiman kanalskih, kasetnih i plafonskih instalacija.



PACi NX serija.

Ova serija je razvijena sa 3-žičnim pristupom i komunikacijom. On pojednostavljuje i olakšava zamenu starih sistema sa 3-žičnim priključcima koji se uglavnom nalaze u mnogim sistemima.



CONEX. Uređaji i aplikacije.

CONEX pruža udobnost i kontrolu za različite potrebe korisnika. Pristupačno, fleksibilno i skalabilno sa različitim upravljačima i aplikacijama. Savršeno ispunjava zahteve savremenih kontrola za krajnjeg korisnika, instalatera i servis.

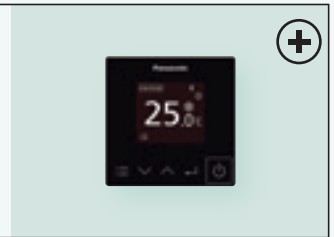

Quality Management System Certificate



ISO 9001: 2015
Panasonic Appliances Air-Conditioning
Malaysia. Sdn.Bhd.
Cert. No.: QMS 00413



GB/T 19001-2016/ISO 9001: 2015
Panasonic Appliances Air-Conditioning
(GuangZhou) Co., Ltd.
Registration Number: 01218Q30835R8L

Environmental Management System Certificate



ISO 14001: 2015
Panasonic Appliances Air-Conditioning
Malaysia Sdn.Bhd.
Cert. No.: EMS 00109



GB/T 24001-2016/ISO 14001: 2015
Panasonic Appliances Air-Conditioning
(GuangZhou) Co., Ltd.
Registration Number: 02118E10944R7M

Panasonic vizija životne sredine 2050

Za postizanje „boljeg života” i „održive globalne životne sredine,” kompanija Panasonic će raditi na stvaranju i efikasnijem korišćenju energije koja prekoračuje količinu potrošene energije, u cilju društva sa čistom energijom i udobnijim načinom života.

2050



Potrošena energija < stvorene energije

Jedna inicijativa u Panasonic viziji životne sredine 2050 nudi proizvode veće energetske efikasnosti. 2018. godine, proslavili smo 60-tu godišnjicu našeg poslovanja sa rešenjima za grejanje i hlađenje. Naša stručnost stečena tokom godina pomogla nam je u lansiranju niza proizvoda koji doprinose društvu bez emisija ugljen-dioksida.

Aktuelni status potrošene energije i stvorene energije

Potrošena energija za Panasonic poslovne aktivnosti i proizvode.

10 Potrošena energija

Čista energija koju stvaraju i/ili omogućavaju Panasonic proizvodi itd.

1 Stvorena energija

Rad na ostvarenju vizije životne sredine 2050

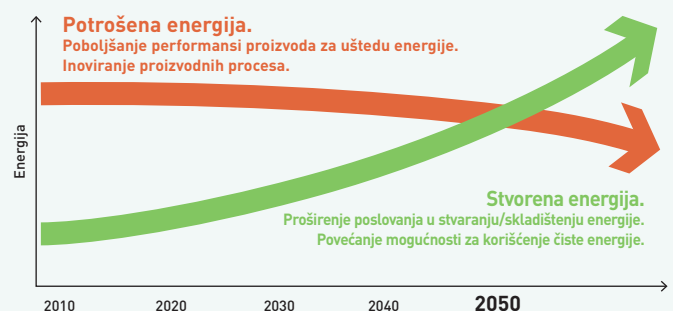

Projekti i studije slučaja Panasonic Heating & Cooling Solutions



Panasonic, partner sa znanjem i iskustvom za ispunjavanje Vaših ciljeva i ekoloških potreba.

Integrirana tehnologija koja dopušta bolji rad, jednostavnu instalaciju, učinak visoke efikasnosti i uštedu energije

Naš glavni cilj su distribuirane usluge i B2B-integrirana rešenja.

Panasonic pruža jednu tačku kontakta za dizajn i održavanje vašeg sistema, čime vam olakšava rukovanje.

S obzirom na naše iskustvo u procesima, tehnologijama i složenim poslovnim modelima, možemo da vam ponudimo efikasna rešenja koja smanjuju troškove, a koja su istovremeno efikasna, praktična, pouzdana i inovativna. Još jedna prednost koju pružamo svojim klijentima je usluga podrške za projekte integriranja sistema koju obezbeđujemo kroz širok opseg usluga i rešenja.

Kao globalna kompanija, na raspolaganju su nam finansijski, logistički i tehnički resursi za razvoj složenih rešenja širokog opsega, na državnom i međunarodnom nivou uz njihovu primenu u skladu sa vremenskim okvirima i budžetom.



Aquarea toplotne pumpe obezbeđuju grejanje i toplu vodu za novi ruralni stambeni razvoj, UK. **Aquarea**



Hotel Vincii Gala sa klasom efikasnosti A, do 70% uštede energije. Barselona, Španija. **ECOi - ECO G**



STEMCELL Technologies, globalna biotehnoška kompanija, instalirala je CO₂ jedinice za kondenzovanje za hladnjače u skladištima. Francuska. **Rashladivanje**



Prodavnica EDEKA u Nemačkoj, prvi supermarket koji nudi nanoe™ X tehnologiju koja ne zahteva održavanje za bolji kvalitet unutrašnjeg vazduha. Nemačka. **ECOi i nanoe™ X**



Aquarea T-CAP pruža kompletno rešenje grejanja, hlađenja i DHW za restauraciju luksuzne kuće u Voorthuizen, Holandija. **Aquarea**



CÉDRUS LIGET, kompleksni objekat koji uključuje apartmane, penthouse i salone, itd. Madarska. **ECOi-W - ECOi - PACi**

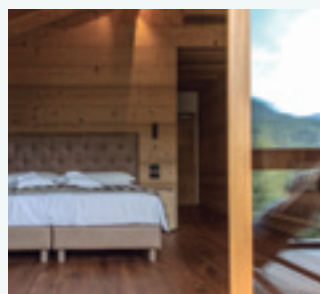

Hotel Dolomiti Lodge Alverà sa lepim drvenim nameštajem, nalazi se u Cortina d'Ampezzo, Italija. **ECOi**



LIAIGRE salon, dobro poznat kao arhitekta luksuznog dizajna u Parizu, Francuska. **ECOi**



Marina Village Greystones. 205 stanova i 153 kuće. Irska. **Aquarea**



ITK Engineering GmbH. Inovativna poslovna zgrada u Nemačkoj. **ECOi - PACi**



Istorijski objekat na amsterdamskom Marineterrein. Holandija. **ECOi-W**



Nolan's supermarket u Irskoj instalira prve Panasonic CO₂ jedinice za kondenzovanje u vitrinama. Irska. **Rashladivanje**

Želja za stvaranjem nečeg što poseduje vrednost



„Prepoznajući svoje odgovornosti kao industrijalci, kroz svoje poslovne aktivnosti posvećujemo se napretku i razvoju društva, kao i dobrobiti ljudi, čime ćemo poboljšati kvalitet života širom sveta.”

Osnovni ciljevi upravljanja korporacije Panasonic koje je sastavio osnivač kompanije, Konosuke Macušita, 1929. godine.

Panasonic postaje jedan od prvih japanskih proizvođača klima-uređaja u Evropi.



Prvi klima uređaj za prostorije plasiran za instalaciju u domaćinstvu.



1958

1971

1975

1982

1985

1989

2008

2010

Prvi klima uređaj opremljen tehnologijom nanoe™



Uvodi prvi VRF klima uređaj sa GHP-om (toplotna pumpa sa gasom).

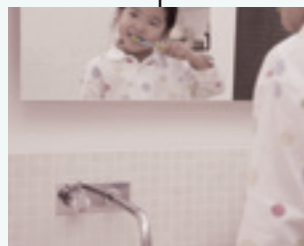

Panasonic plasira prvu visokoeffikasnu toplotnu pumpu vazduh-voda u Japanu.



Počinje proizvodnja apsorpcionih čilera.



Novo rešenje Aquarea. Panasonic uvodi Aquarea, inovativni niskoenergetski sistem u Evropi.



Uvodi prvi 3-cevni VRF sistem istovremenog grejanja/hlađenja na svetu.

Oživite budućnost vazduhom

Ovo su vremena izuzetnih izazova.

Da bi svet mogao bez bojazni da se kreće napred, mora da prevaziđe ozbiljne pretnje nove globalne pandemije i propadanja životne sredine. Mora da pronađe sve moguće načine da smanji stres koji utiče na zdravlje ljudi i stabilnost njihovih zajednica.

U kompaniji Panasonic koristimo snagu vazduha za ostvarivanje pozitivne promene.

Vazduh koji je dobar i za telo i za um.

Vazduh koji energizuje mesta gde se ljudi okupljaju zbog posla i igre.

Vazduh koji smanjuje opterećenje planete Zemlje.

Uz istraživanja i iskustvo koji traje duže od jednog veka i na koje se oslanjamo, koristimo vazduh da bismo otvorili budućnost sa više nade i vitalnosti za sve nas.

Nove Panasonic GHP jedinice. VRF sistemi koje pokreće gas su idealni za projekte gde se primenjuju restrikcije energije.



Novi VRF sistemi ECOi EX sa izvanrednim učinkom uštede energije.

Panasonic uvodi novu seriju čilera koja se naziva ECOi-W.



Mini VRF R32 do 10 HP. Izvanredna efikasnost u kompaktnom telu.



2012

2015

2016

2018

2019

2020

2021

Usmerenost na budućnost



Prvi hibridni sistem sa VRF-om i GHP-om u Evropi.



Jedinice za kondenzovanje CO₂ u Evropi. Idealno rešenje za supermarkete, prodavnice i benzinske stanice.



nanoe™ X, tehnologija sa prednostima hidroksilnih radikala. Poboljšava zaštitu 24 časa 7 dana u nedelji.

Ravnoteža prirode u zatvorenom prostoru



nanoe™ X, tehnologija sa prednostima hidroksilnih radikala.

U današnjem svetu u kom je većina nas svesna važnosti zdravlja, vodimo računa o vežbanju, o tome šta jedemo i dodirujemo, ali i o tome šta udišemo. Tehnologija i jeste tu da bi donela kvalitetan spoljašnji vazduh u zatvoren prostor.



Priroda nudi mnoštvo hidroksilnih radikala (poznatih i kao OH radikali) koji poseduju kapacitet da inhibiraju zagađivače, viruse i bakterije radi čistijeg i osveženog prostora. nanoe™ X tehnologija može da donese takve neverovatne prednosti i u zatvoren prostor tako da tvrde površine, tekstilna oprema i unutrašnje okruženje mogu postati čistije i prijatnije mesto boravka, bilo da ste kod kuće, na poslu ili u hotelima, prodavnicama i restoranima itd.

Sasvim prirodan proces

Hidroksilni radikali su nestabilni molekuli koji reaguju sa drugim elementima kao što je vodonik i hvataju se za njega. Zahvaljujući ovoj reakciji, hidroksilni radikali imaju potencijal da inhibiraju rast zagađivača, poput bakterija, virusa, buđi i neprijatnih mirisa tako što ih razgrađuju i neutrališu neprijatne efekte. Ovaj prirodan proces donosi velike prednosti u unapređenju unutrašnjeg okruženja.



Stvaranjem hidroksilnih radikala obloženih vodom, nanoe™ X tehnologija značajno povećava njihovu efikasnost, povećavajući životni vek hidroksilnih radikala u prirodi sa manje od jedne sekunde na više od 600 sekundi – 10 minuta, tako da nanoe™ X može jednostavno da se proširi po prostoriji.

Nanoe™ X tehnologija kompanije Panasonic ide korak dalje i donosi prirodni deterđent – hidroksilne radikale – u zatvoreni prostor kako bi stvorila idealno okruženje

Zahvaljujući karakteristikama nanoe™ X, moguće je inhibirati nekoliko vrsta zagađivača, poput nekih vrsta bakterija, virusa, buđi, alergena, polena i određenih opasnih materija.

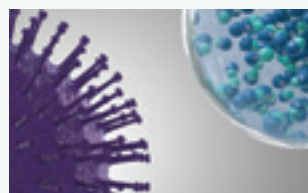

1 | nanoe™ X pouzdano dopire do zagađivača.

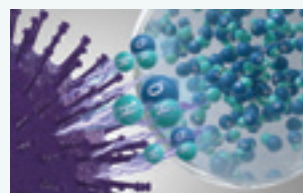

2 | Hidroksilni radikali menjaju proteine zagađivača.

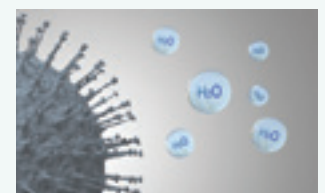

3 | Aktivnost zagađivača je inhibirana.

Dobrobiti prirode su dobro poznate – ali da li poznajete snagu hidroksilnih radikala?

Šta je jedinstveno u vezi sa nanoe™ X?

Tehnologija hidroksilnih radikala inhibira zagađivače, određene vrste virusa i bakterija radi čistijeg i osveženog prostora. Zahvaljujući ovoj naprednoj tehnologiji, ovo rešenje može da se koristi i za čvrste tkanine što znači da zavese, roletne, tepisi i nameštaj mogu imati koristi od ove tehnologije za inhibiranje opasnih materija – a to se odnosi i na tvrde površine i, naravno, na vazduh koji dišemo.



Efikasna na tkaninama i površinama.

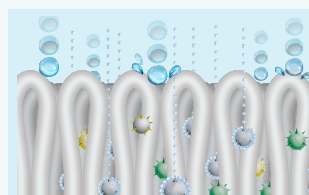

1 | Sa veličinom od milijarditog dela metra, nanoe™ X je mnogo manji od pare i može da prodre duboko u tkaninu kako bi je osvežio.

Duži životni vek.



2 | Sadržana u sitnim vodenim česticama, nanoe™ X tehnologija ima duži životni vek i može jednostavno da se proširi po prostoriji.

Ogromna količina.



3 | nanoe X Generator Mark 2 proizvodi 9,6 triliona hidroksilnih radikala u sekundi. Veće količine hidroksilnih radikala iz nanoe™ X uređaja dovode do viših performansi u inhibiciji razvoja zagađivača.

Ne zahteva održavanje.



4 | Održavanje i zamena nisu potrebni. nanoe™ X je rešenje bez filtera napravljeno od titanijuma koje ne zahteva održavanje, a njegova atomizaciona elektroda je obložena vodom tokom procesa proizvodnje i izrađena je od titanijuma.

7 efekata nanoe™ X – jedinstvene tehnologije kompanije Panasonic

Osvežava



Neprijatni mirisi

Kapacitet za inhibiranje razvoja 5 vrsta zagađivača



Bakterije i virusi



Bud



Alergeni



Polen



Opasne materije



Koža i kosa

* Pogledajte <https://aircon.panasonic.eu> za više detalja i podatke o validaciji.

Najnoviji nanoe™ X uređaj koristi sistem „višestrukog pražnjenja“ koji fokusira pražnjenje na 4 elektrode u obliku igle i tako značajno proširuje dejstvo hidroksilnih radikala.

Slika prikazuje nanoe X Generator Mark 1.



Kako nastaje nanoe™ X.

- 1 | Atomizovana elektroda stvara kondenzaciju.
- 2 | Električno pražnjenje deluje na vodu
- 3 | Nastaju nanoe™ X čestice

nanoe™ X, tehnologija potvrđena na međunarodnom nivou u objektima za testiranje

Efikasnost nanoe™ X tehnologije su testirale nezavisne laboratorije u Nemačkoj, Francuskoj, Danskoj, Maleziji i Japanu.

Rezultati testiranja dobijeni pod kontrolisanim laboratorijskim uslovima. Performanse nanoe™ X tehnologije mogu se razlikovati u stvarnom okruženju.

Panasonic toplotna pumpa sa nanoe™ X tehnologijom je potvrđena protiv SARS-CoV-2

Virus SARS-CoV-2: Inhibirano 91,4%. Ispitivanje je sproveo TEXCELL (Francuska) korišćenjem gaze zasićene rastvorom virusa SARS-CoV-2 koja se izlaže Panasonic toplotnoj pumpi sa nanoe™ X u prostoru od 6,7 m³ tokom 8 sati. Test izveštaj: 1140-01 C3. Performanse nanoe™ X tehnologije mogu se razlikovati u stvarnom okruženju.

	Testirani sadržaj		Rezultat	Kapacitet	Vreme	Organizacija koja je obavila ispitivanje	Izveštaj br.
Prenos vazduhom	Virus	Bakteriofag ΦX174	Inhibirano 99,7%	Pribl. 25 m ³	6 h	Kitasato istraživački centar za ekologiju	24_0300_1
	Bakterije	Staphylococcus aureus	Inhibirano 99,9%	Pribl. 25 m ³	4 h	Kitasato istraživački centar za ekologiju	2016_0279
Prenos kontaktom (adhezivni)	Virus	SARS-CoV-2	Inhibirano 91,4%	6,7 m ³	8 h	Texcell (Francuska)	1140-01 C3
		SARS-CoV-2	Inhibirano 99,9%	45 l	2 h	Texcell (Francuska)	1140-01 A1
		Mačiji koronavirus	Inhibirano 99,3%	45 L	2 h	Poljoprivredni fakultet Univerziteta Yamaguchi	—
		Virus ksenotropske mišje leukemije	Inhibirano 99,999%	45 L	6 h	Charles River Biopharmaceutical Services GmbH	—
		Grip (podtip H1N1)	Inhibirano 99,9%	1 m ³	2 h	Kitasato istraživački centar za ekologiju	21_0084_1
		Bakteriofag ΦX174	Inhibirano 99,80%	25 m ³	8 h	Japan Food Research Laboratories	13001265005-01
	Bakterije	Staphylococcus aureus	Inhibirano 99,9%	20 m ³	8 h	Danski tehnološki institut	868988
	Polen	Polen ambrozije	Inhibirano 99,4%	20 m ³	8 h	Danski tehnološki institut	868988
		Kedar	Inhibirano 97%	Pribl. 23 m ³	8 h	Centar za analizu proizvoda kompanije Panasonic	4AA33-151001-F01
	Neprijatni mirisi	Miris duvanskog dima	Intenzitet mirisa smanjen za 2,4 nivoa	Pribl. 23 m ³	0,2 h	Centar za analizu proizvoda kompanije Panasonic	4AA33-160615-N04

Performanse nanoe™ X tehnologije variraju u zavisnosti od veličine prostorije, okruženja i upotrebe, a za postizanje punog efekta može biti potrebno nekoliko sati. nanoe™ X nije medicinsko sredstvo, moraju se poštovati lokalni propisi za građevinsko projektovanje i sanitarne preporuke.

Kompanija Panasonic je proizvela prvi nanoe™ uređaj 2003. godine

Generator: nanoe™

2003

480 milijardi hidroksilnih radikala u sekundi

Generator: nanoe™ X

Mark 1 - 2016

4,8 triliona hidroksilnih radikala u sekundi

Mark 2 - 2019

9,6 triliona hidroksilnih radikala u sekundi

Struktura čestica jona

Hidroksilni radikali

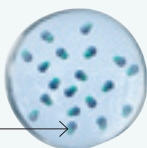

10 puta više

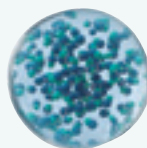

20 puta više

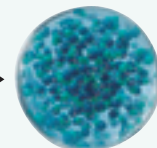

nanoe X Generator Mark 1 može smanjiti intenzitet mirisa duvanskog dima za 2,4 nivoa za 12 minuta

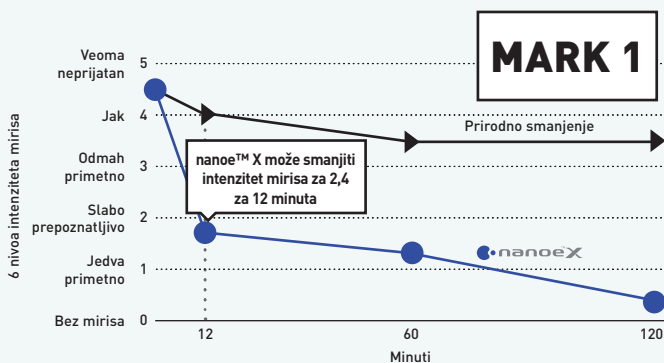

Efekat deodorizacije mirisa koji se zadržava (dim cigarete). Test na deodorizaciju. Organizacija koja je obavila ispitivanje: Centar za analizu proizvoda kompanije Panasonic. Metoda ispitivanja: Utvrđeno korišćenjem metode skale od šest nivoa intenziteta mirisa u probnoj prostoriji veličine od približno 23 m³. Metoda deodorizacije: nanoe™ otpuštanjem. Ispitna materija: Miris duvanskog dima koji se lepi za površine. Rezultat ispitivanja: Intenzitet mirisa smanjen za 2,4 nivoa za 12 minuta. (4AA33-160615-N04).

nanoe X Generator Mark 2 može smanjiti telesni miris povezan sa starenjem za pola sata

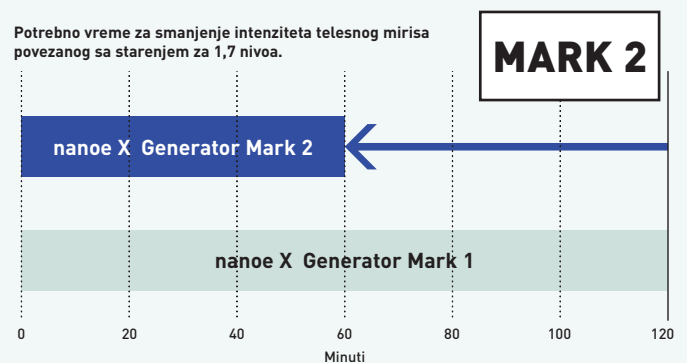

Test na deodorizaciju. Organizacija koja je obavila ispitivanje: Centar za analizu proizvoda kompanije Panasonic. Metoda ispitivanja: Utvrđeno korišćenjem metode skale od šest nivoa intenziteta mirisa u probnoj prostoriji veličine od približno 23 m³. Metoda deodorizacije: nanoe™ otpuštanjem. Ispitna materija: Telesni miris povezan sa starenjem koji se lepi za površine. Rezultat ispitivanja: Intenzitet mirisa smanjen za 1,7 nivoa za 1 sat (Y18HM059).

Gde se koristi nanoe™ X tehnologija?

Od 2003. godine nanoe™ je sastavni deo života ljudi u Japanu i drugim regijama.

Takva tehnologija se može naći u raznim područjima primene za čišćenje vazduha i površina kao što su unutrašnje površine vozova, liftova, automobila, kućnih aparata i za ličnu lepotu... kao i u klimatizaciji.

Panasonic Heating & Cooling Solutions primenjuju nanoe™ tehnologiju u širokom spektru opreme za stambene prostore, kao i za komercijalne prostore, i to je rešenje koje ne zahteva filtere ili održavanje i može raditi nezavisno od grejanja ili hlađenja.



U kućnim uslovima



U prodavnicama

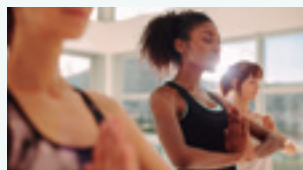

U teretani

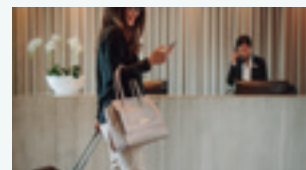

U hotelu



U kancelariji



Na klinici



U restoranu



U bolnici

Usvojen je u kućama, kao i u javnim ustanovama gde je cilj poboljšanje kvaliteta vazduha, kao što su kancelarije, bolnice, zdravstveni centri i hoteli itd.

nanoe™ X: poboljšava zaštitu 24 časa 7 dana u nedelji

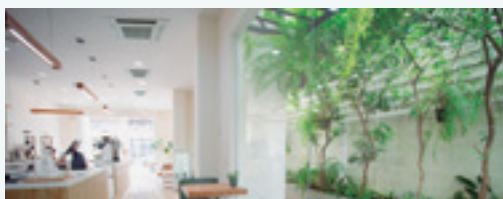

Panasonic Heating & Cooling Solutions primenjuju nanoe™ tehnologiju u mnogim proizvodima

U kućnim uslovima.

Ugrađeni nanoe X Generator Mark 2.

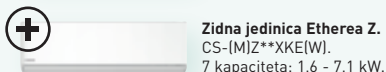
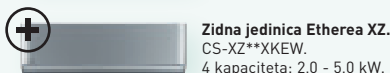

Ugrađeni nanoe X Generator Mark 1.

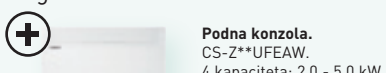

Ugrađeni nanoe™.

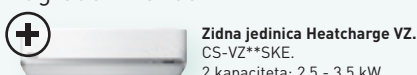

Komercijalni sistemi.

PACi NX. Ugrađeni nanoe X Generator Mark 1.

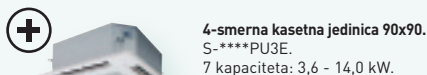

PACi NX. Ugrađeni nanoe X Generator Mark 2.

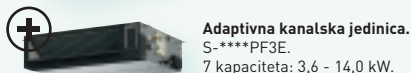
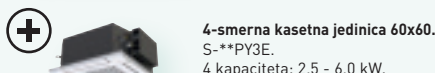
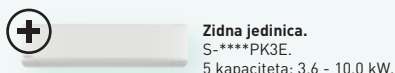

VRF. **NOVO** Ugrađeni nanoe X Generator BIĆE POTVRĐENO.

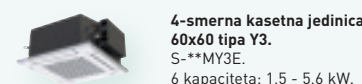

VRF. Ugrađeni nanoe X Generator Mark 2.

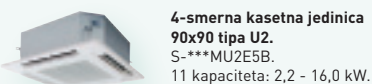

Adaptivna kanalska jedinica tipa F3.

VRF. Ugrađeni nanoe X Generator Mark 1.

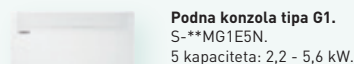

nanoe™ X: poboljšava zaštitu 24 časa 7 dana u nedelji

PRO Club. Profesionalni veb-sajt kompanije Panasonic

Panasonic ima impresivan raspon usluga podrške za dizajnere, projektante, inženjere i distributere na tržištima grejanja i hlađenja.



Panasonic PRO Club (www.panasonicproclub.com) je onlajn alatka koja vam olakšava život! Samo treba da se registrujete i mnoge funkcije vam postaju besplatno dostupne, gde god da se nalazite, od računara do pametnog telefona!

- Štampajte kataloge sa svojim logotipom i kontakt podacima
- Pristupite bogatoj biblioteci profesionalnih alata za dizajn, izbor i izračunavanje (Aquarea Designer, VRF softver, birač čilera itd.)
- Pristupite dokumentima o usaglašenosti i svi drugim neophodnim dokumentima
- Preuzmite sve priručnike za servisiranje, uputstva za korišćenje za krajnjeg korisnika i uputstva za montiranje
- Preuzmite nalepnice sa podacima o potrošnji energije u PDF formatu pomoću generatora nalepnica energetske klase
- Preuzmite Revit i CAD datoteke i tekstove specifikacija
- Informišite se o kôdovima grešaka (pretraživanje kôdova grešaka po kôdu greške ili po broju jedinice)
- PRO Academy: registrujte se za obuku
- Preuzmite slike visoke rezolucije, reklame i vodiče za proizvode
- Upoznajte posebne ponude i promocije
- Budite prvi koji će biti obavešteni o najnovijim novostima



Jednostavno preuzmite servisnu dokumentaciju i brošure kompanije Panasonic



Prilagodite letke sa svojim logotipom i kontakt podacima. Sačuvaj i štampaj PDF



Generator nalepnica energetske klase. Preuzmite nalepnice za bilo koji uređaj u PDF formatu



Šifra greške na vašem pametnom telefonu i računaru. Pretražite po kôdu greške ili po referentnom modelu. Verzija onlajn + verzija koja se može preuzeti za korišćenje oftajn

Panasonic PRO Club je u potpunosti kompatibilan sa tablet računarom i pametnim telefonom.

Posetite www.panasonicproclub.com ili jednostavno povežite pametni telefon sa PRO Club-om pomoću QR-a.



Panasonic obezbeđuje prilagođene softvere i alate, kojima se projektantima sistema, instalaterima i prodavcima pomaže da veoma brzo izaberu, projektuju i kroje sisteme, izrade šeme ožičenja ili hidraulike pritiskom na dugme.

Aquarea Designer - onlajn alatka



Uz onlajn alatku kompanije Panasonic, projekti mogu da se razviju lako i jednostavno. Novorazvijena alatka je optimizovana da pomogne HVAC stručnjacima da jednostavno utvrde najpodesniju Aquarea toplotnu pumpu vazduh-voda za određenu namenu.



Alat za brzi izbor odgovarajućeg klima uređaja za domaćinstvo

Ova onlajn alatka prilagođena korisniku za naš asortiman za domaćinstvo omogućava biranje najboljeg split i multi-split sistema za potrebe svakog projekta i preuzimanje specifikacija za datu primenu.



VRF Designer



Gradeći se na uspehu softvera ECOi VRF Designer, ovaj paket obezbeđuje projektantima sistema klimatizacije, instalaterima i prodavcima program za projektovanje i krojenje projekata za VRF asortimane kompanije Panasonic.



Open BIM



Dizajn, analiza i BIM modeliranje sistema toplotnih pumpi vazduh-voda i VFR kompanije Panasonic. Generiše dokumente, 3D model, šeme i crteže. Ova aplikacija je integrisana u radni tok Open BIM preko platforme BIMserver.center.



Čiler konfigurator

Ovo onlajn softversko rešenje pruža kompletan alat koji omogućava da korisnici precizno izračunaju performanse u određenim uslovima, izaberu i konfiguriraju naš asortiman komercijalnih čilera, toplotnih pumpi i spirala za ventilator. Takođe pruža sveobuhvatni izveštaj koji možete podeliti sa korisnicima i klijentima.



Alatka za rashlađivanje

Kompanija Panasonic je plasirala novi onlajn kalkulator za podršku inženjerima, instalaterima i tehničarima da bi mogli brzo da naprave proračun prilikom određivanja rešenja za komercijalne sisteme za rashlađivanje.



Organizacija sa više od 40 godina iskustva u Evropi

Partner za celu Evropu.

- Pokrivenost cele Evrope i integrisana organizacija
- Jedan glas za evropske ugovore
- Dostupnost i isporuka na bilo kojoj lokaciji u Evropi
- Specifikacije tima za podršku dizajnu projekta širom Evrope
- Evropska servisna mreža



Kvalifikovani stručnjaci.

- 37 centara za obuku u 19 zemalja
- Više od 5000 stručnjaka prolazi obuku svake godine. Inovacija i proizvodnja u Evropi

Odeljenje za istraživanje i razvoj dizajnira rešenja za različite evropske potrebe.

- Nova fabrika osnovana u Češkoj Republici
- Softverski program za dizajn izrađen u Evropi za Evropu

Više od rešenja za hlađenje, zagrevanje i rashlađivanje.

- Bezbednost, rešenja komunikacije, napredna tehnologija digitalnih natpisa, rešenja kontrole pristupa, prikazi...

Panasonic R&D Center Germany GmbH.

Evropski centar za istraživanje i razvoj kompanije Panasonic svoj rad usmerava na razvoj tehnologije za pametne i ekološki pogodne proizvode budućnosti kao što su audio-video uređaji, komunikacija i rešenja za energiju.

AQUAREA



Dobro došli u Aquarea toplotna pumpa vazduh-voda

Aquarea toplotna pumpa vazduh-voda za rezidencijalne i komercijalne primene.

Uz pružanje kapaciteta od 3 kW do 16 kW, opseg Aquarea toplotne pumpe najširi je na tržištu, obezbeđujući dostupnost sistema bez obzira na vaše potrebe za grejanjem i hlađenjem. Pogodna za novu gradnju i restauracije, rešenja su efikasna po pitanju troškova sa ekološkim uticajem koji je sveden na minimum.

Linija Aquarea toplotnih pumpi > 16

Aquarea Smart i Aquarea Service Cloud > 18

Asortiman Aquarea toplotnih pumpi > 20

Novo rešenje Aquarea EcoFlex > 22

Aquarea, vrhunska efikasnost u celom sistemu > 24

Aquarea T-CAP > 38

Aquarea EcoFlex

Aquarea EcoFlex · R32 > 23

Aquarea High Performance

All in One J generacija 1 ili 2 zone · R32 > 25

All in One H generacija · R410A > 26

All in One Compact J generacija · R32 > 27

All in One Compact H generacija · R410A > 28

Dvostruki blok J generacija · R32 > 29

Dvostruki blok H generacija · R410A > 30

Monoblok J generacija · R32 > 31

Monoblok H generacija · R410A > 32

Aquarea T-CAP

All in One H generacija · R410A > 33

All in One H generacija · R410A > 34

All in One Compact H generacija · R410A > 35

Dvostruki blok H generacija · R410A > 36

Dvostruki blok H generacija · R410A > 37

Monoblok J generacija · R32 > 39

Aquarea HT

Dvostruki blok F generacija · R407C > 40

Monoblok G generacija · R407C > 41

Istaknute funkcije spirala za ventilator > 42

Pametne spirale za ventilator > 43

Spirale za ventilator, kanalska jedinica > 44

Spirale za ventilator, zidna jedinica > 46

Sanitarni rezervoari > 48

Ventilaciona jedinica za povrat toplote > 50

Samostojeći DHW sistem > 52

Dodatna oprema i kontrola > 54

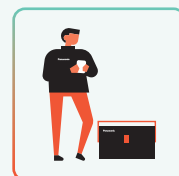
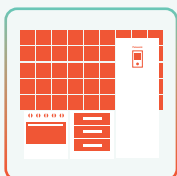
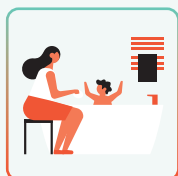
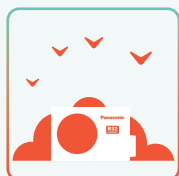

Linija Aquarea toplotnih pumpi

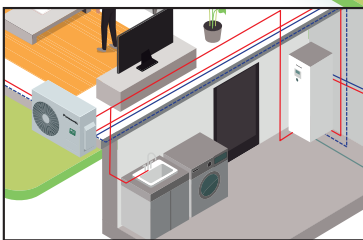
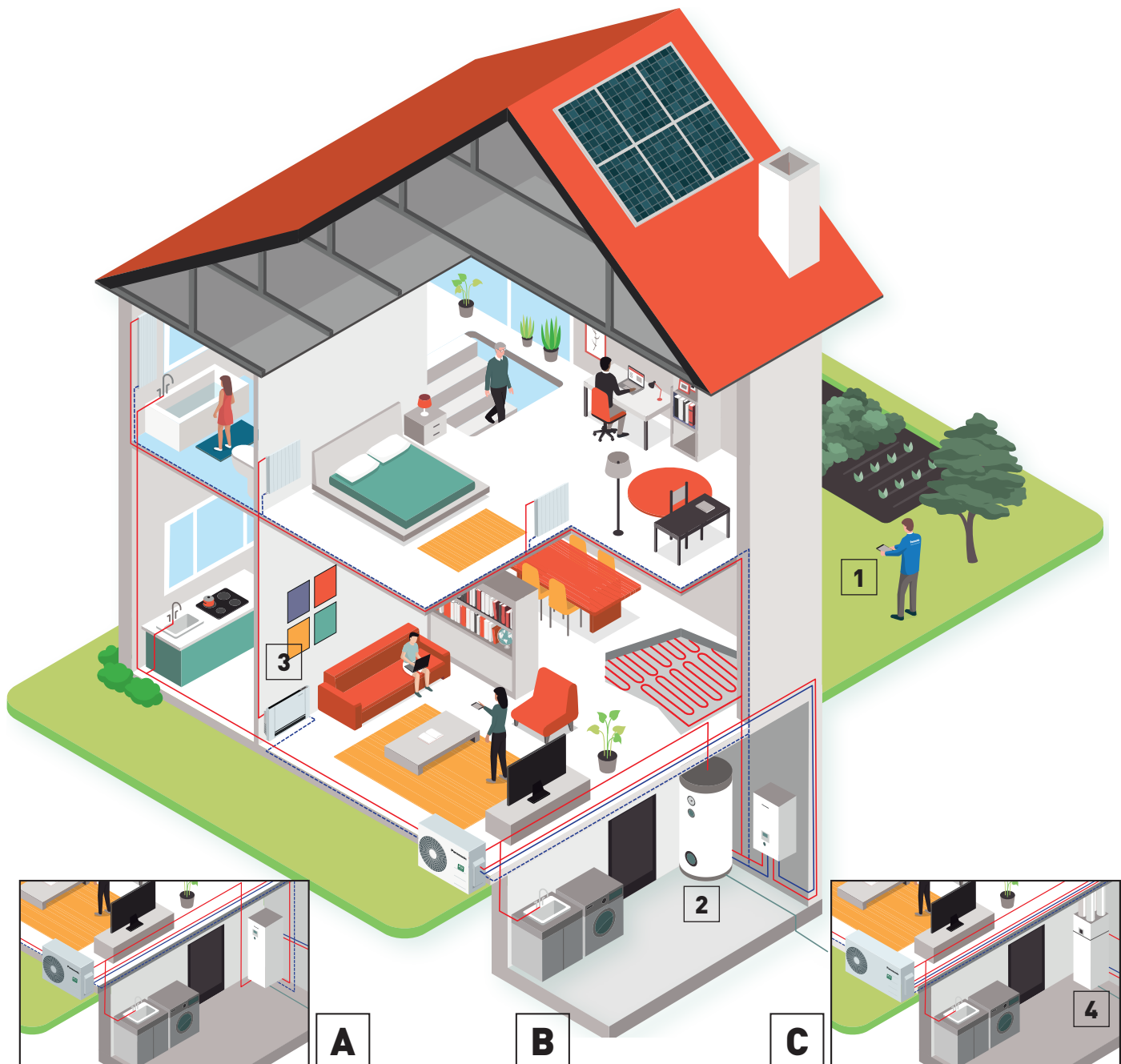
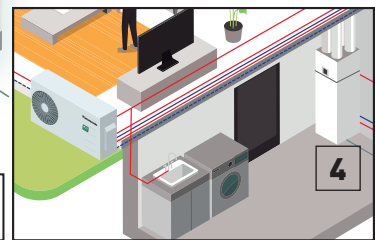
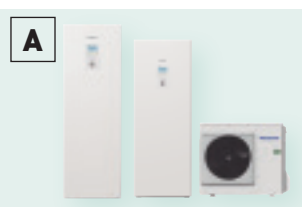
**A****B****C****4**

Sistem All in One.

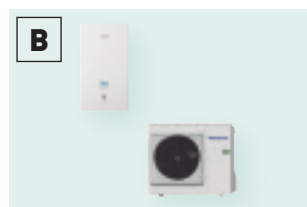

Sistem sa dvostrukim blokom.

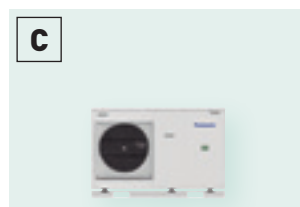

Sistem sa jednim blokom.



Aquarea EcoFlex.

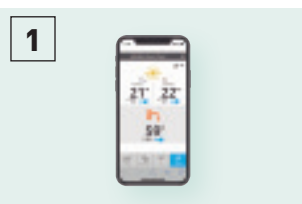

Upravljanje putem pametnog telefona, tableta ili računara (opciono).



Cilindar super visoke efikasnosti (opciono).

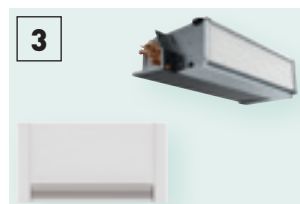

Spirale za ventilator za grejanje i hlađenje (opciono).

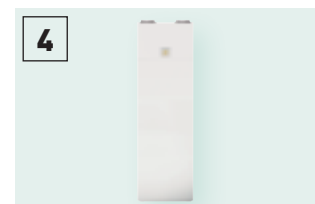

Ventilacija za povrat toplote + rezervoar za toplu vodu (opciono).

Panasonic Aquarea pruža vam rešenja, pomažući da dom postane efikasniji, a postavljanje jeftinije i jednostavnije.

Aquarea EcoFleX

Za nove instalacije, posebno one koje su prostorno ograničene.

Novo rešenje Aquarea EcoFleX je revolucionarna toplotna pumpa koja povezuje kanalsku jedinicu vazduha sa nanoe™ X tehnologijom koja pruža povrat toplote tople vode, grejanje prostora, hlađenje prostora i čistiji vazduh. Izvanredna efikasnost i ušteda energije sa smanjenim emisijama CO₂ i minimalnim prostorom.

Aquarea High Performance

Za nove instalacije i domove niske potrošnje.

Izvanredna efikasnost i ušteda energije sa niskim CO₂ emisijama i minimalnim prostorom. Unapređeni učinak sa COP do 5,33 za J generaciju 3 kW.

Aquarea T-CAP

Za izuzetno niske temperature, obnovu i inovaciju.

















Idealno da se obezbedi ujednačenost kapaciteta grejanja čak i pri niskim temperaturama. Ova linija može da održi kapacitet učinka toplotne pumpe do -20 °C¹⁾ spoljašnje temperature bez pomoći grejača električnog pojačavača.

1) Na temperaturi protoka od 35 °C.

Aquarea HT

Za kuću sa starim radijatorima visoke temperature.

Idealno za naknadnu ugradnju: ekološki izvor energije radi sa postojećim radijatorima. Aquarea HT rešenje je najpodesnije, jer obezbeđuje izlazne temperature vode od 65 °C čak i pri spoljnim temperaturama koje padaju čak do -15 °C.

Aquarea EcoFleX	Aquarea High Performance	Aquarea T-CAP	Aquarea HT
			
Grejanje – hlađenje – topla voda za domaćinstvo	Grejanje – hlađenje – topla voda za domaćinstvo	Grejanje – hlađenje – topla voda za domaćinstvo	Grejanje – topla voda za domaćinstvo
Jednofazne jedinice 8 kW	Jedna faza od 3 do 16 kW Tri faze od 9 do 16 kW	Jedna faza od 9 do 12 kW Tri faze od 9 do 16 kW	Jedna faza od 9 do 12 kW Tri faze od 9 do 12 kW
Može se povezati sa			
			
Radijatori - podno grejanje - topla voda za domaćinstvo - klima uređaj	Radijatori – spirale za ventilator – podno grejanje – topla voda za domaćinstvo	Radijatori – spirale za ventilator – podno grejanje – topla voda za domaćinstvo	Tradicionalni radijatori visoke temperature – topla voda za domaćinstvo
Aplikacija			
			
Novi objekti	Postavljanje u normalnim uslovima	Za ekstremno hladne sredine	Naknadna ugradnja za stare radijatore
Energetska efikasnost			
			
Grejanje 35 °C / 55 °C ¹⁾	Grejanje 35 °C / 55 °C ¹⁾	Grejanje 35 °C / 55 °C ¹⁾	Grejanje 35 °C / 55 °C ¹⁾
Minimalna spoljna temperatura			
-15 °C	-20 °C	-28 °C (All in One i dvostruki blok) -20 °C (monoblok) ²⁾	-20 °C
Minimalna spoljašnja temperatura za obezbeđivanje konstantnog kapaciteta na temperaturi dovodne vode od 35 °C			
—	-7 °C (ne za sve jedinice)	-20 °C ²⁾	-15 °C
Dovodna temperatura za grejanje. Maks. / samo toplotna pumpa			
65 °C / 55 °C	75 °C ³⁾ / 55 °C ⁴⁾ (ili 60 °C za Aquarea J generaciju)	75 °C ³⁾ / 60 °C ⁴⁾ (ili 65 °C ⁵⁾ za Aquarea J generaciju)	75 °C ³⁾ / 65 °C
Kontrola i povezanost			
Kontakt Smart Grid ⁶⁾ Wi-Fi je priložena	Kontakt Smart Grid ⁶⁾ Spremno za bežični LAN	Kontakt Smart Grid ⁶⁾ Spremno za bežični LAN	—
Asortiman			
Aquarea EcoFleX 8 kW (185 l)	All in One od 3 do 16 kW (185 l) Dvostruki blok od 3 do 16 kW Monoblok od 5 do 9 kW	All in One od 9 do 16 kW (185 l) Dvostruki blok od 9 do 16 kW Monoblok od 9 do 16 kW	Dvostruki blok od 9 do 12 kW Monoblok od 9 do 12 kW

Svi podaci iz ove tabele primenljivi su na većinu modela u svakoj liniji, proverite specifikacije proizvoda za potvrdu. 1) Skala od A+++ do D. 2) 9 i 12 kW. 3) Maksimalna temperatura tople vode za domaćinstvo sa grejačem. 4) U slučaju spoljašnje temperature iznad -10 °C. 5) Moguće je podesiti temperaturu do 65 °C na daljinskom upravljaču. Normalno, izlazna temperatura vode je 60 °C ili niža. U slučaju da je podešavanje ΔT sa daljinskim upravljačem 15 °C, a spoljašnja ambijentalna temperatura je 5 do 20 °C, moguća je izlazna temperatura vode od 65 °C. 6) J i H generacija sa CZ-NS4P.

Aquarea Smart Cloud za korisnike

Najnaprednija kontrola grejanja za danas i za budućnost. Aquarea se može povezati na oblak pomoću dodatne opreme CZ-TAW1, omogućujući kontrolu od strane korisnika i daljinsko upravljanje od strane servisnih partnera.

POGLEDAJTE
DEMONSTRACIONI
VIDEO



*Slika korisničkog interfejsa može da se promeni bez prethodnog obaveštenja.

Jednostavno i moćno upravljanje energijom

Aquarea Smart Cloud predstavlja mnogo više od jednostavnog termostata za UKLJUČIVANJE ili ISKLJUČIVANJE uređaja za grejanje. To je moćna i intuitivna usluga za daljinsko upravljanje punim opsegom funkcija grejanja i tople vode, uključujući nadzor potrošnje energije.

Kako funkcioniše?

Nakon povezivanja Aquarea J ili H generacije s oblakom putem bežične ili žične LAN mreže, korisnik koristi Cloud portal za daljinsko upravljanje svim funkcijama svojih jedinica. Takođe može omogućiti servisnim partnerima da pristupe prilagođenim funkcijama za daljinsko upravljanje i praćenje.

Zahtevi

1. Aquarea J ili H generacija
2. Internet veza u kući sa ruterom za bežičnu ili žičnu LAN mrežu
3. Nabavite Panasonic ID na <https://aquarea-smart.panasonic.com/>

Funkcije:

- Vizuelizacija i kontrola
- Uređivanje rasporeda
- Energetska statistika
- Obaveštenje o kvaru



Više mogućnosti uz IFTTT.
IF This Then That: Usluga IFTTT omogućava korisniku da automatski pokrene akcije za Aquarea sistem na osnovu drugih aplikacija, veb-usluga ili uređaja.

Povežite Aquarea sa glasovnim pomoćnikom, dobićete e-pismo ako se na Aquarea javi greška ili automatski uključite Aquarea u režimu grejanja kada spoljašnja temperatura opadne ispod naznačenog nivoa.

Prednosti

Ušteda energije, praktičnost i kontrola sa bilo koje lokacije. Povećana efikasnost i upravljanje resursima, uštede u operativnim troškovima i zadovoljstvo vlasnika. Aquarea Smart Cloud usluge su fokusirane na omogućavanje potpuno daljinskog održava Aquarea sistema. To omogućava stručnjacima za održavanje da se angažuju u domenu prediktivnog održavanja i finog podešavanja sistema, kao i uklanjanju kvarova kada do njih dođe.

Aquarea kompatibilnost	J i H generacija
Tačka povezivanja	CN-CNT Aquarea priključak
Povezivanje preko kućnog rutera	Bežična ili žična LAN mreža
Temperaturni senzor	Moguće je korišćenje daljinskog temperaturnog senzora
Kompatibilnost sa pregledačem tableta ili računara*	Da
Daljinsko rukovanje – UKLJUČIVANJE / ISKLJUČIVANJE – biranje režima podešavanja temperature – podešavanje tople vode za domaćinstvo – šifre greške – uređivanje rasporeda	Da
Zone grejanja	Do 2 zone
Procena potrošnje energije – istorija evidencije korišćenja	Da – Da

* Proverite pregledače i kompatibilnost verzije.

Izvcite maksimum od svoje Aquarea toplotne pumpe.

Aquarea+ krajnjem korisniku pruža korisne informacije za upravljanje Panasonic Aquarea toplotnom pumpom tako da obezbedi grejanje, hlađenje i toplu vodu na najefikasniji i najjeftiniji način.



Aquarea Service Cloud za instalatere ili kompanije koje vrše održavanje

Aquarea Service Cloud omogućava instalaterima da daljinski vode računa o grejnim sistemima klijenata. Na ovaj način se štedi vreme i novac, skraćuje vreme odziva i povećava se zadovoljstvo klijenata.

POGLEDAJTE
DEMONSTRACIONI
VIDEO



Pojednostavljeno pravo daljinsko održavanje

Napredne funkcije za daljinsko održavanje sa profesionalnim ekranima:

- Globalni prikaz na pogled
- Istorija evidencije greške
- Potpune informacije o jedinici
- Uvek dostupna statistika
- Većina podešavanja je dostupna

Počtna strana.

Status povezanih korisnika na pogled. 2 opcije prikaza: mapa ili lista.

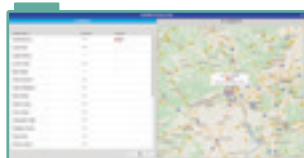

Kartica statusa.

Aktuelni status jedinice sa maksimalno 28 parametara.



Kartica statistike.

Prilagodljiva statistika sa maksimalno 71 parametrom. Dostupno u svakom trenutku sa informacijama iz poslednjih 7 dana.



Kartica podešavanja.

Većina podešavanja korisnika i instalatera se može izvršiti daljinski.



Aktivacija Aquarea Service Cloud

Zahtevi.

Hardver i povezivanje	Registracija krajnjeg korisnika	Registracija instalatera/održavanja
J i H generacija Aquarea povezana sa CZ-TAW1	Nabavite Panasonic ID	Nabavite ID usluge
Internet veza u kući sa ruterom sa bežičnom ili žičnom LAN mrežom	Aquarea Smart Cloud	Aquarea Service Cloud

Povezivanje jedinice sa Aquarea Service Cloud.

Proces može pokrenuti krajnji korisnik ili instalater.







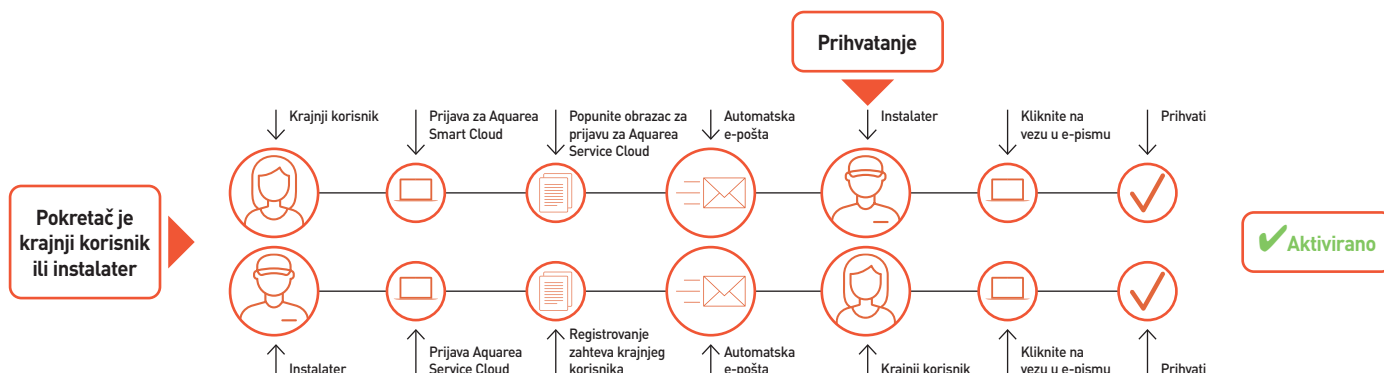





Krajnji korisnik može odabrati i promeniti nivo kontrole instalatera u svakom trenutku (4 nivoa).

Registracija instalatera: <https://aquarea-service.panasonic.com/>

Registracija krajnjeg korisnika: <https://aquarea-smart.panasonic.com/>



Asortiman Aquarea toplotnih pumpi

	3 kW	5 kW	7 kW
Aquarea EcoFlex			
	1 faza		
Str. 22	  		
Aquarea High Performance	All in One 1 faza 3 faze		
Str. 25, 26, 27, 28	  	WH-ADC0309J3E5 WH-ADC0309J3E5B WH-ADC0309J3E5C WH-UD03JE5	WH-ADC0309J3E5 WH-ADC0309J3E5B WH-ADC0309J3E5C WH-UD05JE5
			WH-ADC0309J3E5 WH-ADC0309J3E5B WH-ADC0309J3E5C WH-UD07JE5
Str. 29, 30	Dvostruki blok 1 faza 3 faze		
	  	WH-SDC0305J3E5 WH-UD03JE5	WH-SDC0305J3E5 WH-UD05JE5
			WH-SDC0709J3E5 WH-UD07JE5
Str. 31, 32	Monoblok 1 faza		
	  	WH-MDC05J3E5	WH-MDC07J3E5
Aquarea T-CAP	All in One 1 faza 3 faze		
Str. 33, 34, 35	  		
Str. 36, 37	Dvostruki blok 1 faza 3 faze		
	  		
Str. 39	Monoblok 1 faza 3 faze		
	  		
Aquarea HT	Dvostruki blok 1 faza 3 faze		
Str. 40	 		
Str. 41	Monoblok 1 faza		
	 		

9 kW

12 kW

16 kW

**8 kW**
 WH-ADF0309J3E5CM
 S-71WF3E
 CU-2WZ71YBE5

 WH-ADC0309J3E5
 WH-ADC0309J3E5B
 WH-ADC0309J3E5C
 WH-UD09JE5-1
 WH-ADC0916H9E8
 WH-UD09HE8

 WH-ADC1216H6E5
 WH-ADC1216H6E5C
 WH-UD12HE5
 WH-ADC0916H9E8
 WH-UD12HE8

 WH-ADC1216H6E5
 WH-ADC1216H6E5C
 WH-UD16HE5
 WH-ADC0916H9E8
 WH-UD16HE8

 WH-SDC0709J3E5
 WH-UD09JE5-1
 WH-SDC09H3E8
 WH-UD09HE8

 WH-SDC12H6E5
 WH-UD12HE5
 WH-SDC12H9E8
 WH-UD12HE8

 WH-SDC16H6E5
 WH-UD16HE5
 WH-SDC16H9E8
 WH-UD16HE8

WH-MDC09J3E5



WH-MDC12H6E5



WH-MDC16H6E5

 WH-ADC1216H6E5
 WH-ADC1216H6E5C
 WH-UX09HE5
 WH-ADC0916H9E8
 WH-UX09HE8
 WH-ADC0916H9E8
 WH-UQ09HE8

 WH-ADC1216H6E5
 WH-ADC1216H6E5C
 WH-UX12HE5
 WH-ADC0916H9E8
 WH-UX12HE8
 WH-ADC0916H9E8
 WH-UQ12HE8

 WH-ADC0916H9E8
 WH-UX16HE8
 WH-ADC0916H9E8
 WH-UQ16HE8

 WH-SXC09H3E5
 WH-UX09HE5
 WH-SXC09H3E8
 WH-UX09HE8
 WH-SQC09H3E8
 WH-UQ09HE8

 WH-SXC12H6E5
 WH-UX12HE5
 WH-SXC12H9E8
 WH-UX12HE8
 WH-SQC12H9E8
 WH-UQ12HE8

 WH-SXC16H9E8
 WH-UX16HE8
 WH-SQC16H9E8
 WH-UQ16HE8

 WH-MXC09J3E5
 WH-MXC09J3E8

 WH-MXC12J6E5
 WH-MXC12J9E8

WH-MXC16J9E8

 WH-SHF09F3E5
 WH-UH09FE5
 WH-SHF09F3E8
 WH-UH09FE8

 WH-SHF12F6E5
 WH-UH12FE5
 WH-SHF12F9E8
 WH-UH12FE8

WH-MHF09G3E5



WH-MHF12G6E5

Novi Aquarea EcoFlex

2-u-1 - Održiva i ekonomična udobnost tokom cele godne.

Novo rešenje Aquarea EcoFlex je revolucionarna toplotna pumpa koja povezuje kanalsku jedinicu vazduha sa nanoe™ X tehnologijom koja pruža povrat toplote tople vode, grejanje prostora, hlađenje prostora i čistiji vazduh. Izvanredna efikasnost i ušteda energije sa smanjenim emisijama CO₂ i minimalnim prostorom.

NOVO
2022



1 Rešenje sa više jedinica

- Moderno rešenje sa dodatom vrednošću za vazduh-voda + DX sa funkcijom dvostrukog grejanja i povrata toplote.
- Dvostruko grejanje: Istovremeno zagrevanje vazduha i topla voda za domaćinstvo ili grejanje
 - Povrat toplote: Ponovna upotreba neiskorišćene toplote iz spoljašnje jedinice za proizvodnju tople vode za domaćinstvo
 - Neprekidno grejanje: Zagrevanje vazduha se odvija neprekidno čak i tokom odmrzavanja

2 Kompaktna konstrukcija

Aquarea EcoFlex nudi izvanredan dizajn i efikasnost, idealno za instalacije sa ograničenim prostorom, kao što su apartmani ili stambeni kompleksi. Kompaktna spoljašnja jedinica može da isporuči i klimatizaciju vazduha i toplu vodu u isto vreme. Rezervoar se lepo uklapa u svaku kuhinju, malu vešernicu ili svaku drugu željenu oblast. Nema potrebe za snabdevanjem gasom.

3 Pametna udobnost

Ušteda energije, praktičnost i kontrola sa bilo koje lokacije. Aquarea EcoFlex je standardno opremljen Wi-Fi tehnologijom koja omogućava pametnu kontrolu i praćenje potrošnje energije korišćenjem Aquarea Smart Cloud.



4 nanoe™ X tehnologija za poboljšanje zaštite 24 časa 7 dana u nedelji

Ova napredna tehnologija koristi hidroksilne radikale (koji su poznati i kao OH radikali) koji inhibiraju rast određenih zagađivača kao što su alergeni, bakterije, virusi, buđi, neprijatni mirisi i neke opasne materije. Ovaj prirodan proces donosi velike prednosti u unutrašnjem okruženju i unapređuje zaštitu unutar prostorija 24 sata dnevno, 7 dana u nedelji.

Performanse nanoe™ X tehnologije variraju u zavisnosti od veličine prostorije, okruženja i upotrebe, a za postizanje punog efekta može biti potrebno nekoliko sati (pogledajte stranu 10 za više detalja). nanoe™ X nije medicinsko sredstvo, moraju se poštovati lokalni propisi za građevinsko projektovanje i sanitarne preporuke.



Jedinstvena tehnologija koja pokreće sistem

Povrat toplote.

Hlađenje (vazduh-vazduh) + topla voda za domaćinstvo (vazduh-voda). Razmena toplote koja se odvija u spoljašnjoj jedinici sada se vrši u grejaču vode.

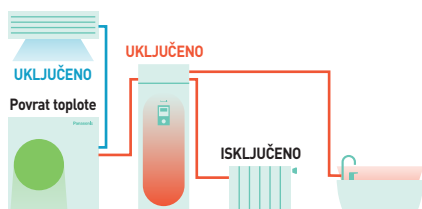

Dvostruko grejanje.

Hlađenje (vazduh-vazduh) + grejanje (vazduh-voda) ili topla voda za domaćinstvo. Toplota iz kompresora se istovremeno isporučuje za grejanje i toplu vodu za domaćinstvo.



Neprekidno grejanje.

Kontinuiran rad grejanja (vazduh-vazduh).

Koristite toplotu iz rezervoara za istovremeno odmrzavanje i grejanje.

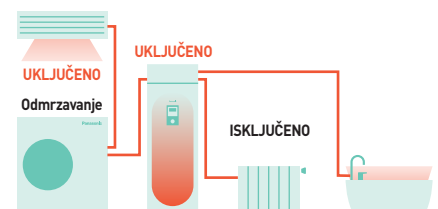



nanoe™ X kao standard.

ErP 55 °C
Skala od A+++
do DErP 35 °C
Skala od A+++
do DTopla voda za
domaćinstvo
Skala od
A+ do F

NOVO REŠENJE Aquarea EcoFlex. Jednofazno. Grejanje i hlađenje · R32

Energetska efikasnost: Funkcija povrata toplote za ponovnu upotrebu neiskorišćene toplote iz spoljašnje jedinice za proizvodnju tople vode za domaćinstvo.

Fleksibilnost: Mala površina spoljašnje jedinice, jedinica rezervoara sa standardnom veličinom uređaja.

Udobnost: Režim neprekidnog zagrevanja / nanoe™ X tehnologija za poboljšanje zaštite 24 časa 7 dana u nedelji (nanoe™ X Generator Mark 2).

Mogućnost povezivanja: Wi-Fi adapter za trenutno povezivanje preko Aquarea Smart Cloud-a ili aplikacije Panasonic Comfort Cloud.

		WH-ADF0309J3E5CM		
Kapacitet grejanja / COP (vazduh +7 °C, voda 35 °C)		kW / COP 8,00/4,21		
Kapacitet grejanja / COP (vazduh +7 °C, voda 55 °C)		kW / COP 8,00/2,81		
Kapacitet grejanja / COP (vazduh +2 °C, voda 35 °C)		kW / COP 6,70/3,25		
Kapacitet grejanja / COP (vazduh +2 °C, voda 55 °C)		kW / COP 6,00/2,08		
Kapacitet grejanja / COP (vazduh -7 °C, voda 35 °C)		kW / COP 5,60/2,84		
Kapacitet grejanja / COP (vazduh -7 °C, voda 55 °C)		kW / COP 5,30/1,91		
Kapacitet hlađenja / EER (vazduh 35 °C, voda 7 °C)		kW / EER —		
Kapacitet hlađenja / EER (vazduh 35 °C, voda 18 °C)		kW / EER —		
Vazduh–voda	Grejanje, umerena klima (voda 35 °C / voda 55 °C)	Energetska efikasnost u sezoni SCOP (η _s , %)	4,00/3,20(157/125)	
		Energetska klasa ¹⁾	Od A+++ do D	
	Grejanje, topla klima (voda 35 °C / voda 55 °C)	Energetska efikasnost u sezoni SCOP (η _s , %)	5,69/3,69(224/145)	
		Energetska klasa ¹⁾	Od A+++ do D	
	Grejanje, hladna klima (voda 35 °C / voda 55 °C)	Energetska efikasnost u sezoni SCOP (η _s , %)	3,61/2,80(141/109)	
		Energetska klasa ¹⁾	Od A+++ do D	
	Zvučni pritisak	Grejanje/hlađenje	dB(A)	28 / —
	Dimenzije / neto težina	V x Š x D	mm / kg	1880 x 598 x 600 / 108
	Kapacitet integrisanog električnog grejača		kW	3,00
	Zapremina vode		L	185
	Maksimalna temperatura tople vode za domaćinstvo		°C	65
	Protok vode koja se zagreva (ΔT=5 K, 35 °C)		L/min	22,90
	Ciklus potrošnje u skladu sa standardom EN16147		L	—
	Rezervoar za toplu vodu, ERP efikasnost umerena/hladna/topla klima ²⁾		A+ do F	A/A+/A
	Rezervoar za toplu vodu, ERP, prosečna klima η / COPdhw		η _{wh} % / COPdhw	104/2,60
	Rezervoar za toplu vodu, ERP, topla klima η / COPdhw		η _{wh} % / COPdhw	134/3,35
Rezervoar za toplu vodu, ERP, hladna klima η / COPdhw		η _{wh} % / COPdhw	92/2,30	
Kapacitet povrata toplote (topla voda za domaćinstvo 55 °C)		kW	7,10+9,00	
Ulazna snaga povrata toplote (topla voda za domaćinstvo 55 °C)		kW	3,15	
COP povrata toplote (topla voda za domaćinstvo 55 °C)			5,11	
Izlaz za vodu		°C	20–55	
		S-71WF3E		
Kapacitet hlađenja	Nominalna	kW	7,10	
EER ³⁾	Nominalna	W/W	3,40	
SEER ⁴⁾			5,60A+	
Pdesign (hlađenje)		kW	7,10	
Kapacitet grejanja	Nominalna	kW	7,10	
COP ³⁾	Nominalna	W/W	3,90	
SCOP ⁴⁾			3,90A	
Pdesign na -10 °C		kW	4,80	
Spoljašnji statički pritisak ⁵⁾		Pa	30(10 - 150)	
Protok vazduha		m ³ /min	22,7	
Zvučni pritisak ⁶⁾	Hlađenje/grejanje (Hi)	dB(A)	34/34	
Jačina zvuka ⁷⁾	Hlađenje/grejanje (Hi)	dB(A)	57/57	
Dimenzije / neto težina	V x Š x D	mm / kg	250 x 1000 x 730 / 30	
nanoe X Generator			Mark2	
		CU-2WZ71YBE5		
Zvučni pritisak	Hlađenje/grejanje (vazduh–vazduh)	dB(A)	49/49	
Jačina zvuka ⁷⁾	Hlađenje/grejanje (vazduh–vazduh)	dB(A)	68/67	
Zvučni pritisak	Grejanje (vazduh–voda)	dB(A)	51	
Jačina zvuka ⁸⁾	Grejanje (vazduh–voda)	dB(A)	61	
Dimenzije / neto težina	V x Š x D	mm / kg	999 x 940 x 340 / 82	
Rashladno sredstvo (R32) / CO ₂ Eq.		kg / T	2,40/1,62	
Prečnik cevi	Tečnost/gas	lnč (mm)	1/4(6,35)/1/2(12,70)	
Opseg dužine cevi / razlika u podignutosti (unutra/spolja)		m / m	35/30	
Dužina cevi za dodatni gas / dodatna količina gasa		m / g/m	30/20	
Radni opseg - spoljašnja sredina	Grejanje (vazduh–vazduh)	°C	-15–+24	
	Hlađenje (vazduh–vazduh)	°C	-10–+46	
	Grejanje (vazduh–voda)	°C	-15–+35	
	Povrat toplote (pod/topla voda za domaćinstvo)	°C	+10–+35/+10–+46	
Cena kompleta		RSD	1 208 258	
Unutrašnja jedinica vazduh–voda, cena		RSD	598 336	
Unutrašnja jedinica vazduh–vazduh, cena		RSD	166 365	
Spoljašnja jedinica, cena		RSD	443 557	

1) Skala od A+++ do D. 2) Skala od A+ do F. 3) Izračunavanje vrednosti EER i COP je zasnovano na standardu EN14511. 4) Vrednosti SEER i SCOP se izračunavaju na osnovu vrednosti standarda EU/626/2011.

5) Srednje podešavanje spoljašnjeg statičkog pritiska u fabrici. 6) Zvučni pritisak jedinica prikazuje vrednost izmerenu za položaj 1,5 m ispod jedinice. Zvučni pritisak se meri u skladu sa specifikacijom Eurovent 6/C/006-97. 7) Jačina zvuka se meri u skladu sa standardima EN14511 i EN12102-1:2017 na +7 °C. 8) Jačina zvuka u skladu sa standardima 811/2013, 813/2013 i EN12102-1:2017 na +7 °C.



KONTROLA PUTEM INTERNETA: Priložen je Wi-Fi adapter.

Aquarea, vrhunska efikasnost u celom sistemu

Aquarea J generacije: mnogo više od Aquarea u R32 sistemu.
Dostupno u varijanti 3/5/7/9 kW All in One / dvostruki blok i 5/7/9/12/16 kW monoblok.



1 Očuvanje suštine Aquarea

- A+++ u režimu grejanja a 35 °C (skala od A+++ do D).
- Opcioni Aquarea Smart i Aquarea Service Cloud

2 Veća efikasnost

- SCOP do + 5% u odnosu na H generaciju
- DHW COP do 3,30 (za modele od 3 kW All in One i 5 kW)

3 Veća fleksibilnost dizajna

- Temperatura vode 60 °C (do 65 °C u T-CAP monobloku)
- Dužina cevi između unutrašnje i spoljašnje jedinice je poboljšana: 7/9 kW: 50/30 m (do 40 m bez minimalne površine poda*) - 3/5 kW: 25/20 m
- Čiler funkcija: hlađenje do spoljašnje temperature od 10 °C

* Sa smanjenjem kapaciteta od 5 %.

4 Pametne funkcije

- SG Ready za režime grejanja, hlađenja i toplu vodu za domaćinstvo
- Pomoćna daljinska kontrola za režim rada sa dva zasebna grejna elementa: Preko suvih kontakata*
- Zaustavlja eksterni uređaj kada se odmrzavanje vrši preko suvog kontakta (za zaustavljanje ventilatora sa jedinicom spirale za ventilator)*

* Ne može da se koristi istovremeno.

5 Više komfora

- Veća udobnost na izuzetno niskoj temperaturi: Kriva grejanja može da se podešava do -20 °C
- Efikasan ili komforan režim za toplu vodu za domaćinstvo: Delimično opterećenje za bolju efikasnost ili puno opterećenje za smanjenje vremena zagrevanja
- Mogućnost biranja dve pozicije senzora za DHW za jedinicu All in One: Efikasna pozicija (najbolji koeficijent efikasnosti na grejanju za toplu vodu za domaćinstvo) ili veća zapremina tople vode

Ostala poboljšanja: Tiše spoljašnje jedinice / magnetni filter za cirkulaciju vode.

Aquarea H generacija.

Lepota udobnosti. H generacija je dostupna od 3 do 16 kW. Mali kapaciteti su specijalno projektovani za niskoenergetske domove i postižu impresivan COP od 5 (na 3 kW).

Bolja efikasnost i vrednost A++ / A+++.

- A++ za primene na umerenoj temperaturi (radijatori. ErP 55 °C na skali od A+++ do D)
- A+++ za primene na niskoj temperaturi (podno grejanje. ErP 35 °C na skali od A+++ do D)

Aquarea, generacija energetski efikasnog grejanja i tople vode.

Zahvaljujući visokom stepenu tehnologije i naprednog upravljanja, sistem je u stanju da održava veliki izlazni kapacitet i efikasnost, čak i na -7 °C i -15 °C. Aquarea softverski program može da se podesi za zahteve niske potrošnje domaćinstva kako bi se ostvarila maksimalna energetska efikasnost. Kakvi god da su vremenski uslovi, Aquarea može da radi čak i na -28 °C (za T-CAP All in One i dvostruki blok), donja granica. Kompaktan dizajn spoljašnje jedinice čini da postavljanje bude veoma jednostavno.

**GOOD DESIGN
AWARD 2017**011-1W0207
011-1W0208
011-1W0209**Aquaarea High Performance All in One J generacija, jedna faza.
Grejanje i hlađenje 1 ili 2 zone - R32****Energetska efikasnost:** COP do 5,33 / A+++ pri grejanju na 35 °C i A+ za toplu vodu za domaćinstvo / „A“ pumpa za vodu sa varijabilnom brzinom / Rezervoar tople vode za domaćinstvo od nerđajućeg čelika sa U-Vacua™ izolacionom pločom / Ugrađeni merač protoka.**Fleksibilnost:** Velike dužine cevi / Ugrađeni magnetni filter za vodu.**Udobnost:** Kriva grejanja do -20 °C / izlazna temperatura vode 60 °C.**Kontrola:** Dodatne funkcije sa opcionom štampanom pločom (kontrola 2 zone, kontrola za režim rada sa dva zasebna grejna elementa, Smart Grid kontakt i još mnogo toga).**Mogućnost povezivanja:** Opcioni Aquaarea Smart i Aquaarea Service Cloud i integracija u projekte sistema za upravljanje zgradama.

		Jedna faza (napajanje za unutrašnjost)			
Komplet, 1 zona (za 2 zone dodajte B na kraju)		KIT-ADC03JE5	KIT-ADC05JE5	KIT-ADC07JE5	KIT-ADC09JE5-1
Kapacitet grejanja / COP (vazduh +7 °C, voda 35 °C)	kW / COP	3,20/5,33	5,00/5,00	7,00/4,76	9,00/4,48
Kapacitet grejanja / COP (vazduh +7 °C, voda 55 °C)	kW / COP	3,20/2,81	5,00/2,72	7,00/2,82	8,95/2,78
Kapacitet grejanja / COP (vazduh +2 °C, voda 35 °C)	kW / COP	3,20/3,64	4,20/3,18	6,85/3,41	7,00/3,40
Kapacitet grejanja / COP (vazduh +2 °C, voda 55 °C)	kW / COP	3,20/2,19	4,10/1,99	6,20/2,21	6,30/2,16
Kapacitet grejanja / COP (vazduh -7 °C, voda 35 °C)	kW / COP	3,30/2,80	4,20/2,59	5,60/2,87	6,12/2,78
Kapacitet grejanja / COP (vazduh -7 °C, voda 55 °C)	kW / COP	3,20/1,79	3,55/1,71	5,25/1,94	5,90/1,93
Kapacitet hlađenja / EER (vazduh 35 °C, voda 7 °C)	kW / EER	3,20/3,52	4,50/3,00	6,70/3,03	8,20/2,72
Kapacitet hlađenja / EER (vazduh 35 °C, voda 18 °C)	kW / EER	3,20/4,71	4,80/4,29	6,70/4,72	9,00/4,18
Grejanje, umerena klima (voda 35 °C / voda 55 °C)	Energetska efikasnost u sezoni	ηs %	200/136	200/136	193/130
	SCOP		5,07/3,47	5,07/3,47	4,90/3,32
	Energetska klasa ¹⁾	Od A+++ do D	A+++ / A+++	A+++ / A+++	A+++ / A+++
Grejanje, topla klima (voda 35 °C / voda 55 °C)	Energetska efikasnost u sezoni	ηs %	245/165	245/165	227/160
	SCOP		6,20/4,20	6,20/4,20	5,75/4,07
	Energetska klasa ¹⁾	Od A+++ do D	A+++ / A+++	A+++ / A+++	A+++ / A+++
Grejanje, hladna klima (voda 35 °C / voda 55 °C)	Energetska efikasnost u sezoni	ηs %	157/110	157/110	164/116
	SCOP		4,00/2,83	4,00/2,83	4,18/2,98
	Energetska klasa ¹⁾	Od A+++ do D	A++ / A+	A++ / A+	A++ / A+
Unutrašnja jedinica, 1 zona, hidrokrit		WH-ADC0309J3E5	WH-ADC0309J3E5	WH-ADC0309J3E5	WH-ADC0309J3E5
Unutrašnja jedinica, 2 zone, ugrađeni hidrokrit		WH-ADC0309J3E5B	WH-ADC0309J3E5B	WH-ADC0309J3E5B	WH-ADC0309J3E5B
Zvučni pritisak	Grejanje/hlađenje	dB(A)	28/28	28/28	28/28
Dimenzije	V x Š x D	mm	1800x598x717	1800x598x717	1800x598x717
Neto težina 1 zone / 2 zone		kg	122/130	122/130	122/130
Priključak cevi za vodu		inč	R1½	R1½	R1½
Pumpa klase A	Broj brzina	Varijabilna brzina	Varijabilna brzina	Varijabilna brzina	Varijabilna brzina
	Ulazna snaga (min./maks.)	W	30/120	30/120	30/120
Protok vode koja se zagreva (ΔT=5 K, 35 °C)		L/min	9,20	14,30	20,10
Kapacitet integrisanog električnog grejača		kW	3,00	3,00	3,00
Preporučeni osigurač		A	16/16	16/16	25/16
Preporučena veličina kabla, dovod 1 / 2		mm ²	3x1,5/3x1,5	3x1,5/3x1,5	3x2,5/3x1,5
Zapremina vode		L	185	185	185
Maksimalna temperatura tople vode za domaćinstvo		°C	65	65	65
Materijal unutar rezervoara			Nerđajući čelik	Nerđajući čelik	Nerđajući čelik
Ciklus potrošnje u skladu sa standardom EN16147		L	L	L	L
Rezervoar za toplu vodu, ERP efikasnost umerena/hladna/topla klima ²⁾	A+ do F	A+ / A+ / A	A+ / A+ / A	A+ / A+ / A	A+ / A+ / A
Rezervoar za toplu vodu, ERP, prosečna klima η / COPdHW	ηwh% / COPdHW	132/3,30	132/3,30	120/3,00	120/3,00
Rezervoar za toplu vodu, ERP, topla klima η / COPdHW	ηwh% / COPdHW	155/3,88	155/3,88	140/3,50	140/3,50
Rezervoar za toplu vodu, ERP, hladna klima η / COPdHW	ηwh% / COPdHW	99/2,48	99/2,48	99/2,47	99/2,47
Spoljašnja jedinica		WH-UD03JE5	WH-UD05JE5	WH-UD07JE5	WH-UD09JE5-1
Jačina zvuka ³⁾	Toplota	dB(A)	55	55	59
Dimenzije / neto težina	V x Š x D	mm / kg	622x824x298/37	622x824x298/37	795x875x320/61
Rashladno sredstvo (R32) / CO ₂ Eq.		kg / T	0,9/0,608	0,9/0,608	1,27/0,857
Prečnik cevi	Tečnost/gas	Inč (mm)	1/4(6,35)/1/2(12,70)	1/4(6,35)/1/2(12,70)	1/4(6,35)/5/8(15,88)
Opseg dužine cevi / razlika u podignutosti (unutra/spolja)	m / m		3-25/20	3-25/20	3-50/30
Dužina cevi za dodatni gas / dodatna količina gasa	m / g/m		10/20	10/20	10/25
Radni opseg - spoljašnja sredina	Toplota	°C	-20 ~ +35	-20 ~ +35	-20 ~ +35
	Hlađenje	°C	+10 ~ +43	+10 ~ +43	+10 ~ +43
Izlaz za vodu	Grejanje/hlađenje	°C	20-60/5-20	20-60/5-20	20-60/5-20
Kit, 1 zona, hidro kit, cena	RSD	719 740	738 253	764 701	800 845
Unutrašnja jedinica, 1 zona, cena	RSD	512 319	512 319	512 319	512 319
Kit, 2 zone, ugrađeni hidrokrit, cena	RSD	811 802	830 315	856 763	892 907
Unutrašnja jedinica, 2 zone, cena	RSD	604 381	604 381	604 381	604 381
Spoljašnja jedinica, cena	RSD	207 421	225 934	252 382	288 526

1) Skala od A+++ do D. 2) Skala od A+ do F. 3) Jačina zvuka u skladu sa standardima 811/2013, 813/2013 i EN12102-1:2017 na +7 °C. * EER i COP proračun je zasnovan na standardu EN14511. ** Ovaj proizvod je projektovan u saglasnosti sa Evropskom uredbom za kvalitet vode 98/83/EZ koja je izmenjena i dopunjena uredbom 2015/1787/EU. Radni vek proizvoda nije garantovan u slučaju korišćenja podzemne vode, poput izvorske ili bunarske vode, korišćenja vode sa slavine kada su prisutni soli ili druge nečistoće, niti u oblastima u kojima je voda kisela. Troškovi održavanja i garancije u vezi sa tim slučajevima predstavljaju odgovornost korisnika.

Dotatna oprema	Cena u RSD
PAW-ADC-PREKIT-1 Komplet za predinstalaciju cevi za J generaciju	58 562
CZ-NS4P Dodatne funkcije PCB	21 787
CZ-TAW1 Aquaarea Smart Cloud za daljinsko upravljanje i održavanje putem bežične ili žičane LAN mreže	38 285

Dotatna oprema	Cena u RSD
CZ-TAW1-CBL Produžni kabl od 10 m za CZ-TAW1	10 957
PAW-A2W-RTWIRED Sobni termostat	16 876
PAW-A2W-RTWIREDLESS Bežični LCD sobni termostat	35 515



KONTROLA PUTEM INTERNETA: Opciono. NAGRADA ZA DOBAR DIZAJN 2017: Unutrašnje jedinice, All in One jedinice i dvostruki blok i jedinice J i H generacije sa dvostrukim blokom nagrađene su prestižnom Nagradom za dobar dizajn (Good Design Award) 2017.

**GOOD DESIGN
AWARD 2017**

011-1W0515

**Aquarea High Performance All in One, H generacija, jedna faza / tri faze. Grejanje i hlađenje - R410A****Energetska efikasnost:** A+++ pri grejanju na 35 °C i A+ za toplu vodu za domaćinstvo / „A“ pumpa za vodu sa varijabilnom brzinom / Rezervoar tople vode za domaćinstvo od nerđajućeg čelika sa U-Vacua™ izolacionom pločom / Ugrađeni merač protoka.**Fleksibilnost:** Opcioni magnet za filter za vodu.**Udobnost:** Radni opseg do -20 °C.**Kontrola:** Dodatne funkcije sa opcionom štampanom pločom (kontrola 2 zone, kontrola za režim rada sa dva zasebna grejna elementa, Smart Grid kontakt i još mnogo toga).**Mogućnost povezivanja:** Opcioni Aquarea Smart i Aquarea Service Cloud i integracija u projekte sistema za upravljanje zgradama.

Komplet		Jedna faza (napajanje za unutrašnjost)			Tri faze (napajanje za unutrašnjost)		
		KIT-ADC12HE5	KIT-ADC16HE5	KIT-ADC09HE8	KIT-ADC12HE8	KIT-ADC16HE8	
Kapacitet grejanja / COP (vazduh +7 °C, voda 35 °C)	kW / COP	12,00/4,74	16,00/4,28	9,00/4,84	12,00/4,74	16,00/4,28	
Kapacitet grejanja / COP (vazduh +7 °C, voda 55 °C)	kW / COP	12,00/2,93	14,50/2,72	9,00/2,94	12,00/2,93	14,50/2,72	
Kapacitet grejanja / COP (vazduh +2 °C, voda 35 °C)	kW / COP	11,40/3,44	13,00/3,28	9,00/3,59	11,40/3,44	13,00/3,28	
Kapacitet grejanja / COP (vazduh +2 °C, voda 55 °C)	kW / COP	9,10/2,23	9,80/2,21	8,80/2,23	9,10/2,23	9,80/2,21	
Kapacitet grejanja / COP (vazduh -7 °C, voda 35 °C)	kW / COP	10,00/2,73	11,40/2,57	9,00/2,85	10,00/2,73	11,40/2,57	
Kapacitet grejanja / COP (vazduh -7 °C, voda 55 °C)	kW / COP	8,20/1,95	9,00/1,85	7,90/2,05	8,20/1,95	9,00/1,85	
Kapacitet hlađenja / EER (vazduh 35 °C, voda 7 °C)	kW / EER	10,00/2,81	12,20/2,56	7,00/3,17	10,00/2,85	12,20/2,56	
Kapacitet hlađenja / EER (vazduh 35 °C, voda 18 °C)	kW / EER	10,00/4,17	12,20/4,12	7,00/4,67	10,00/4,26	12,20/4,12	
Grejanje, umerena klima (voda 35 °C / voda 55 °C)	Energetska efikasnost u sezoni	ηs %	190/134	190/130	190/133	190/134	190/130
	SCOP	4,82/3,42	4,82/3,33	4,81/3,41	4,82/3,42	4,82/3,33	
Grejanje, topla klima (voda 35 °C / voda 55 °C)	Energetska klasa ¹⁾	Od A+++ do D	A+++ / A++	A+++ / A++	A+++ / A++	A+++ / A++	A+++ / A++
	Energetska klasa ¹⁾	ηs %	245/159	245/169	245/159	245/159	245/169
Grejanje, hladna klima (voda 35 °C / voda 55 °C)	SCOP	6,21/4,05	6,21/4,30	6,21/4,05	6,21/4,05	6,20/4,30	
	Energetska klasa ¹⁾	Od A+++ do D	A+++ / A++	A+++ / A++	A+++ / A++	A+++ / A++	A+++ / A++
Grejanje, hladna klima (voda 35 °C / voda 55 °C)	Energetska efikasnost u sezoni	ηs %	168/121	168/121	168/121	168/121	168/121
	SCOP	4,29/3,10	4,28/3,10	4,28/3,10	4,29/3,10	4,28/3,10	
Grejanje, hladna klima (voda 35 °C / voda 55 °C)	Energetska klasa ¹⁾	Od A+++ do D	A++ / A+	A++ / A+	A++ / A+	A++ / A+	A++ / A+
	Energetska klasa ¹⁾	Od A+++ do D	A++ / A+	A++ / A+	A++ / A+	A++ / A+	A++ / A+
Unutrašnja jedinica		WH-ADC1216H6E5	WH-ADC1216H6E5	WH-ADC0916H9E8	WH-ADC0916H9E8	WH-ADC0916H9E8	
Zvučni pritisak	Grejanje/hlađenje	dB(A)	33/33	33/33	33/33	33/33	
Dimenzije	V x Š x D	mm	1800x598x717	1800x598x717	1800x598x717	1800x598x717	
Neto težina		kg	124	124	126	126	
Priključak cevi za vodu		Inč	R1¼	R1¼	R1¼	R1¼	
Pumpa klase A	Broj brzina		Varijabilna brzina	Varijabilna brzina	Varijabilna brzina	Varijabilna brzina	
	Ulazna snaga (min./maks.)	W	36/152	36/152	36/152	36/152	36/152
Protok vode koja se zagreva (ΔT=5 K, 35 °C)		L/min	34,4	45,9	25,8	34,4	45,9
Kapacitet integrisanog električnog grejača		kW	6,00	6,00	9,00	9,00	9,00
Preporučeni osigurač		A	30/30	30/30	16/16	16/16	16/16
Preporučena veličina kabla, dovod 1 / 2		mm²	3x4,0/3x4,0	3x4,0/3x4,0	5x1,5/5x1,5	5x1,5/5x1,5	5x1,5/5x1,5
Zapremina vode		L	185	185	185	185	185
Maksimalna temperatura tople vode za domaćinstvo		°C	65	65	65	65	65
Materijal unutar rezervoara			Nerđajući čelik	Nerđajući čelik	Nerđajući čelik	Nerđajući čelik	Nerđajući čelik
Ciklus potrošnje u skladu sa standardom EN16147		L	L	L	L	L	
Rezervoar za toplu vodu, ERP efikasnost umerena/hladna/topla klima ²⁾	A+ do F	A/A/A	A/A/B	A/A/A	A/A/A	A/A/B	
Rezervoar za toplu vodu, ERP, prosečna klima η / COPdHW	ηwh % / COPdHW	95/2,37	91/2,28	95/2,37	95/2,37	91/2,27	
Rezervoar za toplu vodu, ERP, topla klima η / COPdHW	ηwh % / COPdHW	110/2,75	107/2,67	110/2,75	110/2,75	107/2,67	
Rezervoar za toplu vodu, ERP, hladna klima η / COPdHW	ηwh % / COPdHW	75/1,87	72/1,80	75/1,87	75/1,87	72/1,80	
Spoljašnja jedinica		WH-UD12HE5	WH-UD16HE5	WH-UD09HE8	WH-UD12HE8	WH-UD16HE8	
Jačina zvuka ³⁾	Toplota	dB(A)	65	65	65	65	
Dimenzije / neto težina	V x Š x D	mm / kg	1340x900x320/101	1340x900x320/101	1340x900x320/107	1340x900x320/107	
Rashladno sredstvo (R410A) / CO ₂ Eq.		kg / T	2,55/5,324	2,55/5,324	2,55/5,324	2,55/5,324	
Prečnik cevi	Tečnost/gas	Inč (mm)	3/8(9,52)/5/8(15,88)	3/8(9,52)/5/8(15,88)	3/8(9,52)/5/8(15,88)	3/8(9,52)/5/8(15,88)	
Opseg dužine cevi / razlika u podignutosti (unutra/spolja)	m / m		3-50/30	3-50/30	3-30/20	3-30/20	
Dužina cevi za dodatni gas / dodatna količina gasa	m / g/m		10/50	10/50	10/50	10/50	
Radni opseg - spoljašnja sredina	Toplota	°C	-20~+35	-20~+35	-20~+35	-20~+35	
	Hlađenje	°C	+16~+43	+16~+43	+16~+43	+16~+43	
Izlaz za vodu	Grejanje/hlađenje	°C	20-55/5-20	20-55/5-20	20-55/5-20	20-55/5-20	
Cena kompleta		RSD	949 201	1 022 498	983 205	1 009 526	1 087 860
Unutrašnja jedinica, cena	RSD	580 704	580 704	634 984	634 984	634 984	
Spoljašnja jedinica, cena	RSD	368 497	441 794	348 221	374 542	452 876	

1) Skala od A+++ do D. 2) Skala od A+ do F. 3) Jačina zvuka u skladu sa standardima 811/2013, 813/2013 i EN12102-1:2017 na +7 °C. * EER i COP proračun je zasnovan na standardu EN14511. ** Ovaj proizvod je projektovan u saglasnosti sa Evropskom uredbom za kvalitet vode 98/83/EZ koja je izmenjena i dopunjena uredbom 2015/1787/EU. Radni vek proizvoda nije garantovan u slučaju korišćenja podzemne vode, poput izvorske ili bunarske vode, korišćenja vode sa slavine kada su prisutni ili druge nečistoće, niti u oblastima u kojima je voda kisela. Troškovi održavanja i garancije u vezi sa tim slučajevima predstavljaju odgovornost korisnika.

Dodatna oprema	Cena u RSD
PAW-ADC-PREKIT-1 Komplet za predinstalaciju cevi za J generaciju	58 562
CZ-NS4P Dodatne funkcije PCB	21 787
CZ-TAW1 Aquarea Smart Cloud za daljinsko upravljanje i održavanje putem bežične ili žičane LAN mreže	38 285

Dodatna oprema	Cena u RSD
CZ-TAW1-CBL Produžni kabl od 10 m za CZ-TAW1	10 957
PAW-A2W-MGTFILTER Magnet za filter za vodu	5 793
PAW-A2W-RTWIRED Sobni termostat	16 876
PAW-A2W-RTWIREDLESS Bežični LCD sobni termostat	16 876



KONTROLA PUTEM INTERNETA: Opciono. NAGRADA ZA DOBAR DIZAJN 2017: Unutrašnje jedinice, All in One jedinice i dvostruki blok i jedinice J i H generacije sa dvostrukim blokom nagrađene su prestižnom Nagradom za dobar dizajn (Good Design Award) 2017.

**GOOD DESIGN
AWARD 2017**

**011-1W0207
011-1W0208
011-1W0209**

**Modeli od 3, 5 i
7 kW.**

Aquarea High Performance All in One Compact, J generacija, jedna faza. Grejanje i hladenje - R32

Energetska efikasnost: COP do 5,33 / A+++ pri grejanju na 35 °C i A+ za toplu vodu za domaćinstvo / „A“ pumpa za vodu sa varijabilnom brzinom / Rezervoar tople vode za domaćinstvo od nerđajućeg čelika sa U-Vacua™ izolacionom pločom / Ugrađeni merać protoka.

Fleksibilnost: Dimenzije 598 x 600 / Velike dužine cevi / Ugrađeni magnetni filter za vodu.

Udobnost: Kriva grejanja do -20 °C / izlazna temperatura vode 60 °C.

Kontrola: Dodatne funkcije sa opcionom štampanom pločom (kontrola 2 zone, kontrola za režim rada sa dva zasebna grejna elementa, Smart Grid kontakt i još mnogo toga).

Mogućnost povezivanja: Opcioni Aquarea Smart i Aquarea Service Cloud i integracija u projekte sistema za upravljanje zgradama.

			Jedna faza (napajanje za unutrašnjost)			
Komplet			KIT-ADC03JE5C	KIT-ADC05JE5C	KIT-ADC07JE5C	KIT-ADC09JE5C-1
Kapacitet grejanja / COP (vazduh +7 °C, voda 35 °C)	kW / COP		3,20/5,33	5,00/5,00	7,00/4,76	9,00/4,48
Kapacitet grejanja / COP (vazduh +7 °C, voda 55 °C)	kW / COP		3,20/2,81	5,00/2,72	7,00/2,82	8,95/2,78
Kapacitet grejanja / COP (vazduh +2 °C, voda 35 °C)	kW / COP		3,20/3,64	4,20/3,18	6,85/3,41	7,00/3,40
Kapacitet grejanja / COP (vazduh +2 °C, voda 55 °C)	kW / COP		3,20/2,19	4,10/1,99	6,20/2,21	6,30/2,16
Kapacitet grejanja / COP (vazduh -7 °C, voda 35 °C)	kW / COP		3,30/2,80	4,20/2,59	5,60/2,87	6,12/2,78
Kapacitet grejanja / COP (vazduh -7 °C, voda 55 °C)	kW / COP		3,20/1,79	3,55/1,71	5,25/1,94	5,90/1,93
Kapacitet hladenja / EER (vazduh 35 °C, voda 7 °C)	kW / EER		3,20/3,52	4,50/3,00	6,70/3,03	8,20/2,72
Kapacitet hladenja / EER (vazduh 35 °C, voda 18 °C)	kW / EER		3,20/4,71	4,80/4,29	6,70/4,72	9,00/4,18
Grejanje, umerena klima (voda 35 °C / voda 55 °C)	Energetska efikasnost u sezoni	ηs %	200/136	200/136	193/130	193/130
	SCOP		5,07/3,47	5,07/3,47	4,90/3,32	4,90/3,32
Grejanje, topla klima (voda 35 °C / voda 55 °C)	Energetska efikasnost u sezoni	ηs %	245/165	245/165	227/160	227/160
	SCOP		6,20/4,20	6,20/4,20	5,75/4,07	5,75/4,07
Grejanje, hladna klima (voda 35 °C / voda 55 °C)	Energetska efikasnost u sezoni	ηs %	157/110	157/110	164/116	164/116
	SCOP		4,00/2,83	4,00/2,83	4,18/2,98	4,18/2,98
Energetska klasa ¹⁾			A+++ / A++	A+++ / A++	A+++ / A++	A+++ / A++
			A+++ / A+++	A+++ / A+++	A+++ / A+++	A+++ / A+++
Energetska klasa ¹⁾			A++ / A+	A++ / A+	A++ / A+	A++ / A+
			A++ / A+	A++ / A+	A++ / A+	A++ / A+
Unutrašnja jedinica			WH-ADC0309J3E5C	WH-ADC0309J3E5C	WH-ADC0309J3E5C	WH-ADC0309J3E5C
Zvučni pritisak	Grejanje/hladenje	dB(A)	28/28	28/28	28/28	28/28
Dimenzije	V x Š x D	mm	1640x598x600	1640x598x600	1640x598x600	1640x598x600
Neto težina		kg	101	101	101	101
Priključak cevi za vodu		inč	R 1½	R 1½	R 1½	R 1½
Pumpa klase A	Broj brzina		Varijabilna brzina	Varijabilna brzina	Varijabilna brzina	Varijabilna brzina
	Ulazna snaga (min./maks.)	W	30/120	30/120	30/120	30/120
Protok vode koja se zagreva (ΔT=5 K, 35 °C)		L/min	9,20	14,30	20,10	25,80
Kapacitet integrisanog električnog grejača		kW	3,00	3,00	3,00	3,00
Preporučeni osigurač		A	16/16	16/16	25/16	25/16
Preporučena veličina kabla, dovod 1 / 2		mm ²	3x1,5/3x1,5	3x1,5/3x1,5	3x2,5/3x1,5	3x2,5/3x1,5
Zapremina vode		L	185	185	185	185
Maksimalna temperatura tople vode za domaćinstvo		°C	65	65	65	65
Materijal unutar rezervoara			Nerđajući čelik	Nerđajući čelik	Nerđajući čelik	Nerđajući čelik
Ciklus potrošnje u skladu sa standardom EN16147			L	L	L	L
Rezervoar za toplu vodu, ERP efikasnost umerena/hladna/topla klima ²⁾	A+ do F		A+ / A+ / A	A+ / A+ / A	A+ / A+ / A	A+ / A+ / A
Rezervoar za toplu vodu, ERP, prosečna klima η / COPdHW	ηwh % / COPdHW		128/3,20	128/3,20	116/2,90	116/2,90
Rezervoar za toplu vodu, ERP, topla klima η / COPdHW	ηwh % / COPdHW		154/3,86	154/3,86	134/3,35	134/3,35
Rezervoar za toplu vodu, ERP, hladna klima η / COPdHW	ηwh % / COPdHW		99/2,48	99/2,48	98/2,45	98/2,45
Spoljašnja jedinica			WH-UD03JE5	WH-UD05JE5	WH-UD07JE5	WH-UD09JE5-1
Jačina zvuka ³⁾	Toplota	dB(A)	55	55	59	59
Dimenzije / neto težina	V x Š x D	mm / kg	622x824x298/37	622x824x298/37	795x875x320/61	795x875x320/61
Rashladno sredstvo (R32) / CO ₂ Eq.		kg / T	0,9/0,608	0,9/0,608	1,27/0,857	1,27/0,857
Prečnik cevi	Tečnost/gas	inč (mm)	1/4(6,35)/1/2(12,70)	1/4(6,35)/1/2(12,70)	1/4(6,35)/5/8(15,88)	1/4(6,35)/5/8(15,88)
Opseg dužine cevi / razlika u podignutosti (unutra/spoljal)	m / m		3-25/20	3-25/20	3-50/30	3-50/30
Dužina cevi za dodatni gas / dodatna količina gasa	m / g/m		10/20	10/20	10/25	10/25
Radni opseg - spoljašnja sredina	Toplota	°C	-20~+35	-20~+35	-20~+35	-20~+35
	Hladenje	°C	+10~+43	+10~+43	+10~+43	+10~+43
Izlaz za vodu	Grejanje/hladenje	°C	20~60/5~20	20~60/5~20	20~60/5~20	20~60/5~20
Cena kompleta		RSD	719 740	738 253	764 701	800 845
Unutrašnja jedinica, cena		RSD	512 319	512 319	512 319	512 319
Spoljašnja jedinica, cena		RSD	207 421	225 934	252 382	288 526

1) Skala od A+++ do D. 2) Skala od A+ do F. 3) Jačina zvuka u skladu sa standardima 811/2013, 813/2013 i EN12102-1:2017 na +7 °C. * EER i COP proračun je zasnovan na standardu EN14511. ** Ovaj proizvod je projektovan u saglasnosti sa Evropskom uredbom za kvalitet vode 98/83/EZ koja je izmenjena i dopunjena uredbom 2015/1787/EU. Radni vek proizvoda nije garantovan u slučaju korišćenja podzemne vode, poput izvorske ili bunarske vode, korišćenja vode sa slavine kada su prisutni so ili druge nečistoće, niti u oblastima u kojima je voda kisela. Troškovi održavanja i garancije u vezi sa tim slučajevima predstavljaju odgovornost korisnika.

Dodatna oprema	Cena u RSD
CZ-TAW1 Aquarea Smart Cloud za daljinsko upravljanje i održavanje putem bežične ili žičane LAN mreže	38 285
CZ-TAW1-CBL Produžni kabl od 10 m za CZ-TAW1	10 957

Dodatna oprema	Cena u RSD
CZ-NS4P Dodatne funkcije PCB	21 787
PAW-A2W-RTWIRED Sobni termostat	16 876
PAW-A2W-RTWIRELESS Bežični LCD sobni termostat	16 876



KONTROLA PUTEM INTERNETA: Opciono. NAGRADA ZA DOBAR DIZAJN 2017: Unutrašnje jedinice, All in One jedinice i dvostruki blok i jedinice J i H generacije sa dvostrukim blokom nagrađene su prestižnom Nagradom za dobar dizajn (Good Design Award) 2017.

GOOD DESIGN
AWARD 2017

011-1W0515

**Aquarea High Performance All in One Compact, H generacija, jedna faza. Grejanje i hlađenje - R410A****Energetska efikasnost:** A+++ pri grejanju na 35 °C i A za toplu vodu za domaćinstvo / „A“ pumpa za vodu sa varijabilnom brzinom / Rezervoar tople vode za domaćinstvo od nerđajućeg čelika sa U-Vacua™ izolacionom pločom / Ugrađeni merač protoka.**Fleksibilnost:** Dimenzije 598 x 600 / Ugrađeni magnetni filter za vodu.**Udobnost:** Radni opseg do -20 °C.**Kontrola:** Dodatne funkcije sa opcionom štampanom pločom (kontrola 2 zone, kontrola za režim rada sa dva zasebna grejna elementa, Smart Grid kontakt i još mnogo toga).**Mogućnost povezivanja:** Opcioni Aquarea Smart i Aquarea Service Cloud i integracija u projekte sistema za upravljanje zgradama.

			Jedna faza (napajanje za unutrašnjost)	
Komplet			KIT-ADC12HE5C	KIT-ADC16HE5C
Kapacitet grejanja / COP (vazduh +7 °C, voda 35 °C)	kW / COP		12,00/4,74	16,00/4,28
Kapacitet grejanja / COP (vazduh +7 °C, voda 55 °C)	kW / COP		— / —	— / —
Kapacitet grejanja / COP (vazduh +2 °C, voda 35 °C)	kW / COP		11,40/3,44	13,00/3,28
Kapacitet grejanja / COP (vazduh +2 °C, voda 55 °C)	kW / COP		— / —	— / —
Kapacitet grejanja / COP (vazduh -7 °C, voda 35 °C)	kW / COP		— / —	— / —
Kapacitet grejanja / COP (vazduh -7 °C, voda 55 °C)	kW / COP		— / —	— / —
Kapacitet hlađenja / EER (vazduh 35 °C, voda 7 °C)	kW / EER		10,00/2,81	12,20/2,56
Kapacitet hlađenja / EER (vazduh 35 °C, voda 18 °C)	kW / EER		— / —	— / —
Grejanje, umerena klima (voda 35 °C / voda 55 °C)	Energetska efikasnost u sezoni	η_s %	190/134	190/130
	SCOP		4,82/3,42	4,82/3,33
Grejanje, topla klima (voda 35 °C / voda 55 °C)	Energetska klasa ¹⁾	Od A+++ do D	A+++ / A++	A+++ / A++
	Energetska efikasnost u sezoni	η_s %	245/159	245/169
Grejanje, hladna klima (voda 35 °C / voda 55 °C)	SCOP		6,21/4,05	6,20/4,30
	Energetska klasa ¹⁾	Od A+++ do D	A+++ / A+++	A+++ / A+++
Grejanje, hladna klima (voda 35 °C / voda 55 °C)	Energetska efikasnost u sezoni	η_s %	168/121	168/121
	SCOP		4,29/3,10	4,28/3,10
Energetska klasa ¹⁾			A++ / A+	A++ / A+
Unutrašnja jedinica			WH-ADC1216H6E5C	WH-ADC1216H6E5C
Zvučni pritisak	Grejanje/hlađenje	dB(A)	33/33	33/33
Dimenzije	V x Š x D	mm	1640x598x600	1640x598x600
Neto težina		kg	101	101
Priključak cevi za vodu		Inč	R 1/4	R 1/4
Pumpa klase A	Broj brzina		Varijabilna brzina	Varijabilna brzina
	Ulazna snaga (min./maks.)	W	— / —	— / —
Protok vode koja se zagreva ($\Delta T=5$ K, 35 °C)		L/min	34,40	45,90
Kapacitet integrisanog električnog grejača		kW	6,00	6,00
Preporučeni osigurač		A	— / —	— / —
Preporučena veličina kabla, dovod 1 / 2		mm ²	— / —	— / —
Zapremina vode		L	185	185
Maksimalna temperatura tople vode za domaćinstvo		°C	65	65
Materijal unutar rezervoara			Nerđajući čelik	Nerđajući čelik
Ciklus potrošnje u skladu sa standardom EN16147				
Rezervoar za toplu vodu, ERP efikasnost umerena/hladna/topla klima ²⁾	A+ do F		— / — / —	— / — / —
Rezervoar za toplu vodu, ERP, prosečna klima η / COPdHW	η_{wh} % / COPdHW		92/2,30	88/2,20
Rezervoar za toplu vodu, ERP, topla klima η / COPdHW	η_{wh} % / COPdHW		107/2,67	104/2,59
Rezervoar za toplu vodu, ERP, hladna klima η / COPdHW	η_{wh} % / COPdHW		72/1,81	70/1,74
Spoljašnja jedinica			WH-UD12HE5	WH-UD16HE5
Jačina zvuka ³⁾	Toplota	dB(A)	65	65
Dimenzije / neto težina	V x Š x D	mm / kg	1340x900x320/101	1340x900x320/101
Rashladno sredstvo (R410A) / CO ₂ Eq.		kg / T	2,55/5,324	2,55/5,324
Prečnik cevi	Tečnost/gas	Inč (mm)	3/8(9,52)/5/8(15,88)	3/8(9,52)/5/8(15,88)
Opseg dužine cevi / razlika u podignutosti (unutra/spolja)		m / m	3-50/30	3-50/30
Dužina cevi za dodatni gas / dodatna količina gasa		m / g/m	10/50	10/50
Radni opseg - spoljašnja sredina	Toplota	°C	-20 ~ +35	-20 ~ +35
	Hlađenje	°C	+16 ~ +43	+16 ~ +43
Izlaz za vodu	Grejanje/hlađenje	°C	20 ~ 55/5 ~ 20	20 ~ 55/5 ~ 20
Cena kompleta			RSD	1 022 498
Unutrašnja jedinica, cena			RSD	580 704
Spoljašnja jedinica, cena			RSD	441 794

1) Skala od A+++ do D. 2) Skala od A+ do F. 3) Jačina zvuka u skladu sa standardima 811/2013, 813/2013 i EN12102-1:2017 na +7 °C. * EER i COP proračun je zasnovan na standardu EN14511. ** Ovaj proizvod je projektovan u saglasnosti sa Evropskom uredbom za kvalitet vode 98/83/EZ koja je izmenjena i dopunjena uredbom 2015/1787/EU. Radni vek proizvoda nije garantovan u slučaju korišćenja podzemne vode, poput izvorske ili bunarske vode, korišćenja vode sa slavine kada su prisutni ili druge nečistoće, niti u oblastima u kojima je voda kisela. Troškovi održavanja i garancije u vezi sa tim slučajevima predstavljaju odgovornost korisnika.

Dodatna oprema	Cena u RSD
CZ-TAW1 Aquarea Smart Cloud za daljinsko upravljanje i održavanje putem bežične ili žičane LAN mreže	38 285
CZ-TAW1-CBL Produžni kabl od 10 m za CZ-TAW1	10 957

Dodatna oprema	Cena u RSD
CZ-NS4P Dodatne funkcije PCB	21 787
PAW-A2W-RTWIRED Sobni termostat	16 876
PAW-A2W-RTWIRELESS Bežični LCD sobni termostat	16 876



KONTROLA PUTEM INTERNETA: Opciono. NAGRADA ZA DOBAR DIZAJN 2017: Unutrašnje jedinice, All in One jedinice i dvostruki blok i jedinice J i H generacije sa dvostrukim blokom nagrađene su prestižnom Nagradom za dobar dizajn (Good Design Award) 2017.

**GOOD DESIGN
AWARD 2017**011-1W0207
011-1W0208
011-1W0209Modeli od 3, 5 i
7 kW.**Aquaarea High Performance, dvostruki blok, J generacija, jedna faza. Grejanje i hlađenje - SDC · R32****Energetska efikasnost:** COP do 5,33 / A+++ pri grejanju na 35 °C / „A“ pumpa za vodu sa promenljivom brzinom / Ugrađeni merač protoka.**Fleksibilnost:** Velike dužine cevi / Ugrađeni magnetni filter za vodu.**Udobnost:** Radni opseg i kriva grejanja do -20 °C / izlazna temperatura vode 60 °C.**Kontrola:** Dodatne funkcije sa opcionom štampanom pločom (kontrola 2 zone, kontrola za režim rada sa dva zasebna grejna elementa, Smart Grid kontakt i još mnogo toga).**Mogućnost povezivanja:** Opcioni Aquaarea Smart i Aquaarea Service Cloud i integracija u projekte sistema za upravljanje zgradama.

		Jedna faza (napajanje za unutrašnjost)				
Komplet		KIT-WC03J3E5	KIT-WC05J3E5	KIT-WC07J3E5	KIT-WC09J3E5	
Kapacitet grejanja / COP (vazduh +7 °C, voda 35 °C)	kW / COP	3,20/5,33	5,00/5,00	7,00/4,76	9,00/4,48	
Kapacitet grejanja / COP (vazduh +7 °C, voda 55 °C)	kW / COP	3,20/2,81	5,00/2,72	7,00/2,82	8,95/2,78	
Kapacitet grejanja / COP (vazduh +2 °C, voda 35 °C)	kW / COP	3,20/3,64	4,20/3,18	6,85/3,41	7,00/3,40	
Kapacitet grejanja / COP (vazduh +2 °C, voda 55 °C)	kW / COP	3,20/2,19	4,10/1,99	6,20/2,21	6,30/2,16	
Kapacitet grejanja / COP (vazduh -7 °C, voda 35 °C)	kW / COP	3,30/2,80	4,20/2,59	5,60/2,87	6,12/2,78	
Kapacitet grejanja / COP (vazduh -7 °C, voda 55 °C)	kW / COP	3,20/1,79	3,55/1,71	5,25/1,94	5,90/1,93	
Kapacitet hlađenja / EER (vazduh 35 °C, voda 7 °C)	kW / EER	3,20/3,52	4,50/3,00	6,70/3,03	8,20/2,72	
Kapacitet hlađenja / EER (vazduh 35 °C, voda 18 °C)	kW / EER	3,20/4,71	4,80/4,29	6,70/4,72	9,00/4,18	
Grejanje, umerena klima (voda 35 °C / voda 55 °C)	Energetska efikasnost u sezoni	ηs %	200/136	200/136	193/130	193/130
	SCOP		5,07/3,47	5,07/3,47	4,90/3,32	4,90/3,32
	Energetska klasa	Od A+++ do D	A+++/A++	A+++/A++	A+++/A++	A+++/A++
Grejanje, topla klima (voda 35 °C / voda 55 °C)	Energetska efikasnost u sezoni	ηs %	245/165	245/165	227/160	227/160
	SCOP		6,20/4,20	6,20/4,20	5,75/4,07	5,75/4,07
	Energetska klasa	Od A+++ do D	A+++/A+++	A+++/A+++	A+++/A+++	A+++/A+++
Grejanje, hladna klima (voda 35 °C / voda 55 °C)	Energetska efikasnost u sezoni	ηs %	157/110	157/110	164/116	164/116
	SCOP		4,00/2,83	4,00/2,83	4,18/2,98	4,18/2,98
	Energetska klasa	Od A+++ do D	A++/A+	A++/A+	A++/A+	A++/A+
Unutrašnja jedinica		WH-SDC0305J3E5	WH-SDC0305J3E5	WH-SDC0709J3E5	WH-SDC0709J3E5	
Zvučni pritisak	Grejanje/hlađenje	dB(A)	28/28	28/28	30/30	30/31
Dimenzije	V x Š x D	mm	892x500x340	892x500x340	892x500x340	892x500x340
Neto težina		kg	42	42	42	42
Priključak cevi za vodu		Inč	R 1½	R 1½	R 1½	R 1½
Pumpa klase A	Broj brzina	Varijabilna brzina	Varijabilna brzina	Varijabilna brzina	Varijabilna brzina	
	Ulazna snaga (min./maks.)	W	30/100	33/106	34/114	40/120
Protok vode koja se zagreva (ΔT=5 K, 35 °C)		L/min	9,2	14,3	20,1	25,8
Kapacitet integrisanog električnog grejača		kW	3	3	3	3
Preporučeni osigurač		A	15/30	15/30	15/30	15/30
Preporučena veličina kabla, dovod 1 / 2		mm²	3x1,5/3x1,5	3x1,5/3x1,5	3x2,5/3x1,5	3x2,5/3x1,5
Spoljašnja jedinica		WH-UD05JE5	WH-UD05JE5	WH-UD07JE5	WH-UD09JE5-1	
Jačina zvuka ¹⁾	Toplota	dB(A)	55	55	59	59
Dimenzije	V x Š x D	mm	622x824x298	622x824x298	795x875x320	795x875x320
Neto težina		kg	37	37	61	61
Rashladno sredstvo (R32) / CO ₂ Eq.		kg / T	0,9/0,608	0,9/0,608	1,27/0,857	1,27/0,857
Prečnik cevi	Tečnost/gas	Inč (mm)	1/4(6,35)/1/2(12,70)	1/4(6,35)/1/2(12,70)	1/4(6,35)/5/8(15,88)	1/4(6,35)/5/8(15,88)
Opseg dužine cevi		m	3-25	3-25	3-50	3-50
Razlika u podignutosti (unutra/spolja)		m	20	20	30	30
Dužina cevi za dodatni gas		m	10	10	10	10
Količina dodatnog gasa		g/m	20	20	25	25
Radni opseg - spoljašnja sredina	Toplota	°C	-20~+35	-20~+35	-20~+35	-20~+35
	Hlađenje	°C	+10~+43	+10~+43	+10~+43	+10~+43
Izlaz za vodu	Grejanje/hlađenje	°C	20~60/5~20	20~60/5~20	20~60/5~20	20~60/5~20
Cena kompleta	RSD	506 778	525 291	609 041	645 185	
Unutrašnja jedinica, cena	RSD	299 357	299 357	356 659	356 659	
Spoljašnja jedinica, cena	RSD	207 421	225 934	252 382	288 526	

1) Jačina zvuka u skladu sa standardima 811/2013, 813/2013 i EN12102-1:2017 na +7 °C. * EER i COP proračun je zasnovan na standardu EN14511.

Dodatna oprema	Cena u RSD
PAW-TD20C1E5 Rezervoar 200 l – Nerdajući čelik	145 082
PAW-TD30C1E5 Rezervoar 300 l – Nerdajući čelik	168 884
PAW-TA20C1E5STD Rezervoar 200 l – Emajliran	144 074
PAW-TA30C1E5STD Rezervoar 300 l – Emajliran	172 914
PAW-3WYVLV-HW 3-smerni ventil za rezervoare za toplu vodu	17 883
CZ-NV1 Komplet sa 3-smernim ventilom za unutrašnjost hidrokita	40 552

Dodatna oprema	Cena u RSD
PAW-BTANK50L-2 Akumulacioni rezervoar od 50 l	39 293
CZ-TAW1 Aquaarea Smart Cloud za daljinsko upravljanje i održavanje putem bežične ili žičane LAN mreže	38 285
CZ-TAW1-CBL Produžni kabl od 10 m za CZ-TAW1	10 957
CZ-NS4P Dodatne funkcije PCB	21 787
PAW-A2W-RTWIRED Sobni termostat	16 876
PAW-A2W-RTWIRESLESS Bežični LCD sobni termostat	16 876



KONTROLA PUTEM INTERNETA: Opciono. NAGRADA ZA DOBAR DIZAJN 2017: Unutrašnje jedinice, All in One jedinice i dvostruki blok i jedinice J i H generacije sa dvostrukim blokom nagrađene su prestižnom Nagradom za dobar dizajn (Good Design Award) 2017.

**GOOD DESIGN
AWARD 2017**

011-1W0515

**Aquarea High Performance, dvostruki blok, H generacija, jedna faza / tri faze. Grejanje i hlađenje - SDC - R410A****Energetska efikasnost:** A+++ pri grejanju na 35 °C / „A“+ pumpa za vodu sa promenljivom brzinom / Ugrađeni merac protoka.**Fleksibilnost:** Opcioni magnet za filter za vodu.**Udobnost:** Radni opseg do -20 °C.**Kontrola:** Dodatne funkcije sa opcionom štampanom pločom (kontrola 2 zone, kontrola za režim rada sa dva zasebna grejna elementa, Smart Grid kontakt i još mnogo toga).**Mogućnost povezivanja:** Opcioni Aquarea Smart i Aquarea Service Cloud i integracija u projekte sistema za upravljanje zgradama.

		Jednofazno		Tri faze (napajanje za unutrašnjost)			
Komplet		KIT-WC12H6E5	KIT-WC16H6E5	KIT-WC09H3E8	KIT-WC12H9E8	KIT-WC16H9E8	
Kapacitet grejanja / COP (vazduh +7 °C, voda 35 °C)	kW / COP	12,00/4,74	16,00/4,28	9,00/4,84	12,00/4,74	16,00/4,28	
Kapacitet grejanja / COP (vazduh +7 °C, voda 55 °C)	kW / COP	12,00/2,93	14,50/2,72	9,00/2,94	12,00/2,93	14,50/2,72	
Kapacitet grejanja / COP (vazduh +2 °C, voda 35 °C)	kW / COP	11,40/3,44	13,00/3,28	9,00/3,59	11,40/3,44	13,00/3,28	
Kapacitet grejanja / COP (vazduh +2 °C, voda 55 °C)	kW / COP	9,10/2,23	9,80/2,21	8,80/2,23	9,10/2,23	9,80/2,21	
Kapacitet grejanja / COP (vazduh -7 °C, voda 35 °C)	kW / COP	10,00/2,73	11,40/2,57	9,00/2,85	10,00/2,73	11,40/2,57	
Kapacitet grejanja / COP (vazduh -7 °C, voda 55 °C)	kW / COP	8,20/1,95	9,00/1,85	7,90/2,05	8,20/1,95	9,00/1,85	
Kapacitet hlađenja / EER (vazduh 35 °C, voda 7 °C)	kW / EER	10,00/2,81	12,20/2,56	7,00/3,17	10,00/2,85	12,20/2,56	
Kapacitet hlađenja / EER (vazduh 35 °C, voda 18 °C)	kW / EER	10,00/4,17	12,20/4,12	7,00/4,67	10,00/4,26	12,20/4,12	
Grejanje, umerena klima (voda 35 °C / voda 55 °C)	Energetska efikasnost u sezoni	ηs %	190/134	190/130	190/133	190/134	190/130
	SCOP		4,82/3,42	4,82/3,33	4,81/3,41	4,82/3,42	4,82/3,33
Grejanje, topla klima (voda 35 °C / voda 55 °C)	Energetska efikasnost u sezoni	ηs %	245/159	245/169	245/159	245/159	245/169
	SCOP		6,21/4,05	6,21/4,30	6,21/4,05	6,21/4,05	6,20/4,30
Grejanje, hladna klima (voda 35 °C / voda 55 °C)	Energetska efikasnost u sezoni	ηs %	168/121	168/121	168/121	168/121	168/121
	SCOP		4,29/3,10	4,28/3,10	4,28/3,10	4,29/3,10	4,28/3,10
Energetska klasa		Od A+++ do D	A+++ / A++	A+++ / A++	A+++ / A++	A+++ / A++	A+++ / A++
			A+++ / A+++	A+++ / A+++	A+++ / A+++	A+++ / A+++	A+++ / A+++
Energetska klasa		Od A+++ do D	A+++ / A+	A+++ / A+	A+++ / A+	A+++ / A+	A+++ / A+
			A++ / A+	A++ / A+	A++ / A+	A++ / A+	A++ / A+
Unutrašnja jedinica		WH-SDC12H6E5	WH-SDC16H6E5	WH-SDC09H3E8	WH-SDC12H9E8	WH-SDC16H9E8	
Zvučni pritisak	Grejanje/hlađenje	dB(A)	33/33	33/33	33/33	33/33	
Dimenzije	V x Š x D	mm	892x500x340	892x500x340	892x500x340	892x500x340	
Neto težina		kg	43	44	43	44	
Priključak cevi za vodu		Inč	R1½	R1½	R1½	R1½	
Pumpa klase A	Broj brzina		Varijabilna brzina	Varijabilna brzina	Varijabilna brzina	Varijabilna brzina	
	Ulazna snaga (min./maks.)	W	34/110	30/105	32/102	34/110	30/105
Protok vode koja se zagreva (ΔT=5 K, 35 °C)		L/min	34,4	45,9	25,8	34,4	45,9
Kapacitet integrisanog električnog grejača		kW	6	6	3	9	9
Preporučeni osigurač		A	30/30	30/30	15/30	15/30	15/30
Preporučena veličina kabla, dovod 1 / 2		mm²	3x4,0 ili 6,0/3x4,0	3x4,0 ili 6,0/3x4,0	5x1,5/5x1,5	5x1,5/5x1,5	5x1,5/5x1,5
Spoljašnja jedinica		WH-UD12H6E5	WH-UD16H6E5	WH-UD09H8E8	WH-UD12H8E8	WH-UD16H8E8	
Jačina zvuka ¹⁾	Toplota	dB(A)	65	65	65	65	
Dimenzije	V x Š x D	mm	1340x900x320	1340x900x320	1340x900x320	1340x900x320	
Neto težina		kg	101	101	107	107	
Rashladno sredstvo (R410A) / CO ₂ Eq.		kg / T	2,55/5,324	2,55/5,324	2,55/5,324	2,55/5,324	2,55/5,324
Prečnik cevi	Tečnost/gas	Inč (mm)	3/8(9,52)/5/8(15,88)	3/8(9,52)/5/8(15,88)	3/8(9,52)/5/8(15,88)	3/8(9,52)/5/8(15,88)	3/8(9,52)/5/8(15,88)
Opseg dužine cevi		m	3-50	3-50	3-30	3-30	3-30
Razlika u podignutosti (unutra/spolja)		m	30	30	20	20	20
Dužina cevi za dodatni gas		m	10	10	10	10	10
Količina dodatnog gasa		g/m	50	50	50	50	50
Radni opseg - spoljašnja sredina	Toplota	°C	-20~+35	-20~+35	-20~+35	-20~+35	-20~+35
	Hlađenje	°C	+16~+43	+16~+43	+16~+43	+16~+43	+16~+43
Izlaz za vodu	Grejanje/hlađenje	°C	20-55/5-20	20-55/5-20	20-55/5-20	20-55/5-20	20-55/5-20
Cena kompleta		RSD	752 988	889 759	736 742	787 244	935 222
Unutrašnja jedinica, cena		RSD	384 491	447 965	388 521	412 702	482 346
Spoljašnja jedinica, cena		RSD	368 497	441 794	348 221	374 542	452 876

1) Jačina zvuka u skladu sa standardima 811/2013, 813/2013 i EN12102-1:2017 na +7 °C. * EER i COP proračun je zasnovan na standardu EN14511.

Dodatna oprema	Cena u RSD
PAW-TD20C1E5 Rezervoar 200 l - Nerdajući čelik	145 082
PAW-TD30C1E5 Rezervoar 300 l - Nerdajući čelik	168 884
PAW-TA20C1E5STD Rezervoar 200 l - Emajliran	144 074
PAW-TA30C1E5STD Rezervoar 300 l - Emajliran	172 914
PAW-3WYVLV-HW 3-smerni ventil za rezervoare za toplu vodu	17 883
CZ-NV1 Komplet sa 3-smernim ventilom za unutrašnjost hidrokita	40 552
PAW-BTANK50L-2 Akumulacioni rezervoar od 50 l	39 293

Dodatna oprema	Cena u RSD
CZ-TAW1 Aquarea Smart Cloud za daljinsko upravljanje i održavanje putem bežične ili žičane LAN mreže	38 285
CZ-TAW1-CBL Produžni kabl od 10 m za CZ-TAW1	10 957
CZ-NS4P Dodatne funkcije PCB	21 787
PAW-A2W-MGTFILTER Magnet za filter za vodu	5 793
PAW-A2W-RTWIRED Sobni termostat	16 876
PAW-A2W-RTWIRELESS Bežični LCD sobni termostat	16 876



KONTROLA PUTEM INTERNETA: Opciono. NAGRADA ZA DOBAR DIZAJN 2017: Unutrašnje jedinice, All in One jedinice i dvostruki blok i jedinice J i H generacije sa dvostrukim blokom nagrađene su prestižnom Nagradom za dobar dizajn (Good Design Award) 2017.

011-1W0398
011-1W0399
011-1W0400



Aquarea High Performance monoblok, J generacija, jedna faza. Grejanje i hlađenje - MDC · R32

Energetska efikasnost: A+++ pri grejanju na 35 °C / „A“+ pumpa za vodu sa promenljivom brzinom / Ugrađeni merač protoka.

Fleksibilnost: Ugrađeni magnetni filter za vodu / Ugrađena ekspanziona posuda od 6 l.

Udobnost: Radni opseg i kriva grejanja do -20 °C / izlazna temperatura vode 60 °C / Režim rada hlađenja do +10 °C.

Kontrola: Dodatne funkcije sa opcionom štampanom pločom (kontrola 2 zone, kontrola za režim rada sa dva zasebna grejna elementa, Smart Grid kontakt i još mnogo toga).

Mogućnost povezivanja: Opcioni Aquarea Smart i Aquarea Service Cloud i integracija u projekte sistema za upravljanje zgradama.



Spoljašnja jedinica		Jednofazno			
		WH-MDC05J3E5	WH-MDC07J3E5	WH-MDC09J3E5	
Kapacitet grejanja / COP (vazduh +7 °C, voda 35 °C)		kW / COP	5,00/5,08	7,00/4,76	9,00/4,48
Kapacitet grejanja / COP (vazduh +7 °C, voda 55 °C)		kW / COP	5,00/3,01	7,00/2,82	8,95/2,78
Kapacitet grejanja / COP (vazduh +2 °C, voda 35 °C)		kW / COP	5,00/3,57	7,00/3,40	7,45/3,13
Kapacitet grejanja / COP (vazduh +2 °C, voda 55 °C)		kW / COP	5,00/2,27	6,30/2,16	7,00/2,12
Kapacitet grejanja / COP (vazduh -7 °C, voda 35 °C)		kW / COP	5,00/2,78	6,80/2,81	7,50/2,63
Kapacitet grejanja / COP (vazduh -7 °C, voda 55 °C)		kW / COP	5,00/1,85	6,30/1,86	7,00/1,80
Kapacitet hlađenja / EER (vazduh 35 °C, voda 7 °C)		kW / EER	5,00/3,31	7,00/3,06	9,00/2,71
Kapacitet hlađenja / EER (vazduh 35 °C, voda 18 °C)		kW / EER	5,00/5,05	7,00/4,73	9,00/4,25
Grejanje, umerena klima (voda 35 °C / voda 55 °C)	Energetska efikasnost u sezoni	ηs %	202/142	193/130	193/130
		SCOP	5,12/3,63	4,90/3,32	4,90/3,32
	Energetska klasa	Od A+++ do D	A+++/A++	A+++/A++	A+++/A++
Grejanje, topla klima (voda 35 °C / voda 55 °C)	Energetska efikasnost u sezoni	ηs %	237/165	227/160	227/160
		SCOP	6,00/4,20	5,75/4,07	5,75/4,07
	Energetska klasa	Od A+++ do D	A+++/A+++	A+++/A+++	A+++/A+++
Grejanje, hladna klima (voda 35 °C / voda 55 °C)	Energetska efikasnost u sezoni	ηs %	160/115	164/116	164/116
		SCOP	4,08/2,95	4,18/2,98	4,18/2,98
	Energetska klasa	Od A+++ do D	A++/A+	A++/A+	A++/A+
Jačina zvuka ¹⁾	Toplota	dB(A)	59	59	59
Dimenzije	V x Š x D	mm	865x1283x320	865x1283x320	865x1283x320
Neto težina		kg	99	104	104
Rashladno sredstvo (R32) / CO ₂ Eq. ²⁾		kg / T	1,3/0,878	1,3/0,878	1,3/0,878
Priključak cevi za vodu		Inč	R 1½	R 1½	R 1½
Pumpa	Broj brzina		Varijabilna brzina	Varijabilna brzina	Varijabilna brzina
	Ulazna snaga (min./maks.)	W	34/96	36/100	39/108
Protok vode koja se zagreva (ΔT=5 K, 35 °C)		L/min	14,3	20,1	25,8
Kapacitet integrisanog električnog grejača		kW	3	3	3
Ulazna snaga	Toplota	kW	0,985	1,47	2,01
	Hlađenje	kW	1,51	2,29	3,32
Radna i početna struja	Toplota	A	4,7	7,0	9,3
	Hlađenje	A	7,0	10,5	14,7
Struja 1		A	12	17	17
Struja 2		A	13	13	13
Preporučeni osigurač		A	30/15	30/15	30/16
Preporučena veličina kabla, dovod 1 / 2		mm ²	3x1,5/3x1,5	3x2,5/3x1,5	3x2,5/3x1,5
Radni opseg - spoljašnja sredina	Toplota	°C	-20~35	-20~35	-20~35
	Hlađenje	°C	+10~+43	+10~+43	+10~+43
Izlaz za vodu	Toplota	°C	20~60	20~60	20~60
	Hlađenje	°C	5~20	5~20	5~20
Spoljašnja jedinica, cena	RSD		514 586	601 736	638 762

1) Jačina zvuka u skladu sa standardima 811/2013, 813/2013 i EN12102-1:2017 na +7 °C. 2) WH-MDC modeli su hermetički zaptiveni. * EER i COP proračun je zasnovan na standardu EN14511.

Dodatna oprema	Cena u RSD	
PAW-TD20C1E5	Rezervoar 200 l – Nerdajući čelik	145 082
PAW-TD30C1E5	Rezervoar 300 l – Nerdajući čelik	168 884
PAW-TA20C1E5STD	Rezervoar 200 l – Emajliran	144 074
PAW-TA30C1E5STD	Rezervoar 300 l – Emajliran	172 914
PAW-TD20B8E3-2	Kombinovani rezervoar 185 L + 80 L – emajliran	523 276
PAW-TD23B6E5	Kombinovani rezervoar 230 L + 60 L – nerdajući čelik	584 986
PAW-3WYVLV-HW	3-smerni ventil za rezervoare za toplu vodu	17 883
PAW-BTANK50L-2	Akumulacioni rezervoar od 50 l	39 293

Dodatna oprema	Cena u RSD	
CZ-TAW1	Aquarea Smart Cloud za daljinsko upravljanje i održavanje putem bežične ili žičane LAN mreže	38 285
CZ-TAW1-CBL	Produžni kabl od 10 m za CZ-TAW1	10 957
PAW-A2W-AFVVLV	1 ventil protiv smrzavanja. Potrebno je naručiti 2 ventila po sistemu	16 876
PAW-A2W-RTWIRED	Sobni termostat	16 876
PAW-A2W-RTWIRELESS	Bežični LCD sobni termostat	16 876



KONTROLA PUTEM INTERNETA: Opciono.

011-1W0509

**Aquarea High Performance, monoblok, H generacija, jedna faza. Grejanje i hlađenje - MDC - R410A****Energetska efikasnost:** A+++ pri grejanju na 35 °C / „A“+ pumpa za vodu sa promenljivom brzinom / Ugrađeni merač protoka.**Fleksibilnost:** Opcioni magnet za filter za vodu.**Udobnost:** Radni opseg i kriva grejanja do -20 °C / izlazna temperatura vode 55 °C.**Kontrola:** Dodatne funkcije sa opcionom štampanom pločom (kontrola 2 zone, kontrola za režim rada sa dva zasebna grejna elementa, Smart Grid kontakt i još mnogo toga).**Mogućnost povezivanja:** Opcioni Aquarea Smart i Aquarea Service Cloud i integracija u projekte sistema za upravljanje zgradama.**Jednofazno**

Spoljašnja jedinica			WH-MDC12H6E5	WH-MDC16H6E5
Kapacitet grejanja / COP (vazduh +7 °C, voda 35 °C)		kW / COP	12,00/4,74	16,00/4,28
Kapacitet grejanja / COP (vazduh +7 °C, voda 55 °C)		kW / COP	12,00/2,93	14,50/2,72
Kapacitet grejanja / COP (vazduh +2 °C, voda 35 °C)		kW / COP	11,40/3,44	13,00/3,28
Kapacitet grejanja / COP (vazduh +2 °C, voda 55 °C)		kW / COP	9,10/2,23	9,80/2,21
Kapacitet grejanja / COP (vazduh -7 °C, voda 35 °C)		kW / COP	10,00/2,73	11,40/2,57
Kapacitet grejanja / COP (vazduh -7 °C, voda 55 °C)		kW / COP	8,20/1,95	9,00/1,84
Kapacitet hlađenja / EER (vazduh 35 °C, voda 7 °C)		kW / EER	10,00/2,81	12,20/2,56
Kapacitet hlađenja / EER (vazduh 35 °C, voda 18 °C)		kW / EER	9,39/4,65	11,40/4,10
Grejanje, umerena klima (voda 35 °C / voda 55 °C)	Energetska efikasnost u sezoni	η_s %	190/134	190/130
	SCOP		4,82/3,42	4,82/3,33
Grejanje, topla klima (voda 35 °C / voda 55 °C)	Energetska klasa	Od A+++ do D	A+++ / A++	A+++ / A++
	Energetska efikasnost u sezoni	η_s %	245/159	245/169
Grejanje, hladna klima (voda 35 °C / voda 55 °C)	SCOP		6,20/4,05	6,20/4,30
	Energetska klasa	Od A+++ do D	A+++ / A+++	A+++ / A+++
Grejanje, hladna klima (voda 35 °C / voda 55 °C)	Energetska efikasnost u sezoni	η_s %	168/121	168/121
	SCOP		4,28/3,10	4,28/3,10
Grejanje, hladna klima (voda 35 °C / voda 55 °C)	Energetska klasa	Od A+++ do D	A++ / A+	A++ / A+
	SCOP		4,28/3,10	4,28/3,10
Jačina zvuka ¹⁾	Toplota	dB(A)	65	65
Dimenzije	V x Š x D	mm	1410x1283x320	1410x1283x320
Neto težina		kg	140	140
Rashladno sredstvo (R410A) / CO ₂ Eq. ²⁾		kg / T	2,10/4,385	2,10/4,385
Priključak cevi za vodu		Inč	R 1½	R 1½
Pumpa	Broj brzina		Varijabilna brzina	Varijabilna brzina
	Ulazna snaga (min./maks.)	W	34/110	38/120
Protok vode koja se zagreva ($\Delta T=5$ K, 35 °C)		L/min	34,4	45,9
Kapacitet integrisanog električnog grejača		kW	6	6
Ulazna snaga	Toplota	kW	2,53	3,74
	Hlađenje	kW	3,56	4,76
Radna i početna struja	Toplota	A	11,7	16,9
	Hlađenje	A	16,2	21,5
Struja 1		A	24,0	26,0
Struja 2		A	26,0	26,0
Preporučeni osigurač		A	30/30	30/30
Preporučena veličina kabla, dovod 1 / 2		mm ²	3x4,0 ili 6,0/3x4,0	3x4,0 ili 6,0/3x4,0
Radni opseg - spoljašnja sredina	Toplota	°C	-20 ~ +35	-20 ~ +35
	Hlađenje	°C	+16 ~ +43	+16 ~ +43
Izlaz za vodu	Toplota	°C	25 ~ 55	25 ~ 55
	Hlađenje	°C	5 ~ 20	5 ~ 20
Spoljašnja jedinica, cena	RSD		735 231	849 710

1) Jačina zvuka u skladu sa standardima 811/2013, 813/2013 i EN12102-1:2017 na +7 °C. 2) WH-MDC modeli su hermetički zaptiveni. * EER i COP proračun je zasnovan na standardu EN14511.

Dodatna oprema	Cena u RSD
PAW-TD20C1E5 Rezervoar 200 l - Nerdajući čelik	145 082
PAW-TD30C1E5 Rezervoar 300 l - Nerdajući čelik	168 884
PAW-TA20C1E5STD Rezervoar 200 l - Emajliran	144 074
PAW-TA30C1E5STD Rezervoar 300 l - Emajliran	172 914
PAW-TD20B8E3-2 Kombinovani rezervoar 185 L + 80 L - emajliran	523 276
PAW-TD23B6E5 Kombinovani rezervoar 230 L + 60 L - nerdajući čelik	584 986
PAW-3WYVLV-HW 3-smerni ventil za rezervoare za toplu vodu	17 883
PAW-BTANK50L-2 Akumulacioni rezervoar od 50 l	39 293

Dodatna oprema	Cena u RSD
CZ-TAW1 Aquarea Smart Cloud za daljinsko upravljanje i održavanje putem bežične ili žičane LAN mreže	38 285
CZ-TAW1-CBL Produžni kabl od 10 m za CZ-TAW1	10 957
PAW-A2W-MGTFILTER Magnet za filter za vodu	5 793
PAW-A2W-AFVLV 1 ventil protiv smrzavanja. Potrebno je naručiti 2 ventila po sistemu	16 876
PAW-A2W-RTWIRED Sobni termostat	16 876
PAW-A2W-RTWIRELESS Bežični LCD sobni termostat	16 876



KONTROLA PUTEM INTERNETA: Opciono.

**GOOD DESIGN
AWARD 2017**011-1W0510
011-1W0511**Aquaarea T-CAP All in One, H generacija, jedna faza / tri faze. Grejanje i hlađenje - R410A****Energetska efikasnost:** A+++ pri grejanju na 35 °C i A+ za toplu vodu za domaćinstvo / „A“ pumpa za vodu sa varijabilnom brzinom / Rezervoar tople vode za domaćinstvo od nerđajućeg čelika sa U-Vacua™ izolacionom pločom / Ugrađeni merač protoka.**Fleksibilnost:** Opcioni magnet za filter za vodu.**Udobnost:** Konstantan kapacitet do -20 °C / radni opseg do -28 °C / izlazna temperatura vode 60 °C.**Kontrola:** Dodatne funkcije sa opcionom štampanom pločom (kontrola 2 zone, kontrola za režim rada sa dva zasebna grejna elementa, Smart Grid kontakt i još mnogo toga).**Mogućnost povezivanja:** Opcioni Aquaarea Smart i Aquaarea Service Cloud i integracija u projekte sistema za upravljanje zgradama.

		Jedna faza (napajanje za unutrašnjost)			Tri faze (napajanje za unutrašnjost)	
Komplet		KIT-AXC09HE5	KIT-AXC12HE5	KIT-AXC09HE8	KIT-AXC12HE8	KIT-AXC16HE8
Kapacitet grejanja / COP (vazduh +7 °C, voda 35 °C)	kW / COP	9,00/4,84	12,00/4,74	9,00/4,84	12,00/4,74	16,00/4,28
Kapacitet grejanja / COP (vazduh +7 °C, voda 55 °C)	kW / COP	9,00/2,94	12,00/2,88	9,00/2,94	12,00/2,88	16,00/2,71
Kapacitet grejanja / COP (vazduh +2 °C, voda 35 °C)	kW / COP	9,00/3,59	12,00/3,44	9,00/3,59	12,00/3,44	16,00/3,10
Kapacitet grejanja / COP (vazduh +2 °C, voda 55 °C)	kW / COP	9,00/2,21	12,00/2,19	9,00/2,21	12,00/2,19	16,00/2,13
Kapacitet grejanja / COP (vazduh -7 °C, voda 35 °C)	kW / COP	9,00/2,85	12,00/2,72	9,00/2,85	12,00/2,72	16,00/2,49
Kapacitet grejanja / COP (vazduh -7 °C, voda 55 °C)	kW / COP	9,00/2,02	12,00/1,92	9,00/2,02	12,00/1,92	16,00/1,86
Kapacitet hlađenja / EER (vazduh 35 °C, voda 7 °C)	kW / EER	7,00/3,17	10,00/2,81	7,00/3,17	10,00/2,81	12,20/2,57
Kapacitet hlađenja / EER (vazduh 35 °C, voda 18 °C)	kW / EER	7,00/5,19	10,00/5,13	7,00/5,19	10,00/5,13	12,20/3,49
Grejanje, umerena klima (voda 35 °C / voda 55 °C)	Energetska efikasnost u sezoni	ηs %	181/130	170/130	181/130	170/130
	SCOP	4,59/3,32	4,32/3,32	4,59/3,32	4,32/3,32	4,08/3,20
Grejanje, topla klima (voda 35 °C / voda 55 °C)	Energetska klasa ¹⁾	Od A+++ do D	A+++/A++	A++/A+	A+++/A++	A++/A+
	Energetska klasa ¹⁾	Od A+++ do D	A+++/A+++	A+++/A+++	A+++/A+++	A+++/A+++
Grejanje, hladna klima (voda 35 °C / voda 55 °C)	Energetska efikasnost u sezoni	ηs %	160/125	160/125	160/125	160/125
	SCOP	4,08/3,20	4,08/3,20	4,08/3,20	4,08/3,20	3,83/3,20
Energetska klasa ¹⁾	Od A+++ do D	A++/A++	A++/A++	A++/A++	A++/A++	A++/A++
	Od A+++ do D	A++/A++	A++/A++	A++/A++	A++/A++	A++/A++
Unutrašnja jedinica		WH-ADC1216H6E5	WH-ADC1216H6E5	WH-ADC0916H9E8	WH-ADC0916H9E8	WH-ADC0916H9E8
Zvučni pritisak	Grejanje/hlađenje	dB(A)				
	V x Š x D	mm				
Dimenzije		mm				
Neto težina		kg				
Priključak cevi za vodu		Inč				
Pumpa klase A	Broj brzina	Varijabilna brzina				
	Ulazna snaga (min./maks.)	W				
Protok vode koja se zagreva (ΔT=5 K, 35 °C)		L/min				
Kapacitet integrisanog električnog grejača		kW				
Preporučeni osigurač		A				
Preporučena veličina kabla, dovod 1 / 2		mm ²				
Zapremina vode		L				
Maksimalna temperatura tople vode za domaćinstvo		°C				
Materijal unutar rezervoara		Nerđajući čelik				
Čiklus potrošnje u skladu sa standardom EN16147		L				
Rezervoar za toplu vodu, ERP efikasnost umerena/hladna/topla klima ²⁾	A+ do F	A/A/A	A/A/A	A/A/A	A/A/A	A/A/B
Rezervoar za toplu vodu, ERP, prosečna klima η / COPdHW	ηwh% / COPdHW	95/2,37	95/2,37	95/2,37	95/2,37	91/2,27
Rezervoar za toplu vodu, ERP, topla klima η / COPdHW	ηwh% / COPdHW	110/2,75	110/2,75	110/2,75	110/2,75	107/2,67
Rezervoar za toplu vodu, ERP, hladna klima η / COPdHW	ηwh% / COPdHW	75/1,87	75/1,87	75/1,87	75/1,87	72/1,80
Spoljašnja jedinica		WH-UX09HE5	WH-UX12HE5	WH-UX09HE8	WH-UX12HE8	WH-UX16HE8
Jačina zvuka ³⁾	Toplota	dB(A)				
Dimenzije / neto težina	V x Š x D	mm / kg				
Rashladno sredstvo (R410A) / CO ₂ Eq.		kg / T				
Prečnik cevi	Tečnost/gas	Inč (mm)				
Opseg dužine cevi / razlika u podignutosti (unutra/spolja)		m / m				
Dužina cevi za dodatni gas / dodatna količina gasa		m / g/m				
Radni opseg - spoljašnja sredina	Toplota	°C				
	Hlađenje	°C				
Izlaz za vodu	Grejanje/hlađenje	°C				
Cena kompleta	RSD	916 457	1 002 347	1 044 411	1 083 956	1 139 999
Unutrašnja jedinica, cena	RSD	580 704	580 704	634 984	634 984	634 984
Spoljašnja jedinica, cena	RSD	335 753	421 643	409 427	448 972	505 015

1) Skala od A+++ do D. 2) Skala od A+ do F. 3) Jačina zvuka u skladu sa standardima 811/2013, 813/2013 i EN12102-1:2017 na +7 °C. * EER i COP proračun je zasnovan na standardu EN14511. ** Ovaj proizvod je projektovan u saglasnosti sa Evropskom uredbom za kvalitet vode 98/83/EZ koja je izmenjena i dopunjena uredbom 2015/1787/EU. Radni vek proizvoda nije garantovan u slučaju korišćenja podzemne vode, poput izvorske ili bunarske vode, korišćenja vode sa slavine kada su prisutni so ili druge nečistoće, niti u oblastima u kojima je voda kisela. Troškovi održavanja i garancije u vezi sa tim slučajevima predstavljaju odgovornost korisnika.

Dodatna oprema	Cena u RSD
PAW-ADC-PREKIT-1 Komplet za predinstalaciju cevi za J generaciju	58 562
CZ-NS4P Dodatne funkcije PCB	21 787
CZ-TAW1 Aquaarea Smart Cloud za daljinsko upravljanje i održavanje putem bežične ili žičane LAN mreže	38 285

Dodatna oprema	Cena u RSD
CZ-TAW1-CBL Produžni kabl od 10 m za CZ-TAW1	10 957
PAW-A2W-MGTFILTER Magnet za filter za vodu	5 793
PAW-A2W-RTWIRED Sobni termostat	16 876
PAW-A2W-RTWIRESLESS Bežični LCD sobni termostat	16 876

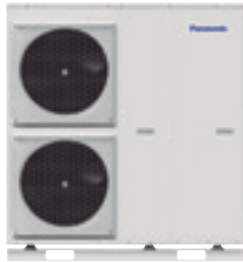

KONTROLA PUTEM INTERNETA: Opciono. NAGRADA ZA DOBAR DIZAJN 2017: Unutrašnje jedinice, All in One jedinice i dvostruki blok i jedinice J i H generacije sa dvostrukim blokom nagrađene su prestižnom Nagradom za dobar dizajn (Good Design Award) 2017.

**GOOD DESIGN
AWARD 2017**011-1W0510
011-1W0511ErP 55 °C
Skala od A+++
do DErP 35 °C
Skala od A+++
do DTopla voda za
domaćinstvo
Skala od
A+ do F**Aquarea T-CAP All in One, H generacija, tri faze. Izuzetno tiha spoljašnja jedinica. Grejanje i hlađenje - R410A****Energetska efikasnost:** A+++ pri grejanju na 35 °C i A+ za toplu vodu za domaćinstvo / „A“ pumpa za vodu sa varijabilnom brzinom / Rezervoar tople vode za domaćinstvo od nerđajućeg čelika sa U-Vacua™ izolacionom pločom / Ugrađeni merač protoka.**Fleksibilnost:** Opcioni magnet za filter za vodu.**Udobnost:** Nizak nivo buke / konstantan kapacitet do -20 °C / radni opseg do -28 °C / izlazna temperatura vode 60 °C.**Kontrola:** Dodatne funkcije sa opcionom štampanom pločom (kontrola 2 zone, kontrola za režim rada sa dva zasebna grejna elementa, Smart Grid kontakt i još mnogo toga).**Mogućnost povezivanja:** Opcioni Aquarea Smart i Aquarea Service Cloud i integracija u projekte sistema za upravljanje zgradama.**Tri faze (napajanje za unutrašnjost)**

Komplet		KIT-AQC09HE8	KIT-AQC12HE8	KIT-AQC16HE8
Kapacitet grejanja / COP (vazduh +7 °C, voda 35 °C)	kW / COP	9,00/4,84	12,00/4,74	16,00/4,28
Kapacitet grejanja / COP (vazduh +7 °C, voda 55 °C)	kW / COP	9,00/2,94	12,00/2,88	16,00/2,71
Kapacitet grejanja / COP (vazduh +2 °C, voda 35 °C)	kW / COP	9,00/3,59	12,00/3,44	16,00/3,10
Kapacitet grejanja / COP (vazduh +2 °C, voda 55 °C)	kW / COP	9,00/2,21	12,00/2,19	16,00/2,13
Kapacitet grejanja / COP (vazduh -7 °C, voda 35 °C)	kW / COP	9,00/2,85	12,00/2,72	16,00/2,49
Kapacitet grejanja / COP (vazduh -7 °C, voda 55 °C)	kW / COP	9,00/2,02	12,00/1,92	16,00/1,86
Kapacitet hlađenja / EER (vazduh 35 °C, voda 7 °C)	kW / EER	7,00/3,17	10,00/2,81	12,20/2,57
Kapacitet hlađenja / EER (vazduh 35 °C, voda 18 °C)	kW / EER	7,00/5,19	10,00/5,13	12,20/3,49
Grejanje, umerena klima (voda 35 °C / voda 55 °C)	Energetska efikasnost u sezoni	ηs %	181/130	160/125
	Energetska klasa ¹⁾	Od A+++ do D	A+++/A++	A++/A+
Grejanje, topla klima (voda 35 °C / voda 55 °C)	Energetska efikasnost u sezoni	ηs %	235/158	231/159
	Energetska klasa ¹⁾	Od A+++ do D	A+++/A+++	A+++/A+++
Grejanje, hladna klima (voda 35 °C / voda 55 °C)	Energetska efikasnost u sezoni	ηs %	160/125	150/125
	Energetska klasa ¹⁾	Od A+++ do D	A++/A++	A++/A++
Unutrašnja jedinica		WH-ADC0916H9E8	WH-ADC0916H9E8	WH-ADC0916H9E8
Zvučni pritisak	Grejanje/hlađenje	dB(A)	33/33	33/33
Dimenzije	V x Š x D	mm	1800x598x717	1800x598x717
Neto težina		kg	126	126
Priključak cevi za vodu		Inč	R1¼	R1¼
Pumpa klase A	Broj brzina		Varijabilna brzina	Varijabilna brzina
	Ulazna snaga (min./maks.)	W	36/152	36/152
Protok vode koja se zagreva [ΔT=5 K, 35 °C]		L/min	25,8	34,4
Kapacitet integrisanog električnog grejača		kW	9	9
Preporučeni osigurač		A	16/16	16/16
Preporučena veličina kabla, dovod 1 / 2		mm ²	5x1,5/5x1,5	5x1,5/5x1,5
Zapremina vode		L	185	185
Maksimalna temperatura tople vode za domaćinstvo		°C	65	65
Materijal unutar rezervoara			Nerđajući čelik	Nerđajući čelik
Ciklus potrošnje u skladu sa standardom EN16147		L	L	L
Rezervoar za toplu vodu, ERP efikasnost umerena/hladna/topla klima ²⁾		A+ do F	A/A/A	A/A/B
Rezervoar za toplu vodu, ERP, prosečna klima η / COPdHW		ηwh % / COPdHW	95/2,37	91/2,27
Rezervoar za toplu vodu, ERP, topla klima η / COPdHW		ηwh % / COPdHW	110/2,75	107/2,67
Rezervoar za toplu vodu, ERP, hladna klima η / COPdHW		ηwh % / COPdHW	75/1,87	72/1,80
Spoljašnja jedinica		WH-UQ09HE8	WH-UQ12HE8	WH-UQ16HE8
Jačina zvuka ³⁾	Toplota	dB(A)	58	62
Dimenzije / neto težina		mm / kg	1410x1283x320/151	1410x1283x320/161
Rashladno sredstvo [R410A] / CO ₂ Eq.		kg / T	2,85/5,951	2,99/6,243
Prečnik cevi	Tečnost/gas	Inč (mm)	3/8(9,52)/5/8(15,88)	3/8(9,52)/5/8(15,88)
Opseg dužine cevi / razlika u podignutosti (unutra/spolja)		m / m	3~30/20	3~30/20
Dužina cevi za dodatni gas / dodatna količina gasa		m / g/m	10/50	10/50
Radni opseg - spoljašnja sredina	Toplota	°C	-28~-35	-28~-35
	Hlađenje	°C	+16~+43	+16~+43
Izlaz za vodu	Grejanje/hlađenje	°C	20~60/5~20	20~60/5~20
Cena kompleta		RSD	1 154 356	1 212 288
Unutrašnja jedinica, cena		RSD	634 984	634 984
Spoljašnja jedinica, cena		RSD	519 372	577 304

1) Skala od A+++ do D. 2) Skala od A+ do F. 3) Jačina zvuka u skladu sa standardima 811/2013, 813/2013 i EN12102-1:2017 na +7 °C. * EER i COP proračun je zasnovan na standardu EN14511. ** Ovaj proizvod je projektovan u saglasnosti sa Evropskom uredbom za kvalitet vode 98/83/EZ koja je izmenjena i dopunjena uredbom 2015/1787/EU. Radni vek proizvoda nije garantovan u slučaju korišćenja podzemne vode, poput izvorske ili bunarske vode, korišćenja vode sa slavine kada su prisutni soli ili druge nečistoće, niti u oblastima u kojima je voda kisela. Troškovi održavanja i garancije u vezi sa tim slučajevima predstavljaju odgovornost korisnika.

Dodatna oprema	Cena u RSD
PAW-ADC-PREKIT-1 Komplet za predinstalaciju cevi za J generaciju	58 562
CZ-NS4P Dodatne funkcije PCB	21 787
CZ-TAW1 Aquarea Smart Cloud za daljinsko upravljanje i održavanje putem bežične ili žičane LAN mreže	38 285

Dodatna oprema	Cena u RSD
CZ-TAW1-CBL Produžni kabl od 10 m za CZ-TAW1	10 957
PAW-A2W-MGTFILTER Magnet za filter za vodu	5 793
PAW-A2W-RTWIRED Sobni termostat	35 515
PAW-A2W-RTWIRELESS Bežični LCD sobni termostat	35 515



KONTROLA PUTEM INTERNETA: Opciono. NAGRADA ZA DOBAR DIZAJN 2017: Unutrašnje jedinice, All in One jedinice i dvostruki blok i jedinice J i H generacije sa dvostrukim blokom nagradene su prestižnom Nagradom za dobar dizajn (Good Design Award) 2017.

**GOOD DESIGN
AWARD 2017**

011-1W0511

A++
ErP 55 °C
Skala od A+++
do D

A+++
ErP 35 °C
Skala od A+++
do D

A
Topla voda za
domaćinstvo
Skala od
A+ do F

Aquarea T-CAP All in One Compact, H generacija, jedna faza. Grejanje i hlađenje · R410A

Energetska efikasnost: A+++ pri grejanju na 35 °C i A za toplu vodu za domaćinstvo / „A“ pumpa za vodu sa varijabilnom brzinom / Rezervoar tople vode za domaćinstvo od nerđajućeg čelika sa U-Vacua™ izolacionom pločom / Ugrađeni merač protoka.

Fleksibilnost: Dimenzije 598 x 600 / Ugrađeni magnetni filter za vodu.

Udobnost: Konstantan kapacitet do -20 °C / radni opseg do -28 °C / izlazna temperatura vode 60 °C.

Kontrola: Dodatne funkcije sa opcionom štampanom pločom (kontrola 2 zone, kontrola za režim rada sa dva zasebna grejna elementa, Smart Grid kontakt i još mnogo toga).

Mogućnost povezivanja: Opcioni Aquarea Smart i Aquarea Service Cloud i integracija u projekte sistema za upravljanje zgradama.

Jedna faza (napajanje za unutrašnjost)

Komplet			KIT-AXC09HE5C	KIT-AXC12HE5C
Kapacitet grejanja / COP (vazduh +7 °C, voda 35 °C)		kW / COP	9,00/4,84	12,00/4,74
Kapacitet grejanja / COP (vazduh +7 °C, voda 55 °C)		kW / COP	—/—	—/—
Kapacitet grejanja / COP (vazduh +2 °C, voda 35 °C)		kW / COP	9,00/3,59	12,00/3,44
Kapacitet grejanja / COP (vazduh +2 °C, voda 55 °C)		kW / COP	—/—	—/—
Kapacitet grejanja / COP (vazduh -7 °C, voda 35 °C)		kW / COP	—/—	—/—
Kapacitet grejanja / COP (vazduh -7 °C, voda 55 °C)		kW / COP	—/—	—/—
Kapacitet hlađenja / EER (vazduh 35 °C, voda 7 °C)		kW / EER	7,00/3,17	10,00/2,81
Kapacitet hlađenja / EER (vazduh 35 °C, voda 18 °C)		kW / EER	—/—	—/—
Grejanje, umerena klima (voda 35 °C / voda 55 °C)	Energetska efikasnost u sezoni	ηs %	181/130	170/130
		SCOP	4,59/3,32	4,32/3,32
	Energetska klasa ¹⁾	Od A+++ do D	A+++ / A++	A++ / A++
Grejanje, topla klima (voda 35 °C / voda 55 °C)	Energetska efikasnost u sezoni	ηs %	235/158	231/158
		SCOP	5,95/4,02	5,86/4,02
	Energetska klasa ¹⁾	Od A+++ do D	A+++ / A+++	A+++ / A+++
Grejanje, hladna klima (voda 35 °C / voda 55 °C)	Energetska efikasnost u sezoni	ηs %	160/125	160/125
		SCOP	4,08/3,20	4,08/3,20
	Energetska klasa ¹⁾	Od A+++ do D	A++ / A++	A++ / A++
Unutrašnja jedinica			WH-ADC1216H6E5C	WH-ADC1216H6E5C
Zvučni pritisak	Grejanje/hlađenje	dB(A)	33/33	33/33
Dimenzije	V x Š x D	mm	1640x598x600	1640x598x600
Neto težina		kg	101	101
Priključak cevi za vodu		Inč	R 1½	R 1½
Pumpa klase A	Broj brzina		Varijabilna brzina	Varijabilna brzina
	Ulazna snaga (min./maks.)	W	—/—	—/—
Protok vode koja se zagreva (ΔT=5 K, 35 °C)		L/min	25,80	34,40
Kapacitet integrisanog električnog grejača		kW	6,00	6,00
Preporučeni osigurač		A	—/—	—/—
Preporučena veličina kabla, dovod 1 / 2		mm ²	—/—	—/—
Zapremina vode		L	185	185
Maksimalna temperatura tople vode za domaćinstvo		°C	65	65
Materijal unutar rezervoara			Nerđajući čelik	Nerđajući čelik
Ciklus potrošnje u skladu sa standardom EN16147			—	—
Rezervoar za toplu vodu, ERP efikasnost umerena/hladna/topla klima ²⁾	A+ do F		—/—/—	—/—/—
Rezervoar za toplu vodu, ERP, prosečna klima η / COPdHW	ηwh% / COPdHW		92/2,30	92/2,30
Rezervoar za toplu vodu, ERP, topla klima η / COPdHW	ηwh% / COPdHW		107/2,67	107/2,67
Rezervoar za toplu vodu, ERP, hladna klima η / COPdHW	ηwh% / COPdHW		72/1,81	72/1,81
Spoljašnja jedinica			WH-UX09HE5	WH-UX12HE5
Jačina zvuka ³⁾	Toplota	dB(A)	66	66
Dimenzije / neto težina	V x Š x D	mm / kg	1340x900x320/101	1340x900x320/101
Rashladno sredstvo (R410A) / CO ₂ Eq.		kg / T	2,85/5,951	2,85/5,951
Prečnik cevi	Tečnost/gas	Inč (mm)	3/8(9,52)/5/8(15,88)	3/8(9,52)/5/8(15,88)
Opseg dužine cevi / razlika u podignutosti (unutra/spolja)		m / m	3~30/20	3~30/20
Dužina cevi za dodatni gas / dodatna količina gasa		m / g/m	10/50	10/50
Radni opseg - spoljašnja sredina	Toplota	°C	-28~+35	-28~+35
	Hlađenje	°C	+16~+43	+16~+43
Izlaz za vodu	Grejanje/hlađenje	°C	20~60/5~20	20~60/5~20
Cena kompleta		RSD	916 457	1 002 347
Unutrašnja jedinica, cena		RSD	580 704	580 704
Spoljašnja jedinica, cena		RSD	335 753	421 643

1) Skala od A+++ do D. 2) Skala od A+ do F. 3) Jačina zvuka u skladu sa standardima 811/2013, 813/2013 i EN12102-1:2017 na +7 °C. * EER i COP proračun je zasnovan na standardu EN14511. ** Ovaj proizvod je projektovan u saglasnosti sa Evropskom uredbom za kvalitet vode 98/83/EZ koja je izmenjena i dopunjena uredbom 2015/1787/EU. Radni vek proizvoda nije garantovan u slučaju korišćenja podzemne vode, poput izvorske ili bunarske vode, korišćenja vode sa slavine kada su prisutni so ili druge nečistoće, niti u oblastima u kojima je voda kisela. Troškovi održavanja i garancije u vezi sa tim slučajevima predstavljaju odgovornost korisnika.

Dodatna oprema	Cena u RSD
CZ-TAW1 Aquarea Smart Cloud za daljinsko upravljanje i održavanje putem bežične ili žičane LAN mreže	38 285
CZ-TAW1-CBL Produžni kabl od 10 m za CZ-TAW1	10 957

Dodatna oprema	Cena u RSD
CZ-NS4P Dodatne funkcije PCB	21 787
PAW-A2W-RTWIRED Sobni termostats	35 515
PAW-A2W-RTWIREDLESS Bežični LCD sobni termostats	35 515



KONTROLA PUTEM INTERNETA: Opciono. NAGRADA ZA DOBAR DIZAJN 2017: Unutrašnje jedinice, All in One jedinice i dvostruki blok i jedinice J i H generacije sa dvostrukim blokom nagrađene su prestižnom Nagradom za dobar dizajn (Good Design Award) 2017.

**GOOD DESIGN
AWARD 2017**011-1W0510
011-1W0511**Aquarea, T-CAP, dvostruki blok, H generacija, jedna faza / tri faze. Grejanje i hlađenje - SXC - R410A****Energetska efikasnost:** A+++ pri grejanju na 35 °C / „A“+ pumpa za vodu sa promenljivom brzinom / Ugrađeni merać protoka.**Fleksibilnost:** Opcioni magnet za filter za vodu.**Udobnost:** Konstantan kapacitet do -20 °C / radni opseg do -28 °C / izlazna temperatura vode 60 °C.**Kontrola:** Dodatne funkcije sa opcionom štampanom pločom (kontrola 2 zone, kontrola za režim rada sa dva zasebna grejna elementa, Smart Grid kontakt i još mnogo toga).**Mogućnost povezivanja:** Opcioni Aquarea Smart i Aquarea Service Cloud i integracija u projekte sistema za upravljanje zgradama.

Komplet	Jedna faza (napajanje za unutrašnjost)			Tri faze (napajanje za unutrašnjost)			
	KIT-WXC09H3E5	KIT-WXC12H6E5	KIT-WXC09H3E8	KIT-WXC12H9E8	KIT-WXC16H9E8		
Kapacitet grejanja / COP (vazduh +7 °C, voda 35 °C)	kW / COP	9,00/4,84	12,00/4,74	9,00/4,84	12,00/4,74	16,00/4,28	
Kapacitet grejanja / COP (vazduh +7 °C, voda 55 °C)	kW / COP	9,00/2,94	12,00/2,88	9,00/2,94	12,00/2,88	16,00/2,71	
Kapacitet grejanja / COP (vazduh +2 °C, voda 35 °C)	kW / COP	9,00/3,59	12,00/3,44	9,00/3,59	12,00/3,44	16,00/3,10	
Kapacitet grejanja / COP (vazduh +2 °C, voda 55 °C)	kW / COP	9,00/2,21	12,00/2,19	9,00/2,21	12,00/2,19	16,00/2,13	
Kapacitet grejanja / COP (vazduh -7 °C, voda 35 °C)	kW / COP	9,00/2,85	12,00/2,72	9,00/2,85	12,00/2,72	16,00/2,49	
Kapacitet grejanja / COP (vazduh -7 °C, voda 55 °C)	kW / COP	9,00/2,02	12,00/1,92	9,00/2,02	12,00/1,92	16,00/1,86	
Kapacitet hlađenja / EER (vazduh 35 °C, voda 7 °C)	kW / EER	7,00/3,17	10,00/2,81	7,00/3,17	10,00/2,81	12,20/2,57	
Kapacitet hlađenja / EER (vazduh 35 °C, voda 18 °C)	kW / EER	7,00/5,19	10,00/5,13	7,00/5,19	10,00/5,13	12,20/3,49	
Grejanje, umerena klima (voda 35 °C / voda 55 °C)	Energetska efikasnost u sezoni	ηs %	181/130	170/130	181/130	170/130	
	SCOP		4,59/3,32	4,32/3,32	4,59/3,32	4,32/3,32	
Grejanje, topla klima (voda 35 °C / voda 55 °C)	Energetska efikasnost u sezoni	ηs %	235/158	231/158	235/158	231/158	
	SCOP		5,95/4,02	5,86/4,02	5,95/4,02	5,86/4,02	
Grejanje, hladna klima (voda 35 °C / voda 55 °C)	Energetska efikasnost u sezoni	ηs %	160/125	160/125	160/125	150/125	
	SCOP		4,08/3,20	4,08/3,20	4,08/3,20	4,08/3,20	
Energetska klasa	Od A+++ do D	A+++/A++	A+++/A++	A+++/A++	A+++/A++	A+++/A++	
	Od A+++ do D	A+++/A+++	A+++/A+++	A+++/A+++	A+++/A+++	A+++/A+++	
Unutrašnja jedinica			WH-SXC09H3E5	WH-SXC12H6E5	WH-SXC09H3E8	WH-SXC12H9E8	WH-SXC16H9E8
Zvučni pritisak	Grejanje/hlađenje	dB(A)	33/33	33/33	33/33	33/33	33/33
Dimenzije	V x Š x D	mm	892x500x340	892x500x340	892x500x340	892x500x340	892x500x340
Neto težina		kg	43	43	43	44	45
Priključak cevi za vodu		Inč	R1¼	R1¼	R1¼	R1¼	R1¼
Pumpa klase A	Broj brzina		Varijabilna brzina	Varijabilna brzina	Varijabilna brzina	Varijabilna brzina	Varijabilna brzina
	Ulazna snaga (min./maks.)	W	32/102	34/110	32/102	34/110	30/105
Protok vode koja se zagreva (ΔT=5 K, 35 °C)		L/min	25,8	34,4	25,8	34,4	45,9
Kapacitet integrisanog električnog grejača		kW	3	6	3	9	9
Preporučeni osigurač		A	30/30	30/30	16/16	16/16	16/16
Preporučena veličina kabla, dovod 1 / 2		mm²	3x4,0 ili 6,0/3x4,0	3x4,0 ili 6,0/3x4,0	5x1,5/3x1,5	5x1,5/5x1,5	5x1,5/5x1,5
Spoljašnja jedinica			WH-UX09HE5	WH-UX12HE5	WH-UX09HE8	WH-UX12HE8	WH-UX16HE8
Jačina zvuka ¹⁾	Toplota	dB(A)	66	66	65	65	67
Dimenzije	V x Š x D	mm	1340x900x320	1340x900x320	1340x900x320	1340x900x320	1340x900x320
Neto težina		kg	101	101	108	108	118
Rashladno sredstvo (R410A) / CO ₂ Eq.		kg / T	2,85/5,951	2,85/5,951	2,85/5,951	2,85/5,951	2,90/6,055
Prečnik cevi	Tečnost/gas	Inč (mm)	3/8(9,52)/5/8(15,88)	3/8(9,52)/5/8(15,88)	3/8(9,52)/5/8(15,88)	3/8(9,52)/5/8(15,88)	3/8(9,52)/5/8(15,88)
Opseg dužine cevi		m	3-30	3-30	3-30	3-30	3-30
Razlika u podignutosti (unutra/spolja)		m	20	20	20	20	20
Dužina cevi za dodatni gas		m	10	10	10	10	10
Količina dodatnog gasa		g/m	50	50	50	50	50
Radni opseg - spoljašnja sredina	Toplota	°C	-28~+35	-28~+35	-28~+35	-28~+35	-28~+35
	Hlađenje	°C	+16~+43	+16~+43	+16~+43	+16~+43	+16~+43
Izlaz za vodu	Grejanje/hlađenje	°C	20-60/5-20	20-60/5-20	20-60/5-20	20-60/5-20	20-60/5-20
Cena kompleta		RSD	681 455	810 794	806 260	858 903	1 023 002
Unutrašnja jedinica, cena		RSD	345 702	389 151	396 833	409 931	517 987
Spoljašnja jedinica, cena		RSD	335 753	421 643	409 427	448 972	505 015

1) Jačina zvuka u skladu sa standardima 811/2013, 813/2013 i EN12102-1:2017 na +7 °C. * EER i COP proračun je zasnovan na standardu EN14511.

Dodatna oprema	Cena u RSD
PAW-TD20C1E5 Rezervoar 200 l - Nerđajući čelik	145 082
PAW-TD30C1E5 Rezervoar 300 l - Nerđajući čelik	168 884
PAW-TA20C1E5STD Rezervoar 200 l - Emajliran	144 074
PAW-TA30C1E5STD Rezervoar 300 l - Emajliran	172 914
PAW-3WYVLY-HW 3-smerni ventil za rezervoare za toplu vodu	17 883
CZ-NV1 Komplet sa 3-smernim ventilom za unutrašnjost hidrokita	40 552
PAW-BTANK50L-2 Akumulacioni rezervoar od 50 l	39 293

Dodatna oprema	Cena u RSD
CZ-TAW1 Aquarea Smart Cloud za daljinsko upravljanje i održavanje putem bežične ili žičane LAN mreže	38 285
CZ-TAW1-CBL Produžni kabl od 10 m za CZ-TAW1	10 957
CZ-NS4P Dodatne funkcije PCB	21 787
PAW-A2W-MGTFILTER Magnet za filter za vodu	5 793
PAW-A2W-RTWIRED Sobni termostat	35 515
PAW-A2W-RTWIRELESS Bežični LCD sobni termostat	35 515



KONTROLA PUTEM INTERNETA: Opciono. NAGRADA ZA DOBAR DIZAJN 2017: Unutrašnje jedinice, All in One jedinice i dvostruki blok i jedinice J i H generacije sa dvostrukim blokom nagradene su prestižnom Nagradom za dobar dizajn (Good Design Award) 2017.

**GOOD DESIGN
AWARD 2017**011-1W0510
011-1W0511**Aquarea T-CAP, dvostruki blok, H generacija, tri faze. Izuzetno tiha spoljašnja jedinica. Grejanje i hlađenje - SQC · R410A****Energetska efikasnost:** A+++ pri grejanju na 35 °C / „A“ + pumpa za vodu sa promenljivom brzinom / Ugrađeni merac protoka.**Fleksibilnost:** Opcioni magnet za filter za vodu.**Udobnost:** Nizak nivo buke / konstantan kapacitet do -20 °C / radni opseg do -28 °C / izlazna temperatura vode 60 °C.**Kontrola:** Dodatne funkcije sa opcionom štampanom pločom (kontrola 2 zone, kontrola za režim rada sa dva zasebna grejna elementa, Smart Grid kontakt i još mnogo toga).**Mogućnost povezivanja:** Opcioni Aquarea Smart i Aquarea Service Cloud i integracija u projekte sistema za upravljanje zgradama.

			Tri faze (napajanje za unutrašnjost)		
Komplet			KIT-WQC09H3E8	KIT-WQC12H9E8	KIT-WQC16H9E8
Kapacitet grejanja / COP (vazduh +7 °C, voda 35 °C)	kW / COP		9,00/4,84	12,00/4,74	16,00/4,28
Kapacitet grejanja / COP (vazduh +7 °C, voda 55 °C)	kW / COP		9,00/2,94	12,00/2,88	16,00/2,71
Kapacitet grejanja / COP (vazduh +2 °C, voda 35 °C)	kW / COP		9,00/3,59	12,00/3,44	16,00/3,10
Kapacitet grejanja / COP (vazduh +2 °C, voda 55 °C)	kW / COP		9,00/2,21	12,00/2,19	16,00/2,13
Kapacitet grejanja / COP (vazduh -7 °C, voda 35 °C)	kW / COP		9,00/2,85	12,00/2,72	16,00/2,49
Kapacitet grejanja / COP (vazduh -7 °C, voda 55 °C)	kW / COP		9,00/2,02	12,00/1,92	16,00/1,86
Kapacitet hlađenja / EER (vazduh 35 °C, voda 7 °C)	kW / EER		7,00/3,17	10,00/2,81	12,20/2,57
Kapacitet hlađenja / EER (vazduh 35 °C, voda 18 °C)	kW / EER		7,00/5,19	10,00/5,13	12,20/3,49
Grejanje, umerena klima (voda 35 °C / voda 55 °C)	Energetska efikasnost u sezoni	ηs %	181/130	170/130	160/125
		SCOP	4,59/3,32	4,32/3,32	4,08/3,20
Grejanje, topla klima (voda 35 °C / voda 55 °C)	Energetska efikasnost u sezoni	ηs %	235/158	231/158	231/159
		SCOP	5,95/4,02	5,86/4,02	5,86/4,05
Grejanje, hladna klima (voda 35 °C / voda 55 °C)	Energetska efikasnost u sezoni	ηs %	160/125	160/125	150/125
		SCOP	4,08/3,20	4,08/3,20	3,83/3,20
Energetska klasa		Od A+++ do D	A+++ / A++	A++ / A++	A++ / A++
Unutrašnja jedinica			WH-SQC09H3E8	WH-SQC12H9E8	WH-SQC16H9E8
Zvučni pritisak	Grejanje/hlađenje	dB(A)	33/33	33/33	33/33
Dimenzije	V x Š x D	mm	892 x 500 x 340	892 x 500 x 340	892 x 500 x 340
Neto težina		kg	43	44	45
Priključak cevi za vodu		Inč	R 1¼	R 1¼	R 1¼
Pumpa klase A	Broj brzina		Varijabilna brzina	Varijabilna brzina	Varijabilna brzina
	Ulazna snaga (min./maks.)	W	32/102	34/110	30/105
Protok vode koja se zagreva (ΔT=5 K, 35 °C)		L/min	25,8	34,4	45,9
Kapacitet integrisanog električnog grejača		kW	3	9	9
Preporučeni osigurač		A	15/30	15/30	15/30
Preporučena veličina kabla, dovod 1 / 2		mm²	5 x 1,5/3 x 1,5	5 x 1,5/5 x 1,5	5 x 1,5/5 x 1,5
Spoljašnja jedinica			WH-UQ09HE8	WH-UQ12HE8	WH-UQ16HE8
Jačina zvuka ¹⁾	Toplota	dB(A)	58	58	62
Dimenzije	V x Š x D	mm	1410 x 1283 x 320	1410 x 1283 x 320	1410 x 1283 x 320
Neto težina		kg	151	151	161
Rashladno sredstvo (R410A) / CO ₂ Eq.		kg / T	2,85/5,951	2,85/5,951	2,99/6,243
Prečnik cevi	Tečnost/gas	Inč (mm)	3/8 (9,52)/5/8 (15,88)	3/8 (9,52)/5/8 (15,88)	3/8 (9,52)/5/8 (15,88)
Opseg dužine cevi		m	3-30	3-30	3-30
Razlika u podignutosti (unutra/spolja)		m	20	20	20
Dužina cevi za dodatni gas		m	10	10	10
Količina dodatnog gasa		g/m	50	50	50
Radni opseg - spoljašnja sredina	Toplota	°C	-28 ~ +35	-28 ~ +35	-28 ~ +35
	Hlađenje	°C	+16 ~ +43	+16 ~ +43	+16 ~ +43
Izlaz za vodu	Grejanje/hlađenje	°C	20 ~ 60/5 ~ 20	20 ~ 60/5 ~ 20	20 ~ 60/5 ~ 20
Cena kompleta			RSD 925 399	987 235	1 173 624
Unutrašnja jedinica, cena		RSD	406 027	409 931	533 225
Spoljašnja jedinica, cena		RSD	519 372	577 304	640 399

1) Jačina zvuka u skladu sa standardima 811/2013, 813/2013 i EN12102-1:2017 na +7 °C. * EER i COP proračun je zasnovan na standardu EN14511.

Dodatna oprema	Cena u RSD
PAW-TD20C1E5 Rezervoar 200 l – Nerdajući čelik	145 082
PAW-TD30C1E5 Rezervoar 300 l – Nerdajući čelik	168 884
PAW-TA20C1E5STD Rezervoar 200 l – Emajliran	144 074
PAW-TA30C1E5STD Rezervoar 300 l – Emajliran	172 914
PAW-3WYVVLV-HW 3-smerni ventil za rezervoare za toplu vodu	17 883
CZ-NV1 Komplet sa 3-smernim ventilom za unutrašnjost hidrokita	40 552
PAW-BTANK50L-2 Akumulacioni rezervoar od 50 l	39 293

Dodatna oprema	Cena u RSD
CZ-TAW1 Aquarea Smart Cloud za daljinsko upravljanje i održavanje putem bežične ili žičane LAN mreže	38 285
CZ-TAW1-CBL Produžni kabl od 10 m za CZ-TAW1	10 957
CZ-NS4P Dodatne funkcije PCB	21 787
PAW-A2W-MGTFILTER Magnet za filter za vodu	5 793
PAW-A2W-RTWIRED Sobni termost	35 515
PAW-A2W-RTWIRELESS Bežični LCD sobni termost	35 515



KONTROLA PUTEM INTERNETA: Opciono. NAGRADA ZA DOBAR DIZAJN 2017: Unutrašnje jedinice, All in One jedinice i dvostruki blok i jedinice J i H generacije sa dvostrukim blokom nagrađene su prestižnom Nagradom za dobar dizajn (Good Design Award) 2017.

Aquarea T-CAP

Za naknadnu ugradnju i novu gradnju, Aquarea T-CAP je idealno rešenje za instalacije sa zahtevnim izlaznim kapacitetom.

Cela linija proizvoda Aquarea T-CAP predstavlja odličnu zamenu bojlera na gas ili ulje i savršena je za povezivanje sa novim podnim grejanjem, radiatorima ili jedinicama spirala za ventilatore. Aquarea T-CAP može da održi kapacitet učinka toplotne pumpe do $-20\text{ }^{\circ}\text{C}^{1)}$ spoljne temperature bez pomoći grejača električnog pojačivača i pruža veliki kapacitet grejanja čak i na niskim temperaturama okoline.

¹⁾ Na temperaturi protoka od $35\text{ }^{\circ}\text{C}$.



Aquarea T-CAP monoblok J generacije R32

Rashladno sredstvo R32: Mala promena koja menja sve.

Uz monoblok, kolo rashladnog sredstva je zatvoreno u spoljnoj jedinici tako da nema potrebe da brinete o raspodeli rashladnog sredstva po prostorijama.

Moguća temperatura vode od $65\text{ }^{\circ}\text{C}^{1)}$.

Optimizovanjem sistema i ciklusa rashladnog sredstva, jedinica može da radi pod većim pritiskom i da postigne temperaturu vode od $65\text{ }^{\circ}\text{C}$.

¹⁾ U slučaju kada je podešavanje ΔT daljinskim upravljačem $15\text{ }^{\circ}\text{C}$, a spoljna temperatura okoline je 5 do $20\text{ }^{\circ}\text{C}$, moguća je temperatura tople vode od $65\text{ }^{\circ}\text{C}$. Čak i kod serije T-CAP, kapacitet opada kada temperatura vode dostigne temperaturu od $65\text{ }^{\circ}\text{C}$.



Kako Aquarea T-CAP održava učinak čak i na spoljnoj temperaturi od $-20\text{ }^{\circ}\text{C}$

Dobijen je patent za tehnologiju koja može da održava kapacitet grejanja čak i na niskim spoljnim temperaturama putem optimalne kontrole koja se zasniva na integraciji izmenjivača toplote sa dve cevi u kolo za hlađenje.

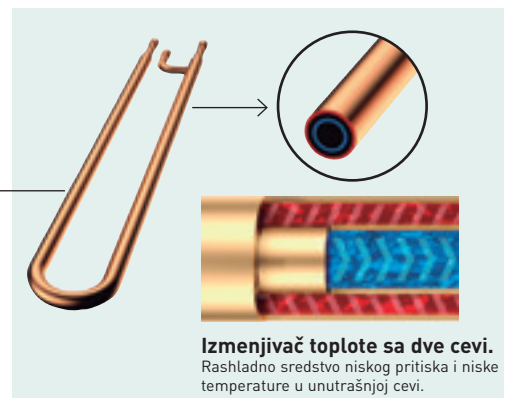



011-1W0463
011-1W0464
Za 9 kW i 12 kW jedne
i tri faze.



Aquarea T-CAP, monoblok, J generacija, jedna faza / tri faze. Grejanje i hlađenje - MXC · R32

Energetska efikasnost: A+++ pri grejanju na 35 °C / „A“ + pumpa za vodu sa promenljivom brzinom / Ugrađeni merać protoka.

Fleksibilnost: Ugrađeni magnetni filter za vodu.

Udobnost: Konstantan kapacitet i radni opseg do -20 °C / izlazna temperatura vode 65 °C.

Kontrola: Dodatne funkcije sa opcionom štampanom pločom (kontrola 2 zone, kontrola za režim rada sa dva zasebna grejna elementa, Smart Grid kontakt i još mnogo toga).

Mogućnost povezivanja: Opcioni Aquarea Smart i Aquarea Service Cloud i integracija u projekte sistema za upravljanje zgradama.

Spoljašnja jedinica		Jednofazno			Trofazno		
		WH-MXC09J3E5	WH-MXC12J6E5	WH-MXC09J3E8	WH-MXC12J9E8	WH-MXC16J9E8	
Kapacitet grejanja / COP (vazduh +7 °C, voda 35 °C)		kW / COP	9,00/5,08	12,00/4,80	9,00/5,08	12,00/4,80	16,00/4,52
Kapacitet grejanja / COP (vazduh +7 °C, voda 55 °C)		kW / COP	9,00/3,08	12,00/3,05	9,00/3,08	12,00/3,05	16,00/2,86
Kapacitet grejanja / COP (vazduh +2 °C, voda 35 °C)		kW / COP	9,00/3,81	12,00/3,53	9,00/3,81	12,00/3,53	16,00/3,10
Kapacitet grejanja / COP (vazduh +2 °C, voda 55 °C)		kW / COP	9,00/2,54	12,00/2,42	9,00/2,54	12,00/2,42	16,00/2,07
Kapacitet grejanja / COP (vazduh -7 °C, voda 35 °C)		kW / COP	9,00/3,08	12,00/2,82	9,00/3,08	12,00/2,82	16,00/2,39
Kapacitet grejanja / COP (vazduh -7 °C, voda 55 °C)		kW / COP	9,00/2,12	12,00/2,00	9,00/2,12	12,00/2,00	16,00/1,71
Kapacitet hlađenja / EER (vazduh 35 °C, voda 7 °C)		kW / EER	9,00/3,18	12,00/2,90	9,00/3,09	12,00/2,84	14,50/2,84
Kapacitet hlađenja / EER (vazduh 35 °C, voda 18 °C)		kW / EER	9,00/4,62	12,00/3,95	9,00/4,46	12,00/3,79	16,00/3,75
Grejanje, umerena klima (voda 35 °C / voda 55 °C)	Energetska efikasnost u sezoni	ηs %	195/140	195/140	195/140	195/140	176/129
	SCOP		4,96/3,57	4,96/3,57	4,96/3,57	4,96/3,57	4,46/3,31
Grejanje, topla klima (voda 35 °C / voda 55 °C)	Energetska efikasnost u sezoni	ηs %	256/171	256/171	256/171	256/171	232/160
	SCOP		6,47/4,34	6,47/4,34	6,47/4,34	6,47/4,34	5,88/4,09
Grejanje, hladna klima (voda 35 °C / voda 55 °C)	Energetska efikasnost u sezoni	ηs %	169/127	169/127	169/127	169/127	150/125
	SCOP		4,31/3,26	4,31/3,26	4,31/3,26	4,31/3,26	3,83/3,20
Energetska klasa	Od A+++ do D		A+++ / A++	A+++ / A++	A+++ / A++	A+++ / A++	A+++ / A++
			A+++ / A+++	A+++ / A+++	A+++ / A+++	A+++ / A+++	A+++ / A+++
Jačina zvuka ¹⁾	Toplota	dB(A)	65	65	65	65	66
	Toplota		65	65	65	65	66
Dimenzije	V x Š x D	mm	1410 x 1283 x 320	1410 x 1283 x 320	1410 x 1283 x 320	1410 x 1283 x 320	1410 x 1283 x 320
Neto težina		kg	140	140	140	140	150
Rashladno sredstvo (R32) / CO ₂ Eq. ²⁾		kg / T	1,60/1,080	1,60/1,080	1,60/1,080	1,60/1,080	1,80/1,215
Priključak cevi za vodu		Inč	R 1½	R 1½	R 1½	R 1½	R 1½
Pumpa	Broj brzina		Varijabilna brzina	Varijabilna brzina	Varijabilna brzina	Varijabilna brzina	Varijabilna brzina
	Ulazna snaga (min./maks.)	W	32/173	34/173	32/173	34/173	38/173
Protok vode koja se zagreva (ΔT=5 K, 35 °C)		L/min	25,8	34,4	25,8	34,4	45,9
Kapacitet integrisanog električnog grejača		kW	3	6	3	9	9
Ulazna snaga	Toplota	kW	1,77	2,50	1,77	2,50	3,54
	Hlađenje	kW	2,83	4,14	2,91	4,23	5,11
Radna i početna struja	Toplota	A	8,3	11,6	2,6	3,7	5,3
	Hlađenje	A	13,1	19,1	4,3	6,3	7,6
Struja 1		A	29,0	29,0	14,7	11,8	16,4
Struja 2		A	13,0	26,0	13,0	13,0	13,0
Preporučeni osigurač, dovod 1 / 2		A	30/30	30/30	20/16	20/20	20/20
Preporučena veličina kabla, dovod 1 / 2		mm ²	3x4,0 ili 6,0/3x4,0	3x4,0 ili 6,0/3x4,0	5x1,5/3x1,5	5x1,5/5x1,5	5x2,5/5x1,5
Radni opseg - spoljašnja sredina	Toplota	°C	-20 ~ +35	-20 ~ +35	-20 ~ +35	-20 ~ +35	-20 ~ +35
	Hlađenje	°C	10 ~ +43	10 ~ +43	10 ~ +43	10 ~ +43	10 ~ +43
Izlaz za vodu ³⁾	Toplota	°C	20 ~ 65	20 ~ 65	20 ~ 65	20 ~ 65	20 ~ 65
	Hlađenje	°C	5 ~ 20	5 ~ 20	5 ~ 20	5 ~ 20	5 ~ 20
Spoljašnja jedinica, cena	RSD		699 087	809 283	785 481	930 940	958 395

1) Jačina zvuka u skladu sa standardima 811/2013, 813/2013 i EN12102-1:2017 na +7 °C. 2) WH-MXC modeli su hermetički zaptiveni. 3) Moguće je podesiti temperaturu do 65 °C na daljinskom upravljaču. Normalno, izlazna temperatura vode je 60 °C ili niža. U slučaju da je podešavanje ΔT sa daljinskim upravljačem 15 °C, a spoljašnja ambijentalna temperatura je 5 do 20 °C, moguća je izlazna temperatura vode od 65 °C. * EER i COP proračun je zasnovan na standardu EN14511.

Dodatna oprema	Cena u RSD	
PAW-TD20C1E5	Rezervoar 200 l – Nerdajući čelik	145 082
PAW-TD30C1E5	Rezervoar 300 l – Nerdajući čelik	168 884
PAW-TA20C1E5STD	Rezervoar 200 l – Emajliran	144 074
PAW-TA30C1E5STD	Rezervoar 300 l – Emajliran	172 914
PAW-TD20B8E3-2	Kombinovani rezervoar 185 L + 80 L – emajliran	523 276
PAW-TD23B6E5	Kombinovani rezervoar 230 L + 60 L – nerdajući čelik	584 986
PAW-3WYVLV-HW	3-smerni ventil za rezervoare za toplu vodu	17 883
PAW-BTANK50L-2	Akumulacioni rezervoar od 50 l	39 293

Dodatna oprema	Cena u RSD	
CZ-TAW1	Aquarea Smart Cloud za daljinsko upravljanje i održavanje putem bežične ili žičane LAN mreže	38 285
CZ-TAW1-CBL	Produžni kabl od 10 m za CZ-TAW1	10 957
PAW-A2W-AFVLV	1 ventil protiv smrzavanja. Potrebno je naručiti 2 ventila po sistemu	16 876
PAW-A2W-RTWIRED	Sobni termostatski	35 515
PAW-A2W-RTWIRELESS	Bežični LCD sobni termostatski	35 515



KONTROLA PUTEM INTERNETA: Opciono.



Aquarea HT, dvostruki blok, F generacija, jedna faza / tri faze. Samo grejanje – SHF · R407C

Energetska efikasnost: „A“ pumpa za vodu sa varijabilnom brzinom.

Udobnost: Radni opseg do -20 °C spoljašnje temperature / izlazna temperatura vode 65 °C

Komplet	Jedna faza (napajanje za unutrašnjost)		Tri faze (napajanje za unutrašnjost)	
	KIT-WHF09F3E5	KIT-WHF12F6E5	KIT-WHF09F3E8	KIT-WHF12F9E8
Kapacitet grejanja / COP (vazduh +7 °C, voda 35 °C)	kW / COP		9,00/4,64	12,00/4,46
Kapacitet grejanja / COP (vazduh +7 °C, voda 65 °C)	kW / COP		9,00/2,48	12,00/2,41
Kapacitet grejanja / COP (vazduh +2 °C, voda 35 °C)	kW / COP		9,00/3,45	12,00/3,26
Kapacitet grejanja / COP (vazduh +2 °C, voda 65 °C)	kW / COP		9,00/2,06	10,30/2,01
Kapacitet grejanja / COP (vazduh -7 °C, voda 35 °C)	kW / COP		9,00/2,74	12,00/2,52
Kapacitet grejanja / COP (vazduh -7 °C, voda 65 °C)	kW / COP		9,00/1,79	9,60/1,77
Grejanje, umerena klima (voda 35 °C / voda 55 °C)	Energetska efikasnost u sezoni	ηs %	153/125	150/125
	SCOP		3,90/3,20	3,82/3,21
Grejanje, topla klima (voda 35 °C / voda 55 °C)	Energetska klasa	Od A+++ do D	A++/A++	A++/A++
	Energetska efikasnost u sezoni	ηs %	191/156	188/156
Grejanje, hladna klima (voda 35 °C / voda 55 °C)	SCOP		4,84/3,97	4,77/3,97
	Energetska klasa	Od A+++ do D	A+++/A+++	A+++/A+++
Grejanje, hladna klima (voda 35 °C / voda 55 °C)	Energetska efikasnost u sezoni	ηs %	137/116	134/113
	SCOP		3,50/2,97	3,42/2,90
Energetska klasa	Od A+++ do D		A+/A+	A+/A+
			A+/A+	A+/A+
Unutrašnja jedinica		WH-SHF09F3E5	WH-SHF12F6E5	WH-SHF09F3E8
Zvučni pritisak				
Dimenzije	V x Š x D	mm	892x502x353	892x502x353
Neto težina		kg	46	47
Priključak cevi za vodu		Inč	R 1½	R 1½
Pumpa klase A	Broj brzina		7	7
	Ulazna snaga (min./maks.)	W	38/100	40/106
Protok vode koja se zagreva (ΔT=5 K, 35 °C)		L/min	25,8	34,4
Kapacitet integrisanog električnog grejača		kW	3	3
Preporučeni osigurač		A	30/30	30/16
Preporučena veličina kabla, dovod 1 / 2		mm²	3x4,0 ili 6,0/3x4,0	3x4,0 ili 6,0/3x4,0
Spoljašnja jedinica		WH-UH09FE5	WH-UH12FE5	WH-UH09FE8
Jačina zvuka ¹⁾				
Dimenzije	V x Š x D	mm	1340x900x320	1340x900x320
Neto težina		kg	104	110
Rashladno sredstvo (R407C) / CO ₂ Eq.		kg / T	2,90/5,145	2,90/5,145
Prečnik cevi	Tečnost/gas	Inč (mm)	3/8(9,52)/5/8(15,88)	3/8(9,52)/5/8(15,88)
Opseg dužine cevi		m	3-30	3-30
Razlika u podignutosti (unutra/spolja)		m	20	20
Dužina cevi za dodatni gas		m	10	10
Količina dodatnog gasa		g/m	70	70
Radni opseg	Spoljašnja sredina (toplota)	°C	-20 ~ +35	-20 ~ +35
Izlaz za vodu	Toplota	°C	25 ~ 65	25 ~ 65
Cena kompleta		RSD	678 055	827 167
Unutrašnja jedinica, cena		RSD	312 328	379 832
Spoljašnja jedinica, cena		RSD	365 727	447 335

1) Jačina zvuka u skladu sa standardima 811/2013, 813/2013 i EN12102-1:2017 na +7 °C. * EER i COP proračun je zasnovan na standardu EN14511.

Dodatna oprema	Cena u RSD
PAW-TD20C1E5 Rezervoar 200 l – Nerdajući čelik	145 082
PAW-TD30C1E5 Rezervoar 300 l – Nerdajući čelik	168 884
PAW-TA20C1E5STD Rezervoar 200 l – Emajliran	144 074
PAW-TA30C1E5STD Rezervoar 300 l – Emajliran	172 914

Dodatna oprema	Cena u RSD
PAW-3WYVYL-HW 3-smerni ventil za rezervoare za toplu vodu	17 883
PAW-BTANK50L-2 Akumulacioni rezervoar od 50 l	39 293
PAW-A2W-RTWIRED Sobni termostat	35 515
PAW-A2W-RTWIRELESS Bežični LCD sobni termostat	35 515





Aquarea HT monoblok, 6 generacija, jedna faza. Samo grejanje – MHF · R407C

Energetska efikasnost: „A” pumpa za vodu sa varijabilnom brzinom.

Udobnost: Radni opseg do -20 °C spoljašnje temperature / izlazna temperatura vode 65 °C

Jednofazno

Spoljašnja jedinica			WH-MHF09G3E5	WH-MHF12G6E5
Kapacitet grejanja / COP (vazduh +7 °C, voda 35 °C)		kW / COP	9,00/4,64	12,00/4,46
Kapacitet grejanja / COP (vazduh +7 °C, voda 65 °C)		kW / COP	9,00/2,48	12,00/2,41
Kapacitet grejanja / COP (vazduh +2 °C, voda 35 °C)		kW / COP	9,00/3,45	12,00/3,26
Kapacitet grejanja / COP (vazduh +2 °C, voda 65 °C)		kW / COP	9,00/2,06	10,30/2,01
Kapacitet grejanja / COP (vazduh -7 °C, voda 35 °C)		kW / COP	9,00/2,74	12,00/2,52
Kapacitet grejanja / COP (vazduh -7 °C, voda 65 °C)		kW / COP	9,00/1,79	9,60/1,77
Grejanje, umerena klima (voda 35 °C / voda 55 °C)	Energetska efikasnost u sezoni	η_s %	153/125	150/125
		SCOP	3,90/3,20	3,82/3,21
Grejanje, topla klima (voda 35 °C / voda 55 °C)	Energetska klasa	Od A+++ do D	A++/A++	A++/A++
	Energetska efikasnost u sezoni	η_s %	191/156	188/156
Grejanje, hladna klima (voda 35 °C / voda 55 °C)	Energetska klasa	Od A+++ do D	A+++/A+++	A+++/A+++
	Energetska efikasnost u sezoni	η_s %	137/116	134/113
Grejanje, hladna klima (voda 35 °C / voda 55 °C)	Energetska klasa	Od A+++ do D	A+/A+	A+/A+
	Energetska efikasnost u sezoni	η_s %	3,50/2,97	3,42/2,90
Jačina zvuka ¹⁾		dB(A)	—	—
Dimenzije	V x Š x D	mm	1410 x 1283 x 320	1410 x 1283 x 320
Neto težina		kg	151	151
Rashladno sredstvo (R407C) / CO ₂ Eq. ²⁾		kg / T	1,92/3,406	1,92/3,406
Priključak cevi za vodu		Inč	R 1½	R 1½
Pumpa	Broj brzina		7	7
	Ulazna snaga (min./maks.)	W	—	—
Protok vode koja se zagreva ($\Delta T=5$ K, 35 °C)		L/min	25,8	34,4
Kapacitet integrisanog električnog grejača		kW	3	6
Ulazna snaga		kW	1,94	2,69
Radna i početna struja		A	9,3	12,8
Struja 1		A	28,5	29,0
Struja 2		A	13,0	26,0
Preporučeni osigurač		A	30/30	30/30
Preporučena veličina kabla, dovod 1 / 2		mm ²	3 x 4,0 ili 6,0 / 3 x 4,0	3 x 4,0 ili 6,0 / 3 x 4,0
Radni opseg	Spoljašnja sredina (toplota)	°C	-20 ~ +35	-20 ~ +35
Izlaz za vodu	Toplota	°C	25 ~ 65	25 ~ 65
Spoljašnja jedinica, cena	RSD		662 439	852 103

1) Jačina zvuka u skladu sa standardima 811/2013, 813/2013 i EN12102-1:2017 na +7 °C. 2) WH-MHF modeli su hermetički zaptiveni. * EER i COP proračun je zasnovan na standardu EN14511.

Dodatna oprema		Cena u RSD
PAW-TD20C1E5	Rezervoar 200 l – Nerđajući čelik	145 082
PAW-TD30C1E5	Rezervoar 300 l – Nerđajući čelik	168 884
PAW-TA20C1E5STD	Rezervoar 200 l – Emajliran	144 074
PAW-TA30C1E5STD	Rezervoar 300 l – Emajliran	172 914
PAW-TD20B8E3-2	Kombinovani rezervoar 185 L + 80 L – emajliran	523 276
PAW-TD23B6E5	Kombinovani rezervoar 230 L + 60 L – nerđajući čelik	584 986

Dodatna oprema		Cena u RSD
PAW-3WYVLV-HW	3-smerni ventil za rezervoare za toplu vodu	17 883
PAW-BTANK50L-2	Akumulacioni rezervoar od 50 l	39 293
PAW-A2W-AFVLV	1 ventil protiv smrzavanja. Potrebno je naručiti 2 ventila po sistemu	16 876
PAW-A2W-RTWIRED	Sobni termostat	35 515
PAW-A2W-RTWIRELESS	Bežični LCD sobni termostat	35 515



Istaknute funkcije spirala za ventilator



VIŠE OPCIJA SPIRALA ZA VENTILATOR U ODELJKU ČILERA

Dostupne u puno konfiguracija dizajna, spirale za ventilatore se savršeno uklapaju u gotovo svaku lokaciju.

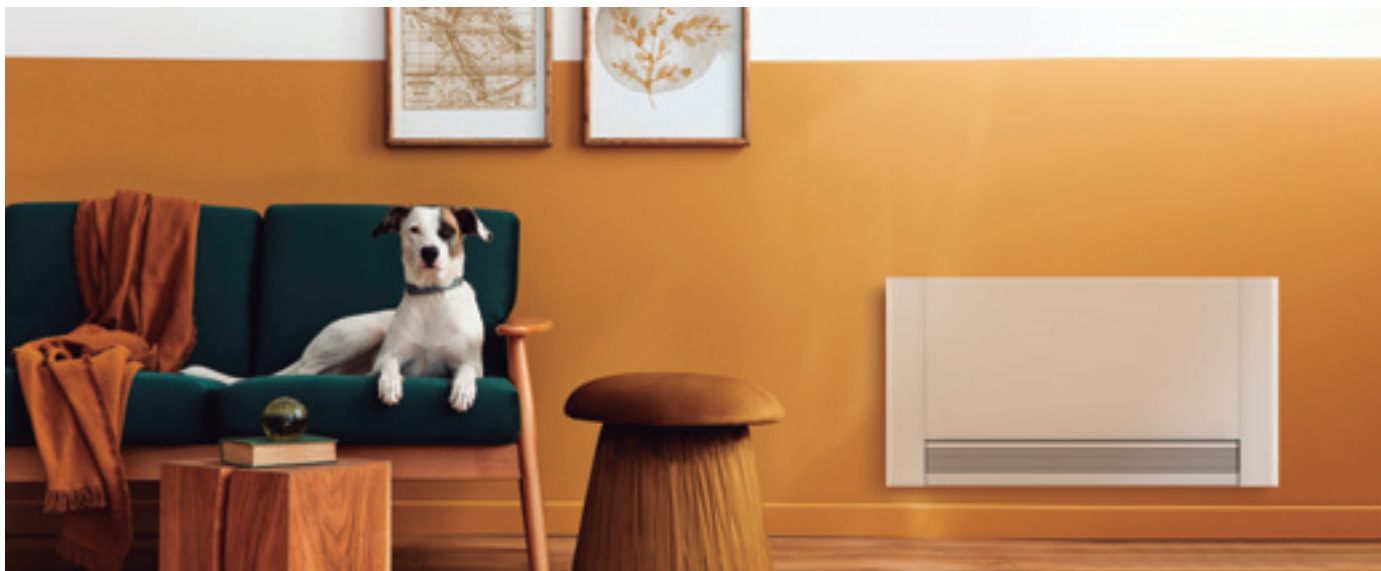

1 Inovacija za optimalni komfor

Asortiman spirala za ventilatore za grejanje i hlađenje sa kapacitetima od 0,2 do 9,6 kW za hlađenje i od 0,2 do 13,6 kW za grejanje. Obezbedite udobnost tokom cele godina uz pomoć sistema zasnovanih na vodi.

2 Energetski efikasan ventilator sa niskim nivoom buke

Dinamički uravnoteženi i specijalno dizajnirani ventilatori, pojačana zvučna izolacija i optimizovano prilagođavanje brzine ventilatora za niske nivoe buke. Poboljšana efikasnost sa opcionim EC motorom ventilatora.

3 Kvalitetna i efikasna spirala

Izrađena od razdeljenih bakarnih cevi, mehanički proširenih u aluminijumskim krilcima, pružaju maksimalnu efikasnost prenosa toplote, izdržljivost i higijenu.

4 Fleksibilna montaža

Različiti tipovi jedinica i fleksibilne mogućnosti instalacije da bi se izašlo u susret Vašim potrebama. Izbor strane servisiranja za hidraulične priključke, konfiguracije cevi i horizontalno ili vertikalno postavljanje kanalskih jedinica.

Spirale za ventilatore se savršeno uklapaju u gotovo svaku lokaciju, pružaju širok izbor kapaciteta i performansi i dostupne su u puno konfiguracija dizajna. Bilo da treba zadovoljiti samo zahteve za hlađenje ili zahteve i za grejanje i hlađenje, u svakom slučaju postoji spirala za ventilator koja će ispuniti zahtev. Zahvaljujući raznim konfiguracijama cevi i ventilatora, asortiman je u stanju da zadovolji i najstrože zahteve. Održive moćne performanse mogu se postići zahvaljujući liniji sa AC i EC ventilatorima.

Upravljači sofisticiranog dizajna pružaju interfejs prilagođen korisniku, a istovremeno omogućavaju laku i jeftinu integraciju u sisteme za upravljanje zgradama.



PAW-FC-RC1

Opcioni žičani daljinski upravljač za primenu 2-cevnog i 4-cevnog AC ventilatora.



PAW-FC-TC903

Opcioni žičani daljinski upravljač za primenu 2-cevnog AC ventilatora.



PAW-FC-907TC

Opcioni žičani daljinski upravljač za primenu 2-cevnog i 4-cevnog EC ventilatora.

Pametne spirale za ventilator

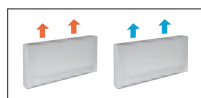

Ugrađen napredni termostat.

			PAW-AAIR-200-2	PAW-AAIR-700-2	PAW-AAIR-900-2
Ukupan rashladni kapacitet	Lo/Med/Hi	kW	0,2/0,3/0,6	0,8/1,0/1,2	1,2/1,5/1,7
Sensible rashladni kapacitet	Lo/Med/Hi	kW	0,2/0,3/0,5	0,6/0,9/1,1	1,1/1,4/1,6
Protok vode	Lo/Med/Hi	kg/h	40,0/59,0/95,0	129,0/178,0/207,0	198,0/261,0/300,0
Pad pritiska vode	Lo/Med/Hi	kPa	0,4/2,0/2,9	1,0/2,0/2,0	6,0/9,0/12,0
Temperatura ulazne vode		°C	10	10	10
Izlazna temperatura vode		°C	15	15	15
Temperatura ulaznog vazduha		°C	27,0	27,0	27,0
Izlazna temperatura vazduha	Lo/Med/Hi	°C	15,0/17,0/18,0	14,0/16,0/17,0	16,0/17,0/18,0
Relativna vlažnost ulaznog vazduha		%	47	47	47
Ukupan kapacitet grejanja	Lo/Med/Hi	kW	0,2/0,5/0,6	0,7/1,0/1,2	0,9/1,4/1,7
Protok vode	Lo/Med/Hi	kg/h	37,3/80,8/98,0	121,8/177,5/204,3	152,4/244,2/292,9
Pad pritiska vode	Lo/Med/Hi	kPa	0,4/2,0/2,9	0,3/0,8/1,0	0,5/1,6/2,2
Temperatura ulazne vode		°C	35	35	35
Izlazna temperatura vode		°C	30	30	30
Temperatura ulaznog vazduha		°C	19,0	19,0	19,0
Izlazna temperatura vazduha	Lo/Med/Hi	°C	38,9/32,0/30,0	33,3/31,8/30,6	30,2/31,1/30,6
Protok vazduha	Lo/Med/Hi	m ³ /min	0,9/1,9/2,7	2,6/4,2/5,3	4,1/6,1/7,7
Maksimalna ulazna snaga	Lo/Med/Hi	W	7,0/9,0/13,0	14,0/18,0/22,0	16,0/20,0/24,0
Zvučni pritisak	Lo/Med/Hi	dB(A)	23/33/40	24/36/42	25/36/44
Dimenzije (V x Š x D)		mm	735x579x129	935x579x129	1135x579x129
Neto težina		kg	17	20	23
3-smerni ventil uključen			Da	Da	Da
Termostat sa ekranom osetljivim na dodir			Da	Da	Da
Cena	RSD		85 638	93 321	100 625

* Pametne spirale za ventilator proizvodi Innova.

Dodatna oprema	Cena u RSD
PAW-AAIR-LEGS-1 Kompleti sa 2 nožice za podršku cevi za vodu	8 690

Dodatna oprema	Cena u RSD
PAW-AAIR-RHCABLE Kabl za povezivanje sa motorom za jedinice sa hidrauličkim vezama na desnoj strani	4 282

Moderne spirale za ventilator na podu sa naprednim upravljačem

Pametne spirale za ventilator tanke linije obezbeđuju kontrolu temperature visoke efikasnosti.

Sa dubinom koja je malo manja od 130 mm spadaju u najmodernije na tržištu. Zahvaljujući tome što se jednostavno uklapa u enterijer doma, elegantan dizajn i usavršavanje Pametnih spirala za ventilator jasno su uočljivi u svakom detalju. Izuzetna efikasnost ventilacije znači da motor koristi znatno manje energije (nizak napon). Brzina ventilatora se neprekidno podešava putem regulatora temperature uz pomoć srazmerne integralne logike, uz nepobitne prednosti za regulaciju temperature i vlažnosti u letnjem režimu.

Tehnički fokus

- 4 režima rada (automatski, tihi, noćni i maksimalna brzina ventilacije)
- Ekskluzivni dizajn
- Izuzetno kompaktno (dubina od samo 129 mm)
- Moguće funkcije hlađenja i uklanjanja vlažnosti (neophodna je drenaža)
- 3-smerni ventil uključen (nije neophodan ventil za prelivanje pri instalaciji ako se postavlja više od 3 jedinice)
- Termostat sa ekranom osetljivim na dodir

Sa standardnim livenim radijatorima.

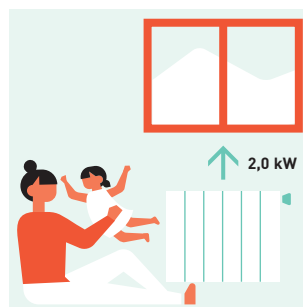

Potrebna je voda temperature od 65 °C.

Sa pametnom spiralom za ventilator.

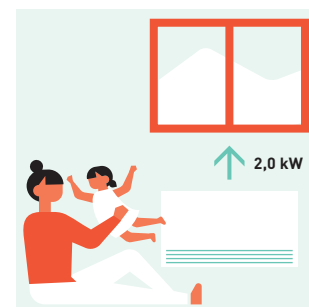

Potrebna je voda temperature od 35 °C.

Sve krive temperature i kapacitet dostupni su na www.panasonicproclub.com

PRO Club 

Spirale za ventilator - kanalska jedinica (AC)

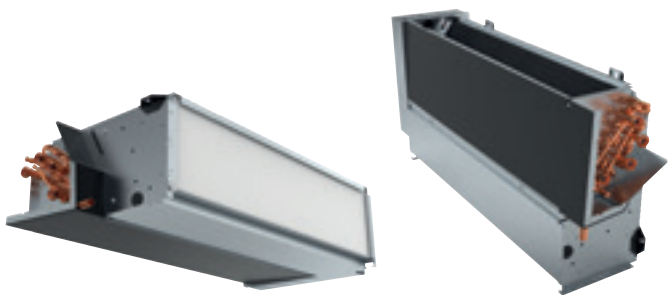

Opcioni upravljač.
Žičani daljinski
upravljač.
PAW-FC-903TC



Opcioni upravljač.
Napredni žičani
daljinski upravljač.
PAW-FC-RC1

Levi priključak (PAW-)			FC2A-D010L	FC2A-D020L	FC2A-D030L	FC2A-D040L	FC2A-D050L	FC2A-D060L	FC2A-D070L	FC2A-D080L
Desni priključak (PAW-)			FC2A-D010R	FC2A-D020R	FC2A-D030R	FC2A-D040R	FC2A-D050R	FC2A-D060R	FC2A-D070R	FC2A-D080R
Ukupan rashladni kapacitet ¹⁾	Lo/Med/Hi	kW	0,7/1,0/1,5	0,7/1,2/1,7	1,0/2,0/2,5	1,2/2,4/3,2	1,7/3,2/4,6	2,7/4,6/5,8	3,4/6,1/7,3	4,6/6,1/8,1
Osetni rashladni kapacitet ¹⁾	Lo/Med/Hi	kW	0,5/0,8/1,1	0,6/0,9/1,3	0,8/1,5/1,9	0,9/1,8/2,3	1,2/2,2/3,3	1,9/3,3/4,5	2,4/4,3/5,1	3,4/4,6/6,3
Protok vode	Lo/Med/Hi	l/h	124/172/250	127/213/289	172/341/430	206/413/547	296/544/798	466/784/1003	587/1058/1252	798/1048/1400
Pad pritiska vode	Lo/Med/Hi	kPa	10,7/19,5/39,2	1,9/3,9/6,3	6,3/19,3/28,8	5,4/17,1/28,0	7,5/22,8/46,9	13,9/37,4/60,2	4,8/15,4/21,5	11,9/19,3/32,5
Kapacitet grejanja ²⁾	Lo/Med/Hi	kW	0,9/1,4/2,0	0,9/1,5/2,2	1,3/2,4/3,1	1,4/2,9/4,0	2,1/4,1/5,7	3,1/5,3/7,1	4,3/7,9/9,3	5,9/8,1/11,6
Nivoi zvuka										
Globalna jačina zvuka	Lo/Med/Hi	dB(A)	33/40/49	31/43/50	30/45/52	30/44/51	34/46/56	38/51/58	43/56/61	50/55/64
Globalni zvučni pritisak ³⁾	Lo/Med/Hi	dB(A)	24/31/40	22/34/41	21/36/43	21/35/42	25/37/47	29/42/49	34/47/52	41/46/55
Ventilator										
Broj			1	1	1	2	2	2	2	3
Protok vazduha	Lo/Med/Hi	m ³ /h	111/190/283	105/179/265	138/274/390	173/357/499	253/486/716	350/640/933	480/893/1064	660/936/1397
Maksimalan spoljni pritisak		Pa	55	55	65	85	85	115	125	70
Filter			G2	G2	G2	G2	G2	G2	G2	G2
Električni podaci										
Napajanje	Napon	V	230	230	230	230	230	230	230	230
	Faza		Jednofazno	Jednofazno	Jednofazno	Jednofazno	Jednofazno	Jednofazno	Jednofazno	Jednofazno
	Frekvencija	Hz	50/60	50/60	50/60	50/60	50/60	50/60	50/60	50/60
Potrošnja energije	Lo/Med/Hi	W	13/24/36	10/18/29	16/37/45	15/37/56	28/55/72	37/75/105	53/100/147	90/112/188
Priključci za vodu										
Tip			Gas, ženski navoj	Gas, ženski navoj	Gas, ženski navoj	Gas, ženski navoj	Gas, ženski navoj	Gas, ženski navoj	Gas, ženski navoj	Gas, ženski navoj
Priključci za vodu		Inč	1/2	1/2	1/2	1/2	1/2	1/2	3/4	3/4
Dimenzije i težina										
Dimenzije	V x Š x D	mm	220 x 570 x 430	220 x 570 x 430	220 x 730 x 430	220 x 938 x 430	220 x 1122 x 430	220 x 1307 x 430	220 x 1121 x 530	220 x 1316 x 530
Težina		kg	13	13	15	20	22	26	27	38
cena		RSD	40 300	41 686	44 456	51 383	58 310	63 851	72 163	104 151

1) U skladu sa Eurovent standardom. Vazduh: 27 °C suvi termometar / 19 °C vlažni termometar. Voda na ulazu/izlazu: 7 °C / 12 °C. 2) Vazduh: 20 °C. Voda na ulazu/izlazu: 50 °C / 45 °C. 3) Nivoi zvučnog pritiska se zasnivaju na (NR) karakteristikama prostorije zapremine 100 m³ sa reverberacijom od 0,5 sekundi.

Navedene vrednosti se odnose na eksterni statički pritisak od 0 Pa; za dodatne karakteristike pritiska, pogledajte izbor softvera. * Jedinice spirala za ventilatore proizvodi Systemair.

Dodatna oprema	Cena u RSD
PAW-FC-RC1 Napredni žičani daljinski upravljač za spirale za ventilator	14 231
PAW-FC-903TC Žičani daljinski upravljač za spirale za ventilatore	10 075
PAW-FC-2WY-11/55-1 2-smerni ventil + posuda za odvod za modele 010-060	13 853

Dodatna oprema	Cena u RSD
PAW-FC-2WY-65/90-1 2-smerni ventil + posuda za odvod za modele 070-080	13 853
PAW-FC-3WY-11/55-1 3-smerni ventil + posuda za odvod za modele 010-060	18 261
PAW-FC-3WY-65/90-1 3-smerni ventil + posuda za odvod za modele 070-080	22 291

Tehnički fokus

- Kapacitet hlađenja od 0,7 do 8,1 kW
- Kapacitet grejanja od 0,7 do 10,3 kW
- AC motor(i) ventilatora sa 5 brzina

Glavne karakteristike i dodatna oprema

- Rasporedi za levu i desnu stranu
- Lako postavljanje
- Veoma niski nivoi buke
- 2-smerni ili 3-smerni ventil za UKLJUČIVANJE/ ISKLJUČIVANJE
- Pomoćna posuda za drenažu
- Ulaz za vazduh sa uklonjivom rešetkom
- G2 filter

Radne granice

Temperatura ulazne vode	Od 5 do 90 °C
Temperatura unutrašnjeg vazduha	Od 5 do 32 °C



Spirale za ventilator – kanalska jedinica (EC)

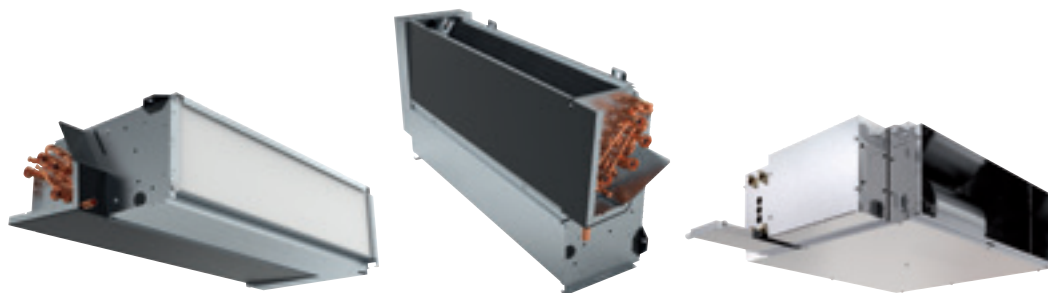

Opcioni upravljač.
Žičani daljinski
upravljač za EC
ventilatore.
PAW-FC-907TC

Levi priključak (PAW-)			FC2E-D010L	FC2E-D020L	FC2E-D030L	FC2E-D040L	FC2E-D050L	FC2E-D060L	FC2E-D070L	FC2E-D080L	FC2E-F040L
Desni priključak (PAW-)			FC2E-D010R	FC2E-D020R	FC2E-D030R	FC2E-D040R	FC2E-D050R	FC2E-D060R	FC2E-D070R	FC2E-D080R	FC2E-F040R
Ukupan rashladni kapacitet ¹⁾	Lo/Med/Hi	kW	0,6/1,2/2,1	0,6/1,4/2,4	0,9/2,1/3,1	1,3/2,9/4,2	1,3/4,0/5,0	2,0/4,5/5,2	2,7/5,9/6,9	5,1/6,5/8,8	3,6/6,6/9,2
Osetni rashladni kapacitet ¹⁾	Lo/Med/Hi	kW	0,5/1,1/1,9	0,5/1,1/1,9	0,6/1,6/2,4	1,0/2,1/3,0	1,1/3,0/3,7	1,4/3,5/4,0	2,0/4,3/5,2	3,7/4,8/6,6	2,9/6,1/9,1
Protok vode	Lo/Med/Hi	l/h	107/210/356	110/237/406	148/354/532	230/506/722	231/685/743	341/767/800	463/1008/1098	879/1111/1254	627/1142/1575
Pad pritiska vode	Lo/Med/Hi	kPa	8,2/28,2/76,9	1,5/4,6/11,0	5,0/20,5/42,1	6,4/24,4/46,3	4,9/35,1/41,0	7,8/35,8/38,8	3,0/14,0/16,6	14,1/21,4/26,6	10,6/51,2/93,8
Kapacitet grejanja ²⁾	Lo/Med/Hi	kW	0,8/1,6/2,9	0,9/1,9/3,3	1,0/2,2/3,4	1,4/3,0/5,3	1,7/5,2/5,5	2,3/5,9/6,1	3,8/7,3/8,2	6,2/8,0/9,3	4,4/8,3/11,8
Nivoi zvuka											
Globalna jačina zvuka	Lo/Med/Hi	dB(A)	34/47/60	34/47/60	31/50/59	29/44/52	30/51/57	32/54/58	40/54/59	51/56/64	42/58/68 ³⁾
Globalni zvučni pritisak ⁴⁾	Lo/Med/Hi	dB(A)	25/38/51	25/38/51	22/41/50	20/35/43	21/42/48	23/45/49	31/45/50	42/47/55	23/39/52
Ventilator											
Broj			1	1	1	2	2	2	2	3	1
Protok vazduha	Lo/Med/Hi	m ³ /h	108/228/417	98/234/413	145/380/585	170/412/678	203/645/816	245/737/912	350/850/1050	685/927/1398	592/1284/1935
Maksimalan spoljni pritisak		Pa	75	75	75	105	70	105	115	115	190
Filter			G2	G2	G2	G2	G2	G2	G2	G2	G2
Električni podaci											
Napajanje	Napon	V	230	230	230	230	230	230	230	230	230
	Faza		Jednofazno	Jednofazno	Jednofazno	Jednofazno	Jednofazno	Jednofazno	Jednofazno	Jednofazno	Jednofazno
	Frekvencija	Hz	50/60	50/60	50/60	50/60	50/60	50/60	50/60	50/60	50/60
Potrošnja energije	Lo/Med/Hi	W	5/11/41	5/13/41	4/16/42	2/13/43	4/24/46	2/30/54	11/44/77	23/42/108	11/62/197
Priključci za vodu											
Tip			Gas, ženski navoj	Gas, ženski navoj	Gas, ženski navoj	Gas, ženski navoj	Gas, ženski navoj	Gas, ženski navoj	Gas, ženski navoj	Gas, ženski navoj	Gas, ženski navoj
Priključci za vodu		lnč	1/2	1/2	1/2	1/2	1/2	1/2	3/4	3/4	3/4
Dimenzije i težina											
Dimenzije	V x Š x D	mm	220 x 570 x 430	220 x 570 x 430	220 x 730 x 430	220 x 938 x 430	220 x 1122 x 430	220 x 1307 x 430	220 x 1121 x 530	220 x 1316 x 530	223 x 1233 x 653
Težina		kg	13	13	15	20	22	26	27	38	19
cena		RSD	62 592	68 133	70 904	74 934	81 986	90 298	99 995	134 755	152 764

1) U skladu sa Eurovent standardom. Vazduh: 27 °C suvi termometar / 19 °C vlažni termometar. Voda na ulazu/izlazu: 7 °C / 12 °C. 2) Vazduh: 20 °C. Voda na ulazu/izlazu: 50 °C / 45 °C. 3) Navedeni nivoi jačine zvuka su rezultat merenja emitovanja i reverberacije. 4) Nivoi zvučnog pritiska se zasnivaju na (NR) karakteristikama prostorije zapremine 100 m³ sa reverberacijom od 0,5 sekundi. Navedene vrednosti se odnose na eksterni statički pritisak od 0 Pa; za dodatne karakteristike pritiska, pogledajte izbor softvera. * Jedinice spirala za ventilatore proizvodi Systemair.

Dodatna oprema		Cena u RSD
PAW-FC-907TC	Žičani daljinski upravljač za spirale za ventilatore	26 447
PAW-FC-2WY-11/55-1	2-smerni ventil + posuda za odvod za modele 010-060	13 853
PAW-FC-2WY-65/90-1	2-smerni ventil + posuda za odvod za modele 070-080	13 853
PAW-FC-2WY-F040	2-smerni ventil + posuda za odvod za model F040	13 853

Dodatna oprema		Cena u RSD
PAW-FC-3WY-11/55-1	3-smerni ventil + posuda za odvod za modele 010-060	18 261
PAW-FC-3WY-65/90-1	3-smerni ventil + posuda za odvod za modele 070-080	22 291
PAW-FC-3WY-F040	3-smerni ventil + posuda za odvod za model F040	22 165

Tehnički fokus

- Kapacitet hlađenja od 0,5 do 9,6 kW
- Kapacitet grejanja od 0,6 do 13,6 kW
- EC ventilator(i) niske potrošnje energije

Glavne karakteristike i dodatna oprema

- Rasporedi za levu i desnu stranu
- Može da se postavi i horizontalno i vertikalno*
- Lako postavljanje
- Veoma niski nivoi buke
- 2-smerni ili 3-smerni ventil za UKLJUČIVANJE/ ISKLJUČIVANJE
- Pomoćna posuda za drenažu
- Ulaz za vazduh sa uklonjivom rešetkom
- G2 filter

Radne granice

Temperatura ulazne vode	Od 5 do 90 °C
Temperatura unutrašnjeg vazduha	Od 5 do 32 °C

* PAW-FC2E-F040 može da se instalira samo horizontalno.



Spirale za ventilator – zidna jedinica (AC)

Opcioni upravljač.
Žičani daljinski
upravljač.
PAW-FC-903TCOpcioni upravljač.
Napredni žičani
daljinski upravljač.
PAW-FC-RC1Infracrveni
daljinski upravljač
isporučuje se uz
IC verzije.
IC upravljač

2-cevni			PAW-FC2A-K007	PAW-FC2A-K009	PAW-FC2A-K018	PAW-FC2A-K022
			PAW-FC2A-K007IR	PAW-FC2A-K009IR	PAW-FC2A-K018IR	PAW-FC2A-K022IR
Ukupan rashladni kapacitet ¹⁾	Lo/Med/Hi	kW	1,0/1,3/1,7	1,6/1,7/2,4	2,8/3,0/3,5	2,9/3,1/3,9
Osetni rashladni kapacitet ¹⁾	Lo/Med/Hi	kW	0,7/1,0/1,2	1,2/1,3/1,9	2,1/2,3/2,7	2,3/2,5/3,1
Protok vode	Lo/Med/Hi	l/h	172/231/287	270/291/418	483/508/609	502/535/669
Pad pritiska vode	Lo/Med/Hi	kPa	18,6/24,9/30,9	18,5/27,0/40,0	34,6/41,3/55,6	37,2/33,7/45,2
Kapacitet grejanja ²⁾	Lo/Med/Hi	kW	1,4/1,7/2,0	1,7/2,0/2,7	2,9/3,2/4,0	3,1/3,7/4,4
Nivoi zvuka						
Jačina zvuka	Lo/Med/Hi	dB(A)	45/49/51	47/52/57	49/53/59	56/59/63
Zvučni pritisak ³⁾	Lo/Med/Hi	dB(A)	32/36/38	34/39/44	40/43/46	43/46/50
Ventilator						
Broj			1	1	1	1
Protok vazduha	Lo/Med/Hi	m ³ /h	282/321/360	367/413/551	532/592/680	617/709/850
Filter			G1	G1	G1	G1
Električni podaci						
Napajanje	Napon	V	230	230	230	230
	Faza		Jednofazno	Jednofazno	Jednofazno	Jednofazno
	Frekvencija	Hz	50	50	50	50
Klasa osigurača		A	3	3	3	3
Potrošnja energije	Lo/Med/Hi	W	39/42/62	30/47/59	44/50/55	50/55/70
Priključci za vodu						
Tip			Gas, ženski navoj	Gas, ženski navoj	Gas, ženski navoj	Gas, ženski navoj
Priključci za vodu		Inč	1/2	1/2	1/2	1/2
Dimenzije i težina						
Dimenzije	V x Š x D	mm	275 x 180 x 845	275 x 180 x 845	298 x 200 x 940	298 x 200 x 940
Težina		kg	11	11	13	13
Cena	RSD		52 768	55 539	66 622	80 475
Cena, sa IC upravljačem	RSD		57 050	59 821	70 904	84 757

1) U skladu sa Eurovent standardom. Vazduh: 27 °C suvi termometar / 19 °C vlažni termometar. Voda na ulazu/izlazu: 7 °C / 12 °C. 2) U skladu sa Eurovent standardom. Vazduh: 20 °C. Voda na ulazu/izlazu: 45 °C / 40 °C. 3) Zvučni pritisak pod pretpostavkom da je prostor 100 m³, vreme reverberacije 0,5 sekundi i udaljenost 1 m.

Dodatna oprema	Cena u RSD
PAW-FC-RC1 Napredni žičani daljinski upravljač za spirale za ventilator	14 231
PAW-FC-903TC Žičani daljinski upravljač za spirale za ventilatore	10 075

Dodatna oprema	Cena u RSD
PAW-FC2-2WY-K007 2-smerni ventil	12 594
PAW-FC2-3WY-K007 3-smerni ventil	19 395

Tehnički fokus

- 4 veličine
- Kapacitet hlađenja od 1,0 do 3,9 kW
- Kapacitet grejanja od 1,4 do 4,1 kW
- Verzija: 2-cevni, AC ventilator

Glavne karakteristike i dodatna oprema

- 2-smerni ili 3-smerni ventil za UKLJUČIVANJE/ ISKLJUČIVANJE
- AC motor ventilatora sa 3 brzine
- Tiha jedinica za optimalnu udobnost korisnika
- Estetski dizajn je pogodan za primene u stambenim i hotelskim objektima
- Kompatibilnost sa IC upravljačem (isporučuje se sa IC verzijama)
- Spirala sa hidrofilnim krilcima za bolji protok kondenzata

Radne granice

Temperatura ulazne vode	Od 5 do 60 °C
Temperatura unutrašnjeg vazduha	Od 6 do 40 °C



Žičani upravljači za spirale za AC i EC ventilatore

Napredni žičani daljinski upravljač (AC)

PAW-FC-RC1

Napredni upravljač obezbeđuje viši nivo komfora pri grejanju. Senzor može da se koristi kao senzor za protok vode koji zaustavlja ventilator pri niskoj temperaturi vode i sprečava hladne promaje tokom zime.

Karakteristike:

- Za 2-cevni i 4-cevni AC ventilator
- Funkcija preklapanja (sprečavanje hladne promaje)
- Sobni termostat
- 3 izlaza, 230 V, releji za kontrolu ventilatora
- 2 izlaza, 230 V, releji za kontrolu grejanje/hlađenje
- Priključak na BMS - Modbus RTU, sekundarni
- 1 digitalni ulaz za detekciju prisustva (prekidač sa ključ karticom)
- 1 analogni ulaz za senzor



Žičani daljinski upravljač (EC)

PAW-FC-907TC

Savremen i sofisticiran dizajn sa LCD ekranom sa pozadinskim osvetljenjem je pogodan za ugradnju na različitim lokacijama kao što su kancelarije, hoteli i stambeni objekti. Povezivanjem upravljača s asortimanom spirala za EC ventilatore, korisnik može da iskoristi prednosti poboljšanog učinka, viših nivoa efikasnosti i većih ušteda.

Karakteristike:

- Za 2-cevni i 4-cevni EC ventilator
- LCD ekran sa pozadinskim osvetljenjem i dodirnom kontrolom
- Podesiva kontrola asortimana EC ventilatora
- Ekonomizator
- Priključak na BMS preko Modbusa
- 1 digitalni ulaz za detekciju prisustva (prekidač sa ključ karticom)



Žičani daljinski upravljač (AC)

PAW-FC-903TC

Sa bogatim performansama i savršeno prilagođen za kontrolu spirala za AC ventilatore, PAW-FC-903TC je idealan dodatak za bilo koju spiralu za ventilator. Sa intuitivnim korisničkim interfejsom sa kontrolom pritiskom na taster i velikim LCD ekranom, uklopiće se gotovo na bilo kojoj lokaciji.

Karakteristike:

- Za 2-cevni AC ventilator
- LCD ekran sa pozadinskim osvetljenjem
- relej za kontrolu 3 brzine, za ventilator
- Ekonomizator



Sanitarni rezervoari

Kombinovani rezervoari.

Najbolja opcija je kombinovanje sa jedinicama sa monoblokom. Rezervoar za toplu vodu za domaćinstvo sa akumulacionim rezervoarom. Projektovan za primene naknadne ugradnje, rezervoar za toplu vodu sa akumulacionim rezervoarom naročito je pogodan za brzu integraciju na postojećoj instalaciji. Jednostavno se ugrađuje, lepo izgleda, visokoefikasan je za proizvodnju tople vode za domaćinstvo i za grejanje.

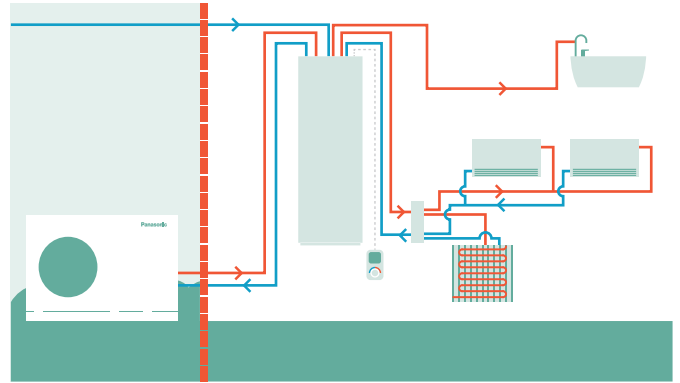

Model	Emajlirani		Nerdajući čelik		
	PAW-TD20B8E3-2		PAW-TD23B6E5		
Dimenzije V x Š x D	mm	1770 x 640 x 690	1750 x 600 x 646		
Težina (prazno)	kg	150	111		
Zapremina	L	185 + 80	230 + 60		
Napajanje	V, Faza, Hz	230, 1, 50	230, 1, 50		
		Rezervoar za toplu vodu	Akumulacioni rezervoar	Rezervoar za toplu vodu	Akumulacioni rezervoar
Zapremina	L	185	80	230	60
Maks. radni pritisak	MPa (bar)	0,8 (8)	0,6 (6)	1,0 (10)	0,3 (3,0)
Provera pritiska	MPa (bar)	1,2 (12)	0,9 (9)	1,5 (15)	0,39 (3,9)
Maks. radna temperatura	°C	90	90	80	80
Priključci	mm	Ø22	Ø22	Ø22	Ø22, bakar
Materijal		S 275 JR postakljeno		EN 14521	EN 14521
Izolacija	Materijal, t=mm	PUR, 50	PUR 40	PUR, 50	PUR, 50
Površina spirale za zagrevanje	m ²	2,1	—	1,8	—
Električni grejač	W	3000	—	2800	—
Gubitak energije pri 65 °C ¹⁾	kWh/24h	1,3	—	1,25	—
Klasa energetske efikasnosti (od A+ do F) ²⁾		B	B	B	A
Gubitak zagrevanja	W	53	46	52	29
Cena	RSD	523 276		584 986	

1) Testirano u skladu sa EN 12897:2006. 2) EU odredba 812/2013. * Emajlirani Combo rezervoar proizvodi Lapesa. Nerdajući čelični Combo rezervoar proizvodi OSO.



Akumulacioni rezervoari.

Model	PAW-BTANK50L-2	PAW-BTANK100L	PAW-BTANK200L	PAW-BTANK300L	
Kapacitet	L	48	100	199	289
Gubici energije	W	35	55	50	66
Klasa energetske efikasnosti (od A+ do F)		B	C	B	B
Materijal		Nerdajući čelik	Nerdajući čelik	Nerdajući čelik	Nerdajući čelik
Dimenzije (visina / prečnik)	mm	636 / 430	1175 / 430	1275 / 595	1755 / 595
Neto težina	kg	17	28	47	57
Cena	RSD	39 293	69 518	90 424	108 559

* Uključeni su automatski ventilacioni otvor i drenažni ventil. Ugrađeni pocket senzor (senzor nije priložen). ** Akumulacione rezervoare proizvodi OSO.



Emajlirani rezervoari.

Model	Emajlirani rezervoar				Emajlirani rezervoar sa 2 spirale (za bivalentni solarni + toplotna pumpa)	Četvrtasti rezervoar	
	PAW-TA15C1E5STD	PAW-TA20C1E5STD	PAW-TA30C1E5STD	PAW-TA40C1E5STD	PAW-TA30C2E5STD	PAW-TA20C1E5C	
Zapremina vode	L	150	200	290	380	350	200
Maksimalna temperatura vode	°C	95	95	95	95	95	95
Dimenzije (visina / prečnik)	mm	1210/520	1340/610	1800/610	1835/670	1835/670	1550x600x600
Težina / napunjen vodom	kg	109/254	90/280	120/389	191/572	169/519	134 / 327
Električni grejač	kW	—	3,00	3,00	3,00	3,00	—
Napajanje	V	—	230	230	230	230	—
Materijal unutar rezervoara		Emajlirani	Emajlirani	Emajlirani	Emajlirani	Emajlirani	Emajlirani
Površina razmene	m ²	1,2	1,8	2,6	3,8	3,5 / 1,2	1,83
Gubitak energije pri 65 °C ¹⁾	kWh/24h	1,45	1,37	1,61	1,76	1,76	1,37
3-smerni ventil, dodatna oprema PAW-3WYVLV-HW ili CZ-NV1		Opciono	Opciono	Opciono	Opciono	Opciono	Ugrađeni 3-smerni ventil
Kabl temperaturnog senzora od 20 m obuhvaćen		Da	Da	Da	Da	Da	Da
Gubici energije	W	60	57	67	73	73	57
Klasa energetske efikasnosti (od A+ do F)		C	B	B	B	B	B
Garancija na unutrašnju posudu		5 godina	5 godina	5 godina	5 godina	5 godina	5 godina
Održavanje neophodno		Na svake 2 godine	Na svake 2 godine	Na svake 2 godine	Na svake 2 godine	Na svake 2 godine	Na svake 2 godine
Cena	RSD	103 774	144 074	172 914	269 383	224 675	338 776

1) Izolacija testirana u skladu sa standardom EN12897. ** Emajlirane rezervoare i četvrtaste rezervoare proizvodi AEmail.



Rezervoari od nerdajućeg čelika.

Model	PAW-TD20C1E5	PAW-TD30C1E5	PAW-TD30C1E5-HI	
Zapremina vode	L	192	284	280
Maksimalna temperatura vode	°C	75	75	75
Dimenzije (visina / prečnik)	mm	1270/595	1750/595	1750 / 595
Težina / napunjen vodom	kg	50/—	61/—	65 / -
Električni grejač	kW	1,5	1,5	1,5
Napajanje	V	230	230	230
Materijal unutar rezervoara		Nerdajući čelik	Nerdajući čelik	Nerdajući čelik
Površina razmene	m ²	1,8	1,8	2,35
Gubitak energije pri 65 °C ¹⁾	kWh/24h	1,01	1,18	1,18
3-smerni ventil, dodatna oprema PAW-3WYVLV-HW ili CZ-NV1		Opciono	Opciono	Opciono
Kabl temperaturnog senzora od 20 m obuhvaćen		Da	Da	Da
Gubici energije	W	42	49	49
Klasa energetske efikasnosti (od A+ do F)		A	A	A
Garancija		2 godine	2 godine	2 godine
Održavanje neophodno		Ne	Ne	Ne
Cena	RSD	145 082	168 884	195 961

1) Izolacija testirana u skladu sa standardom EN12897. ** Rezervoare od nerdajućeg čelika proizvodi OSO.

Dotatna oprema za sanitarne rezervoare	Cena u RSD
PAW-3WYVLV-HW 3-smerni ventil za rezervoare za toplu vodu	17 883

Dotatna oprema za sanitarne rezervoare	Cena u RSD
CZ-NV1 Komplet sa 3-smernim ventilom za unutrašnjost hidrokita	40 552

Ventilaciona jedinica za povrat toplote

Ventilaciona jedinica za povrat toplote projektovana je ne samo da pruži dobar kvalitet unutrašnjeg vazduha, već i da obezbedi povrat toplote koja bi se inače izgubila kroz ventilaciju. Ovi ventilacioni sistemi sa povratom toplote se koriste kao pomoć u zadržavanju toplote.

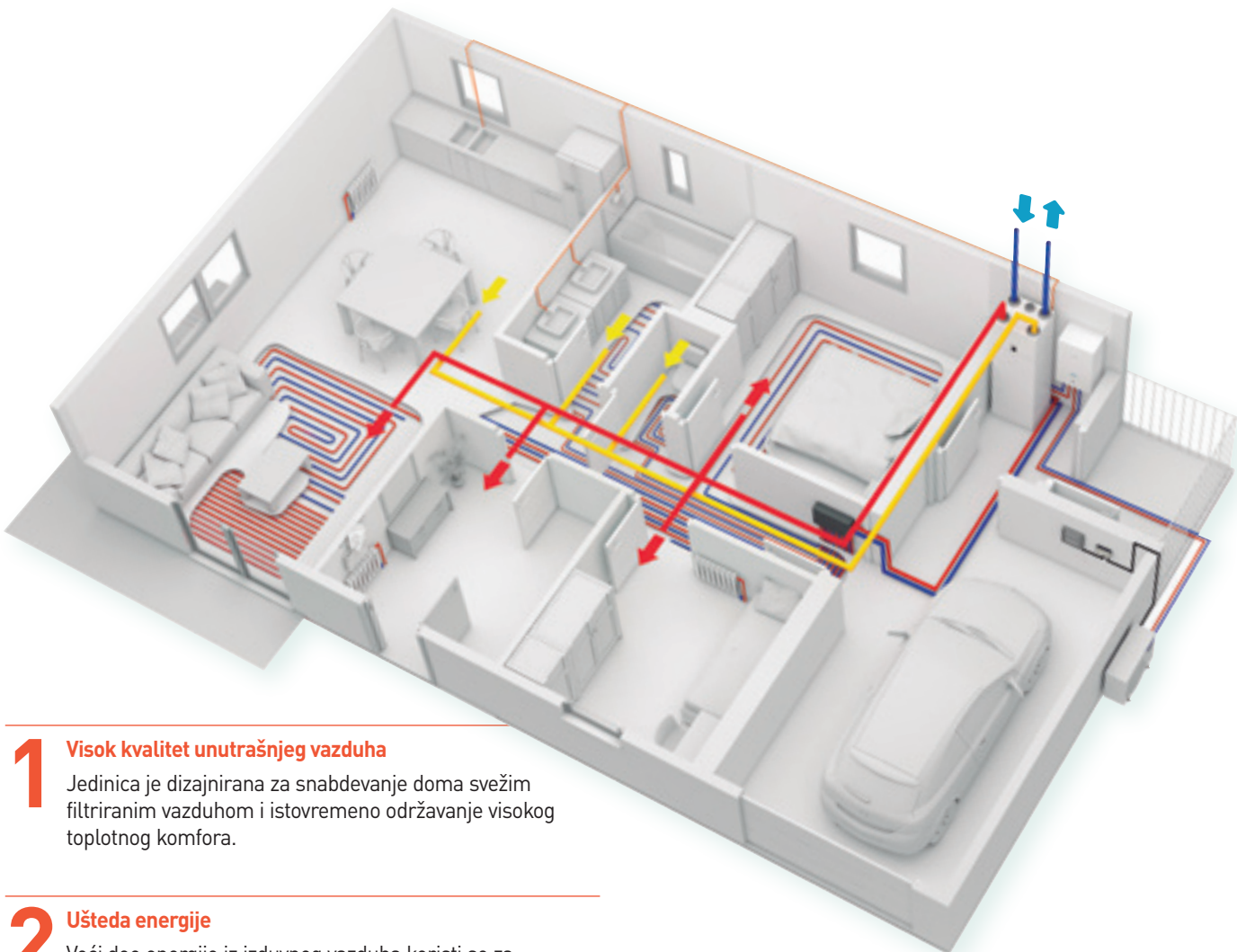

1 Visok kvalitet unutrašnjeg vazduha

Jedinica je dizajnirana za snabdevanje doma svežim filtriranim vazduhom i istovremeno održavanje visokog toplotnog komfora.

2 Ušteda energije

Veći deo energije iz izduvnog vazduha koristi se za pripremu dolaznog vazduha i tako su zahtevi za grejanje u zgradi manji.

3 Ušteda prostora

Kompaktna jedinica za ventilaciju može se postaviti preko četvrtastog rezervoara za toplu vodu ili Aquarea All in One Compact unutrašnje jedinice za rešenje koje štedi prostor.

4 Bolji korisnički interfejs

Jedinica za ventilaciju stambenog objekta i Aquarea toplotna pumpa mogu da se kontrolišu putem jednog upravljača koji je jednostavan za korišćenje.

Na koji način kompanija Panasonic doprinosi objektima sa skoro nultom potrošnjom energije (nZEB)

Kompanija Panasonic je posvećena razvoju proizvoda veće energetske efikasnosti.

Naša stručnost stečena tokom godina pomogla je lansiranju niza proizvoda koji doprinose društvu bez emisija ugljen-dioksida. Visokoeffikasna Panasonic rešenja mogu da olakšaju značajno smanjenje potrošnje energije u kući i da istovremeno održe visok nivo udobnosti i dobar kvalitet unutrašnjeg vazduha.

- Aquarea High Performance toplotna pumpa za zagrevanje i hlađenje prostorija i za proizvodnju tople vode za domaćinstvo
- Aquarea Smart Cloud za nadzor energije
- Ventilacioni sistem za povrat toplote
- Fotovoltaični paneli za proizvodnju obnovljive energije na lokaciji



PAW-A2W-VENTA-R



PAW-A2W-VENTA-L



Ventilaciona jedinica za povrat toplote		PAW-A2W-VENTA-R	PAW-A2W-VENTA-L
Nominalna brzina protoka vazduha	m ³ /h	204 pri 50 Pa	
Maksimalna brzina protoka vazduha	m ³ /h	292 pri 100 Pa	
SPF		1,24 pri 204 m ³ /h	
Izmenjivač toplote sa rotacionim pogonom		Varijabilna brzina	
Vrsta izmenjivača		Rotacioni	
Efikasnost povrata toplote		84%	
Napajanje	V / Hz	230/50 / 1 faza	
Potrošnja energije	W	176	
Energetska klasa, osnovna jedinica		A	
Energetska klasa, jedinice sa lokalnom kontrolom na zahtev		A	
Nivo buke	dB(A)	40	
Dimenzije [V x Š x D]	mm	598 x 450 x 500	
Težina	kg	46	
Pozicija ugradnje		Vertikalna	
Dovodna strana		Desno	Levo
Priključci za cevi	mm	DN125	
Klasa filtera, dovodni vazduh		F7/ePM1 60%	
Klasa filtera, odvodni vazduh		M5/ePM10 50%	
Minimalna spoljna temperatura	°C	-20	
Cena	RSD	344 947	344 947

Dodatna oprema		Cena u RSD
PAW-VEN-FLTKIT	Komplet dovodnih i odvodnih filtera	9 697
PAW-VEN-ACPCB	Opcioni PCB za dodatne funkcije	8 312
PAW-VEN-DPL	HRV kontrolna tabla osetljiva na dodir. Beli okvir (kabl se mora posebno naručiti)	27 707
PAW-VEN-CBLEXT12	Kabl sa utikačem za električno povezivanje jedinice i kontrolne table, tip CE i CD (12 m)	5 289
PAW-VEN-DIVPLG	Dvostruki utikači za instalaciju nekoliko kontrolnih tabli, tip CD ili CE, za jednu jedinicu	1 385

Dodatna oprema		Cena u RSD
PAW-VEN-DPLBOX	Komplet za postavljanje zidne HRV kontrolne table osetljive na dodir	16 750
PAW-VEN-S-CO2RH-W	Zidni senzor relativne vlažnosti CO ₂	66 622
PAW-VEN-S-CO2-W	CO ₂ zidni senzor	52 768
PAW-VEN-S-CO2-D	CO ₂ senzor cevi	49 872
PAW-VEN-WBRK	Komplet zidnog nosača za samostojeću ugradnju na zid	5 667
PAW-VEN-HTR06	Električni kanalski grejač 0,6 kW (uključuje relej)	45 842
PAW-VEN-HTR12	Električni kanalski grejač 1,2 kW (uključuje relej)	52 768

* Efikasnost povrata toplote prema EN 13141-7. ** Ventilacionu jedinicu za povrat toplote proizvodi Systemair.

Glavne karakteristike jedinica za ventilaciju stambenih objekata

- Projektovana za površine do približno 140 m²
- Rotacioni izmenjivač toplote visoke energetske efikasnosti sa ventilatorima EC tehnologije
- Funkcija za transfer vlažnosti za minimiziranje kondenzacije u dovodnom vazduhu tokom zime
- Ugrađeni senzor vlažnosti vazduha u odvodnom vazduhu se može koristiti za kontrolu potražnje

- Kontrola putem ekrana osetljivog na dodir i Čarobnjaka za pokretanje za lako puštanje u rad
- Modbus komunikacija preko RS-485
- Opcija kontrole toplotnih pumpi Aquarea H ili J generacije sa PAW-A2W-VENTA kontrolne table (neophodni su PAW-AW-MBS-H i PAW-VEN-ACPCB)

Korisnički interfejs za upravljanje koji je jednostavan za korišćenje

Sva podešavanja i karakteristike su dostupni preko kontrolne table koja je integrisana u prednji poklopac. Dostupna je opcija za povezivanje jedne kontrolne table ili više kontrolnih tabli.

- Ekran osetljiv na dodir u boji sa interfejsom koji je jednostavan za korišćenje
- MANUELNI i AUTOMATSKI režim ili odabir željenih podešavanja iz ranije konfigurisanih korisničkih režima

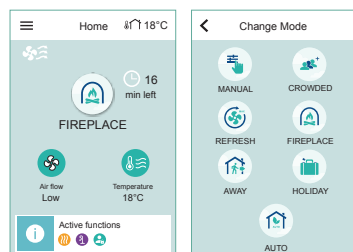

- Ako su toplotne pumpe Aquarea H i J generacije povezane sa PAW-A2W-VENTA, opcije za kontrolu toplotne pumpe će se prikazati na početnom ekranu na posebnoj kartici

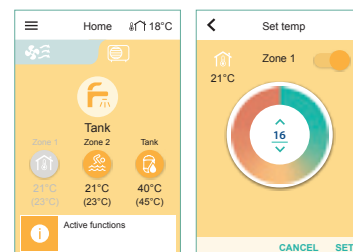

Samostojeći DHW sistem

Širok asortiman samostojećih DHW sistema za toplotne pumpe je odlično rešenje za prilagođavanje bilo kom tipu porodične kuće.



Samostojeći DHW sistem je visokoeffikasan grejač vode toplotne pumpe.

Zidni tip je dostupan u kapacitetima od 100 i 150 l, a model koji stoji na podu u kapacitetima od 200 i 270 l. Za postizanje još efikasnije upotrebe, model od 270 l je dostupan sa dodatnom spiralom i može povezati solarnu proizvodnju vode.

- Visokoeffikasna A+ toplotna pumpa za toplu vodu za domaćinstva
- Obezbeđuje smanjenu potrošnju energije za do 72% u poređenju sa tradicionalnim električnim grejačem vode
- Jednostavna za postavljanje
- S obzirom na to da ne sadrži CFC, ovaj bojler je ekološki prihvatljiv

1 Ušteda energije

- Digitalna kontrolna tabla sa praćenjem potrošnje energije
- Photovoltaic funkcija
- Kompatibilno sa instalacijama sa cevima za ulaz svežeg vazduha
- Spirala bojlera / Solarna spirala (samo PAW-DHW270C1F)

2 Udobnost

- Različiti režimi rada na osnovu potreba korisnika
- Režim AUTO: Pametno podešavanje temperature zahvaljujući nadzoru upotrebe tople vode
- Režim BOOST, režim ECO i režim ABSENCE

3 Izdržljivost

- Emajl dijamantskog kvaliteta oblaže unutrašnji rezervoar
- Ventil za rasterećenje pritiska koji obezbeđuje sigurnost u slučaju kvarova ili porasta pritiska
- Dielektrična veza sprečava koroziju
- Posebna usna zaptivka koja sprečava koroziju oko priрубnice



Model	Zidna			Podna		
	PAW-DHW100W-1	PAW-DHW150W-1	PAW-DHW200F	PAW-DHW270F	PAW-DHW270C1F	
Nominalni kapacitet	L	100	150	200	263	
Dimenzije (V x Š x D)	mm	1209 x 522 x 538	1527 x 522 x 538	1617 x 620 x 665	1957 x 620 x 665	1957 x 620 x 665
Težina u praznom stanju	kg	57	66	80	92	111
Priključak za vruće i hladno		¾" M	¾" M	¾" M	¾" M	¾" M
Sistem za zaštitu od korozije	Anoda	Magnezijum	Magnezijum	Magnezijum	Magnezijum	Magnezijum
Nominalni pritisak vode	MPa (bar)	0,8 (8)	0,8 (8)	0,8 (8)	0,8 (8)	0,8 (8)
Električni priključak	V / Hz	230/50	230/50	230/50	230/50	230/50
Ukupna maksimalna snaga	W	1550	1950	2300	2300	2300
Toplotna pumpa maksimalne snage	W	350	350	700	700	700
Električni grejni element	W	1200	1600	1600	1600	1600
Opseg temperature vode toplotne pumpe	°C	50 - 62	50 - 62	50 - 62	50 - 62	50 - 62
Opseg temperature vazduha toplotne pumpe	°C	-5 - +43	-5 - +43	-5 - +43	-5 - +43	-5 - +43
Prečnik cevi	mm	125	125	160	160	160
Protok vazduha (bez cevi)	m³/h	160	160	310/390	310/390	310/390
Gubici opterećenja dopustivi na ventilacionom kolu, bez uticaja na učinak	Pa	70	70	25	25	25
Jačina zvuka ¹⁾	dB(A)	45	45	53	53	53
Rashladno sredstvo R134a (zidna) / R513A (podna)	kg	0,52	0,58	0,80	0,86	0,86
Zapremina rashladnog sredstva u tonama ekvivalenta CO ₂	TCO ₂ Eq.	0,74	0,83	0,50	0,54	0,54
Težina rashladnog sredstva po litru	kg/l	0,0052	0,0039	0,0040	0,0032	0,0032
Količina tople vode na 40 °C: V40td	L	151,0	182,0	265,5	361,2	357,9
Akustična snaga ErP ²⁾	dB(A)	45	45	53	53	53
Klasa energetske efikasnosti (od A+ do F)		A+	A+	A+	A+	A+
Može se povezati sa PV		Da	Da	Da	Da	Da
Dodatni priključak izmenjivača spirale		—	—	—	—	1" M
Površina dodatne spirale	m²	—	—	—	—	1,2
Garancija na unutrašnju posudu		5 godina	5 godina	5 godina	5 godina	5 godina
Učink pri temperaturi vazduha od 7 °C		(EN 16147) sprovedeno pri 25 Pa		(CDC LCIE 103-15/C) sprovedeno pri 30 Pa ³⁾		
Koeficijent efikasnosti na grejanju (COP) u skladu sa profilom opterećenja		2,66 - M	3,05 - L	2,81 - L	3,16 - XL	3,05 - XL
Ulazna snaga u režimu mirovanja (P _{es})	W	18	24	32	29	33
Vreme zagrevanja (t _z)	h. Min	6h47	10h25	07h11	10h39	11h04
Referentna temperatura tople vode (T _{ref})	°C	52,7	53,2	52,7	53,1	52,9
Brzina protoka (vazduh)	m³/h	140	110	320	320	320
Učink pri temperaturi vazduha od 15 °C (EN 16147)						
Koeficijent efikasnosti na grejanju (COP) u skladu sa profilom opterećenja		2,88 - M	3,28 - L	3,05 - L	3,61 - XL	3,44 - XL
Ulazna snaga u režimu mirovanja (P _{es})	W	19	25	30	30	33
Vreme zagrevanja (t _z)	h. Min	6h07	9h29	6h24	8h34	8h40
Referentna temperatura tople vode (T _{ref})	°C	52,6	53,4	52,8	53,0	53,1
Brzina protoka (vazduh)	m³/h	140	110	320	320	320
Cena	RSD	208 303	222 156	291 423	319 129	333 108

Dodatna oprema**PAW-DHW-STAND** Stalac za suspendovani uređaj za modele od 100 i 150 litara

Cena u RSD

8 312

1) U skladu sa ISO3744. 2) U skladu sa uslovima EN 16147. 3) Učinak koji se meri za bojler od 10 °C do T_{ref} u skladu sa protokolom NF oznaka električnog učinka, specifikacije br. LCIE 103-15C, termodinamički bojleri sa samozagrevanjem (na osnovu standarda EN 16147). * Samostojeći DHW sistem proizvodi kompanija S.A.T.E.

Idealno za male površine

Pogodno za sve instalacije (prilagođeno za male površine, niski plafon, uglove).

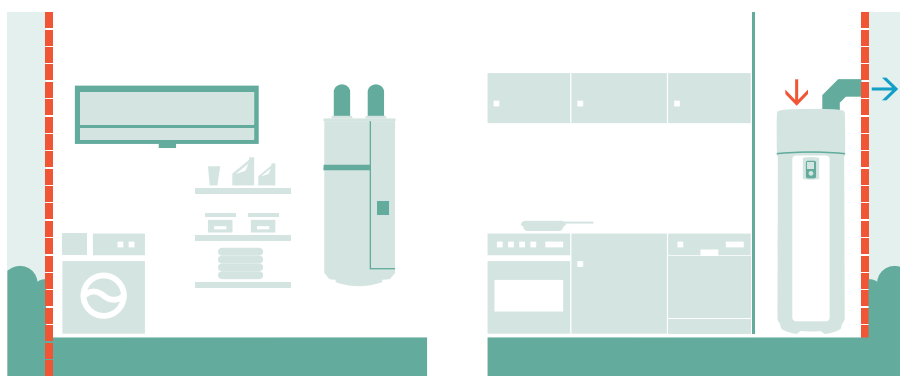

Dodatna oprema i kontrola

All in One dodatna oprema		Specijalne spoljašnje podrške					
 <p>Fleksibilne cevi i ploča za zidno montiranje za jedinicu All in One J generacije (nisu kompatibilni sa WH-ADC0309J3E5C).</p> <p>----- PAW-ADC-PREKIT-1 58 562 RSD</p>		 <p>Posuda za vodu kondenzatora kompatibilna sa spoljnom platformom za podizanje.</p> <p>----- PAW-WTRAY 34 633 RSD</p>		 <p>Spoljašnja platforma za podizanje. Dimenzije (V x Š x D): 400x900x400 mm</p> <p>----- PAW-GRDSTD40 21 536 RSD</p>		 <p>Prizemni osnovni nosač za spoljašnju jedinicu za apsorpciju buke i vibracija. Dimenzije (V x Š x D): 600x95x130 mm Bezbedno radno opterećenje: 500 kg</p> <p>----- PAW-GRDBSE20 20 276 RSD</p>	
PCB za dodatne funkcije		Dodatna oprema za sprečavanje zamrzavanja					
 <p>PCB za napredne funkcije kod J i H generacije.</p> <p>----- CZ-NS4P 21 787 RSD</p>		 <p>Grejač osnovne posude (za sve stare dvostruke blokove i jednostruke blokove, ne za 3 i 5 kW).</p> <p>----- CZ-NE1P 19 395 RSD</p>		<p>Grejač osnovne posude (za dvostruki blok 3 i 5 kW).</p> <p>----- CZ-NE2P 19 395 RSD</p>		<p>Grejač osnovne posude za J i H generaciju.</p> <p>----- CZ-NE3P 19 395 RSD</p>	
Hidraulična dodatna oprema							
 <p>Komplet sa 3-smernim ventilom za unutrašnjost hidrokita</p> <p>----- CZ-NV1 40 552 RSD</p>		 <p>3-smerni ventil za rezervoare za toplu vodu.</p> <p>----- PAW-3WYVLV-HW 17 883 RSD</p>		 <p>1 ventil protiv smrzavanja. Potrebno je naručiti 2 ventila po sistemu.</p> <p>----- PAW-A2W-AFVLV 16 876 RSD</p>		 <p>Opcioni magnet za filter za vodu kod modela H generacije.</p> <p>----- PAW-A2W-MGTFILTER 5 793 RSD</p>	

Rešenja za povezivanje



Aquarea Smart Cloud za daljinsko upravljanje i održavanje putem bežične ili žične LAN mreže.

CZ-TAW1

38 285 RSD

Produžni kabl od 10 m za CZ-TAW1.

CZ-TAW1-CBL

10 957 RSD



KNX interfejs J i H generacije.

PAW-AW-KNX-H

54 028 RSD



Modbus interfejs J i H generacije.

PAW-AW-MBS-H

54 028 RSD

Kaskadni menadžer



Kaskadni menadžer za Aquarea toplotne pumpe.

PAW-A2W-CMH-1

257 671 RSD

Sobni termostati



Žični LCD sobni termostat sa nedeljnim tajmerom.

PAW-A2W-RTWIRED

Na upit!



Bežični LCD sobni termostat sa nedeljnim tajmerom.

PAW-A2W-RTWIRELESS

Na upit!

Senzori za Aquarea J i H generacije



Senzor spoljašnjeg okruženja.

PAW-A2W-TSOD

5 415 RSD



Sobni senzor Zone.

PAW-A2W-TSRT

5 415 RSD



Senzor vode Zone.

PAW-A2W-TSHC

5 415 RSD



Solarni senzor.

PAW-A2W-TSSO

3 400 RSD



Senzor akumulacionog rezervoara.

Zonski senzor vode PAW-A2W-TSHC je takođe potreban za rad senzora akumulacionog rezervoara.

PAW-A2W-TSBU

2 519 RSD

Dodatna oprema i kontrola

Dodatna oprema za pametne spirale za ventilator

<p>Kompleti sa 2 nožice za zaštitu cevi za vodu.</p> <p>----- PAW-AAIR-LEGS-1 -----</p> <p style="text-align: right;">8 690 RSD</p>	<p>Kabl za povezivanje sa motorom za jedinice sa hidrauličkim vezama na desnoj strani.</p> <p>----- PAW-AAIR-RHCABLE -----</p> <p style="text-align: right;">4 282 RSD</p>
--	---

Dodatna oprema za spirale za ventilatore

 <p>Žičani daljinski upravljač za spirale za ventilatore.</p> <p>----- PAW-FC-903TC -----</p> <p style="text-align: right;">10 075 RSD</p>	 <p>Napredni žičani daljinski upravljač za spirale za ventilator.</p> <p>----- PAW-FC-RC1 -----</p> <p style="text-align: right;">14 231 RSD</p>	 <p>Žičani daljinski upravljač za EC spirale za ventilator.</p> <p>----- PAW-FC-907TC -----</p> <p style="text-align: right;">26 447 RSD</p>	 <p>Infracrveni daljinski upravljač isporučuje se uz IC verzije.</p> <p>----- IR upravljač -----</p> <p style="text-align: right;">Na upit!</p>
<p>2-smerni ventil + posuda za odvod za kanalske modele 010-060.</p> <p>----- PAW-FC-2WY-11/55-1 -----</p> <p style="text-align: right;">13 853 RSD</p>	<p>2-smerni ventil + posuda za odvod za kanalske modele 070-080.</p> <p>----- PAW-FC-2WY-65/90-1 -----</p> <p style="text-align: right;">13 853 RSD</p>	<p>2-smerni ventil + posuda za odvod za kanalske modele F040.</p> <p>----- PAW-FC-2WY-F040 -----</p> <p style="text-align: right;">13 853 RSD</p>	<p>2-smerni ventil za zidnu montažu.</p> <p>----- PAW-FC2-2WY-K007 -----</p> <p style="text-align: right;">12 594 RSD</p>
<p>3-smerni ventil + posuda za odvod za kanalske modele 010-060.</p> <p>----- PAW-FC-3WY-11/55-1 -----</p> <p style="text-align: right;">18 261 RSD</p>	<p>3-smerni ventil + posuda za odvod za kanalske modele 070-080.</p> <p>----- PAW-FC-3WY-65/90-1 -----</p> <p style="text-align: right;">22 291 RSD</p>	<p>3-smerni ventil + posuda za odvod za kanalske modele F040.</p> <p>----- PAW-FC-3WY-F040 -----</p> <p style="text-align: right;">22 165 RSD</p>	<p>3-smerni ventil za zidnu montažu.</p> <p>----- PAW-FC2-3WY-K007 -----</p> <p style="text-align: right;">19 395 RSD</p>

Dodatna oprema za sanitarni rezervoar

Dodatna oprema samostojećeg sistema za toplu vodu

 <p>Senzor rezervoara sa dužinom kabla od 6 m.</p> <p>----- PAW-TS1 -----</p> <p style="text-align: right;">2 015 RSD</p>	 <p>Komplet sa senzorom za temperaturu za nezavisni rezervoar (sa bakarnom pregradom i kablom senzora dužine 6 m).</p> <p>----- CZ-TK1 -----</p> <p style="text-align: right;">11 712 RSD</p>	 <p>Stalak za suspendovani uređaj za modele od 100 i 150 litara.</p> <p>----- PAW-DHW-STAND -----</p> <p style="text-align: right;">8 312 RSD</p>
<p>Senzor rezervoara sa dužinom kabla od 20 m.</p> <p>----- PAW-TS2 -----</p> <p style="text-align: right;">3 400 RSD</p> <p>Senzor rezervoara sa dužinom kabla od 6 m i prečnikom od samo 6 mm.</p> <p>----- PAW-TS4 -----</p> <p style="text-align: right;">2 141 RSD</p>		

Dodatna oprema za povrat toplote

 <p>Komplet dovodnih i odvodnih filtera.</p> <p>PAW-VEN-FLTKIT 9 697 RSD</p>	 <p>Opcioni PCB za dodatne funkcije.</p> <p>PAW-VEN-ACCPCB 8 312 RSD</p>	 <p>HRV kontrolna tabla osetljiva na dodir. Beli okvir (kabl se mora posebno naručiti).</p> <p>PAW-VEN-DPL 27 707 RSD</p>
 <p>Kabl sa utikačem za električno povezivanje jedinice i kontrolne table, tip CE i CD (12 m).</p> <p>PAW-VEN-CBLEXT12 5 289 RSD</p>	 <p>Dvostruki utikači za instalaciju nekoliko kontrolnih tabli, tip CD ili CE, za jednu jedinicu.</p> <p>PAW-VEN-DIVPLG 1 385 RSD</p>	 <p>Komplet za postavljanje zidne HRV kontrolne table osetljive na dodir.</p> <p>PAW-VEN-DPLBOX 16 750 RSD</p>
 <p>Zidni senzor relativne vlažnosti CO₂.</p> <p>PAW-VEN-S-CO2RH-W 66 622 RSD</p>	 <p>CO₂ zidni senzor.</p> <p>PAW-VEN-S-CO2-W 52 768 RSD</p>	 <p>CO₂ senzor cevi.</p> <p>PAW-VEN-S-CO2-D 49 872 RSD</p>
 <p>Komplet zidnog nosača za samostojeću ugradnju na zid.</p> <p>PAW-VEN-WBRK 5 667 RSD</p>	 <p>Električni kanalski grejač 0,6 kW (uključuje relej).</p> <p>PAW-VEN-HTR06 45 842 RSD</p>	 <p>Električni kanalski grejač 1,2 kW (uključuje relej).</p> <p>PAW-VEN-HTR12 52 768 RSD</p>

ETHEREA

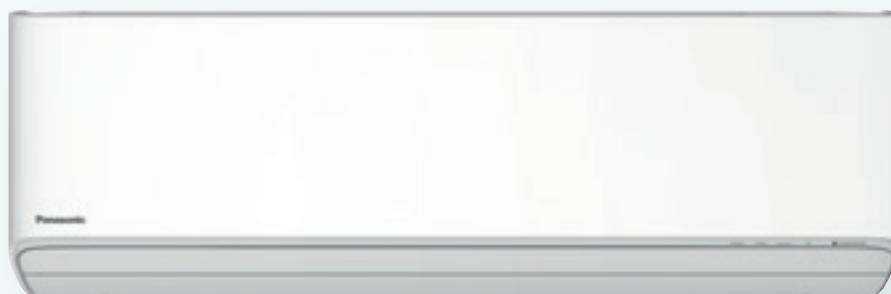

Toplotna pumpa vazduh–vazduh kompanije Panasonic za upotrebu u domaćinstvu

Kompanija Panasonic je razvila asortiman proizvoda koji su projektovani za vas, bolje nego ikada pre. Iznad svega, to je takođe asortiman za stručnjake za klima uređaje, poput vas, zahvaljujući svom širokom opsegu proizvoda koji mogu da klimatizuju prostorije svih veličina – uvek sa optimalnom efikasnošću i neuporedivo jednostavnom instalacijom.

Ravnoteža prirode u zatvorenom prostoru > 60

Dobro došli u povezani svet aplikacije Panasonic Comfort Cloud > 61

Glasovna kontrola. Reči su vrednije od dela > 61

Asortiman R32 klima-uređaja za domaćinstvo > 62

Unutrašnje jedinice za zidnu montažu, projektovane za jednostavnu ugradnju i održavanje > 70

Zidna

Heatcharge VZ · R32 > 64

Etherea · R32 > 66

TZ izuzetno kompaktna · R32 > 68

BZ izuzetno kompaktna · R32 > 71

Više opcija za Vaš dom

Podna konzola · R32 > 72

Skrivena jedinica niskog statičkog pritiska · R32 > 73

Free Multi sistem > 74

Uporedite rešenja > 79

Kontrola i povezanost > 80

Dodatna oprema i kontrola > 81

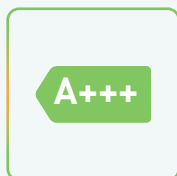

Ravnoteža prirode u zatvorenom prostoru



nanoe™ X, tehnologija sa prednostima hidroksilnih radikala.

Priroda nudi mnoštvo hidroksilnih radikala (poznatih i kao OH radikali) koji poseduju kapacitet da inhibiraju zagađivače, viruse i bakterije radi čistijeg i osveženog prostora. nanoe™ X tehnologija može da donese takve neverovatne prednosti i u zatvoren prostor tako da tvrde površine, tekstilna oprema i unutrašnje okruženje mogu postati čistije i prijatnije mesto boravka.



nanoe™ X, poboljšava zaštitu 24 časa 7 dana u nedelji

Aktivno čisti vaš vazduh i inhibira određene vrste zagađivača preko celog dana.

nanoe™ X radi zajedno sa funkcijom grejanja ili hlađenja kada ste kod kuće i može da radi nezavisno dok ste odsutni.

Dajte klimatizaciji snagu da poveća zaštitu u kući sa nanoe™ X tehnologijom i praktičnom kontrolom preko Panasonic Comfort Cloud aplikacije.



Nanoe™ X tehnologija kompanije Panasonic ide korak dalje i donosi prirodni deterdžent – hidroksilne radikale – u zatvoreni prostor kako bi stvorila idealno okruženje

Zahvaljujući karakteristikama nanoe™ X, moguće je inhibirati nekoliko vrsta zagađivača, poput nekih vrsta bakterija, virusa, budi, alergena, polena i određenih opasnih materija.

Osvežava



Neprijatni mirisi

Kapacitet za inhibiranje razvoja 5 vrsta zagađivača



Bakterije i virusi



Bud



Alergeni



Polen



Opasne materije



Koža i kosa

Performanse nanoe™ X tehnologije variraju u zavisnosti od veličine prostorije, okruženja i upotrebe, a za postizanje punog efekta može biti potrebno nekoliko sati. nanoe™ X nije medicinsko sredstvo, moraju se poštovati lokalni propisi za građevinsko projektovanje i sanitarne preporuke.



POGLEDAJTE STRANU 10 ZA VIŠE DETALJA I PODATKE O VALIDACIJI

Panasonic Heating & Cooling Solutions primenjuju nanoe™ tehnologiju u mnogim proizvodima

Split i multi split. Ugrađeni nanoe X Generator Mark 2.



Zidna jedinica Etherea XZ-H.
CS-XZ**XKEW-H. 3 kapaciteta: 2,0 - 3,5 kW.



Zidna jedinica Etherea XZ.
CS-XZ**XKEW. 4 kapaciteta: 2,0 - 5,0 kW.



Zidna jedinica Etherea Z.
CS-IMJZ**XKEW. 7 kapaciteta: 1,6 - 7,1 kW.

Podna konzola. Ugrađeni nanoe X Generator Mark 1.



Podna konzola.
CS-Z**UFEAW-1.
2 kapaciteta:
2,5 - 3,5 kW.

Split. Ugrađeni nanoe™.



Zidna jedinica Heatcharge VZ.
CS-VZ**SKE.
2 kapaciteta:
2,5 - 3,5 kW.

Dobro došli u povezani svet aplikacije Panasonic Comfort Cloud

Bilo da se nalazite kod kuće, u kancelariji ili vodite posao, Panasonic Comfort Cloud vam stavlja potpunu kontrolu kvaliteta vašeg unutrašnjeg vazduha u vaše ruke.



1 Pametna kontrola

Kontrola nad udobnošću koju pruža hlađenje, bilo gde.

- Upravlajte većim brojem jedinica u jednoj grupi (do 20 jedinica po grupi i do 10 različitih grupa)
- Upravlajte većim brojem jedinica na više lokacija



Najpametniji način da dovedete udobnost u svoj životni prostor (dnevna soba, spavaća soba, radna soba...).



i poslovni (spa, škole, restorani...).



2 Pametna udobnost

Jednostavno upravljajte svojom udobnošću i kvalitetom vazduha.

- Daljinski pristup svim funkcijama klimatizacije
- Aktivirajte 24-časovni nanoe™ X ¹⁾
- Predzagrevanje ili hlađenje prostora

3 Pametna efikasnost

Više komfora uz manje utrošene energije.

- Analizirajte šeme korišćenja energije ²⁾
- Uporedite istoriju potrošnje radi boljeg planiranja budžeta

4 Pametna pomoć

Budite obavješteni o kvarovima.

- Dodelite druge korisnike dok ste odsutni
- Otklanjanje smetnji bez napora ³⁾

1) nanoe™ X je dostupan u određenim serijama. 2) Preciznost podataka o procenjenoj potrošnji energije zavisi od kvantiteta napajanja. 3) Obratite se kvalifikovanim tehničarima za vršenje popravke/servisa.

Glasovna kontrola. Reči su vrednije od dela





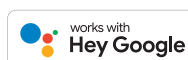



Kontrola bez granica i hands-free pomoć za potpuni pristup funkcijama klima uređaja. Maksimiziranje komfora hlađenja je sada vrlo jednostavno sa našim mrežnim klima uređajima sa aplikacijom Panasonic Comfort Cloud i glasovnom kontrolom.

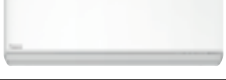

* Google, Android, Google Play i Google Home su zaštitni znakovi kompanije Google LLC. Amazon, Alexa i svi povezani logotipovi su zaštitni znakovi kompanije Amazon.com, Inc. ili njenih povezanih lica. Dostupnost usluge glasovnog asistenta zavisi od zemlje i jezika. Više informacija o postavljanju: <https://aircon.panasonic.com/connectivity/application.html>. Google Home i Alexa su kompatibilni sa modelima prikazanim na stranama 62, 63.



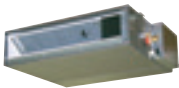









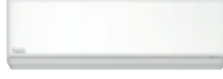
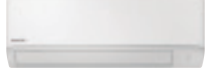

Asortiman R32 klima-uređaja za domaćinstvo

Strana	Pojedinačne split jedinice	2,0 kW	2,5 kW	3,5 kW	4,2 kW	5,0 kW	6,0 kW	7,1 kW
Str. 64	Zidna jedinica Heatcharge VZ s inverterom+ · R32 		CS-VZ9SKE CU-VZ9SKE	CS-VZ12SKE CU-VZ12SKE				
	Zidna jedinica Etherea sa Inverterom+ · R32 		CS-XZ20XKEW-H CU-Z20XKE	CS-XZ25XKEW-H CU-Z25XKE	CS-XZ35XKEW-H CU-Z35XKE			
Str. 66		CS-XZ20XKEW CU-Z20XKE	CS-XZ25XKEW CU-Z25XKE	CS-XZ35XKEW CU-Z35XKE		CS-XZ50XKEW CU-Z50XKE		
		CS-Z20XKEW CU-Z20XKE	CS-Z25XKEW CU-Z25XKE	CS-Z35XKEW CU-Z35XKE	CS-Z42XKEW CU-Z42XKE	CS-Z50XKEW CU-Z50XKE		CS-Z71XKEW CU-Z71XKE
Str. 68	Zidna jedinica TZ izuzetno kompaktna s inverterom · R32 	CS-TZ20WKEW CU-TZ20WKE	CS-TZ25WKEW CU-TZ25WKE	CS-TZ35WKEW CU-TZ35WKE	CS-TZ42WKEW CU-TZ42WKE	CS-TZ50WKEW CU-TZ50WKE	CS-TZ60WKEW CU-TZ60WKE	CS-TZ71WKEW CU-TZ71WKE
	NOVO Zidna jedinica BZ izuzetno kompaktna s inverterom · R32 		CS-BZ25XKE CU-BZ25XKE	CS-BZ35XKE CU-BZ35XKE		CS-BZ50XKE CU-BZ50XKE	CS-BZ60XKE CU-BZ60XKE	
Str. 72	Podna konzola sa inverterom+ · R32 		CS-Z25UFEAW CU-Z25UBEAW	CS-Z35UFEAW CU-Z35UBEAW		CS-Z50UFEAW CU-Z50UBEAW		
	Skrivena jedinica niskog statičkog pritiska s inverterom · R32 		CS-Z25UD3EAW CU-Z25UBEAW	CS-Z35UD3EAW CU-Z35UBEAW		CS-Z50UD3EAW CU-Z50UBEAW	CS-Z60UD3EAW CU-Z60UBEAW	

* Dostupno u proleće 22.



Konfigurirate u nekoliko koraka svoj Free Multi sistem pomoću naše onlajn alatke.

Strana	Free Multi unutrašnje jedinice	1,6 kW	2,0 kW	2,5 kW	3,5 kW	4,2 kW	5,0 kW	6,0 kW	7,1 kW
	Zidna jedinica Etherea sa Inverterom+								
Str. 77	 *			CS-XZ20XKEW-H	CS-XZ25XKEW-H	CS-XZ35XKEW-H			
				CS-XZ20XKEW	CS-XZ25XKEW	CS-XZ35XKEW		CS-XZ50XKEW	
		CS-MZ16XKE	CS-Z20XKEW	CS-Z25XKEW	CS-Z35XKEW	CS-Z42XKEW	CS-Z50XKEW		CS-Z71XKEW
	Zidna jedinica TZ izuzetno kompaktna s inverterom								
Str. 77		CS-MTZ16WKE	CS-TZ20WKEW	CS-TZ25WKEW	CS-TZ35WKEW	CS-TZ42WKEW	CS-TZ50WKEW	CS-TZ60WKEW	CS-TZ71WKEW
	Podna konzola s inverterom+								
Str. 77			CS-MZ20UFEA	CS-Z25UFEAW	CS-Z35UFEAW		CS-Z50UFEAW		
	NOVO 4-smerna 60x60 kasetna jedinica s inverterom								
Str. 77			S-M20PY3E CZ-KPY4	S-25PY3E CZ-KPY4	S-36PY3E CZ-KPY4		S-50PY3E CZ-KPY4	S-60PY3E CZ-KPY4	
	Skrivena jedinica niskog statičkog pritiska s inverterom								
Str. 77			CS-MZ20UD3EA	CS-Z25UD3EAW	CS-Z35UD3EAW		CS-Z50UD3EAW	CS-Z60UD3EAW	
	Free Multi za spoljašnju upotrebu	3,2 ~ 6,0 kW	3,2 ~ 6,0 kW	3,2 ~ 7,7 kW	4,5 ~ 9,5 kW	4,5 ~ 11,2 kW	4,5 ~ 11,5 kW	4,5 ~ 14,7 kW	4,5 ~ 18,3 kW
Str. 76	Spoljašnja jedinica Free Multi sistema Z · R32								
		CU-2Z35TBE	CU-2Z41TBE	CU-2Z50TBE	CU-3Z52TBE	CU-3Z68TBE	CU-4Z68TBE	CU-4Z80TBE	CU-5Z90TBE

Heatcharge. Sistem za punjenje energijom

heatcharge

Energetska klasa A+++ i pruža maksimalnu udobnost i uštedu energije. Ova snažna toplotna pumpa sa vazduhom projektovana je za komercijalnu i stambenu klimu koja postavlja izuzetno visoke zahteve za grejne sisteme.



1 Snažno, pouzdano grejanje čak i pri niskim zimskim temperaturama

Dok klima-uređaj radi, kompresor koji predstavlja napajanje jedinice, generiše toplotu. Toplota je do sada bila ispuštana u atmosferu. Panasonic je iskoristio ovu neiskorišćenu toplotu!

Konstantno grejanje.

Korišćenje akumulirane toplote pruža stabilno grejanje sa manje padova temperature.

Čak i kada se grejanje zaustavi tokom operacije odmrzavanja, akumulirana toplota nastavlja konstantno da zagreva prostoriju. Time se eliminiše prethodna neprijatnost zbog pada temperature kada se grejanje privremeno zaustavi da bi se obezbedilo stabilno grejanje sa klima-uređaja.



Standardno. Prostorija postepeno postaje hladna. Radnja odmrzavanja: Otprilike od 11 do 15 min. Opadanje temperature prostorije: Otprilike od 5 do 6 °C.

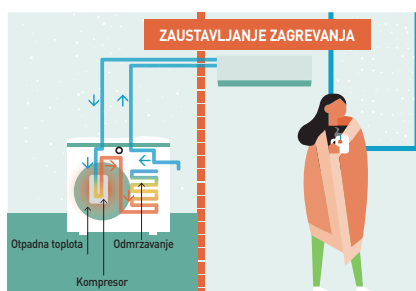

Heatcharge. Prostorija je temeljno zagrejana. Radnja odmrzavanja: Otprilike od 5 do 6 min. Opadanje temperature prostorije: Otprilike od 1 do 2 °C.



* Vreme odmrzavanja i najniža vrednost do koje sobna temperatura opada razlikuju se u zavisnosti od okruženja u kom se jedinica koristi (kakvi su izolacija i dhtovanje prostorije), radnih ustova i uslova temperature.

* Temperatura izlaznog vazduha opada tokom odmrzavanja. Najniža vrednost do koje sobna temperatura opada razlikuje se u zavisnosti od okruženja u kom se jedinica koristi (kakvi su izolacija i dhtovanje prostorije), radnih ustova i uslova temperature.

* U okruženjima gde se nakuplja velika količina mraza grejanje može da se zaustavi tokom odmrzavanja.

2 Celokupna linija Panasonic toplotnih pumpi A+++

Kao odgovor na Protokol iz Kjota, Evropska unija je postavila određene izazovne ciljeve za smanjenje emisija gasova staklene bašte. Do 2020. godine, u svim državama članicama, EU želi da postigne sledeće ciljeve:

- 20% smanjenja emisija gasova staklene bašte (od osnovnih nivoa iz 1990.)
- Povećanje udela obnovljivih izvora energije u kombinaciji vrsta energije za 20%
- Ukupno smanjenje potrošnje energije od 20%

3 Udobnost i efikasnost

- nanoe™ X tehnologija sa prednostima hidroksilnih radikala
- Veća efikasnost i udobnost sa Econavi detekcijom sunčeve svetlosti i ljudske aktivnosti
- Snažan protok vazduha za brzo dostizanje željene temperature



Zidna jedinica Heatcharge VZ s inverterom+ · R32

- Sistem za punjenje energijom. Jedinica za skladištenje toplote neprekidno koristi grejanje i funkciju brzog zagrevanja
- Econavi senzor za detekciju sunčeve svetlosti: Čak i veća efikasnost i velika udobnost
- nanoe™ tehnologija za poboljšanje zaštite 24 časa 7 dana u nedelji
- Super tih režim! Samo 18 dB(A), ekvivalentno noćnoj tišini na selu
- Učink testiran pri -35 °C spoljašnje temperature

Komplet			KIT-VZ9-SKE	KIT-VZ12-SKE
Kapacitet hlađenja	Nominalni (min./maks.)	kW	2,50(0,60-3,00)	3,50(0,60-4,00)
SEER¹⁾			10,50 A+++	10,00 A+++
Pdesign (hlađenje)		kW	2,50	3,50
Ulazna snaga	Nominalni (min./maks.)	kW	0,43(0,14-0,61)	0,80(0,14-0,98)
Godišnja potrošnja energije ³⁾		kWh/a	83	122
Kapacitet grejanja	Nominalni (min./maks.)	kW	3,60(0,60-7,80)	4,20(0,60-9,20)
COP ²⁾		W/W	5,63	5,04
Kapacitet grejanja pri -7 °C		kW	5,00	5,60
Koeficijent efikasnosti na grejanju pri -7 °C ²⁾		W/W	2,07	2,00
SCOP¹⁾			6,20 A+++	5,90 A+++
Pdesign na -10 °C		kW	3,60	4,20
Ulazna snaga	Nominalni (min./maks.)	kW	0,64(0,14-2,72)	0,83(0,14-3,16)
Godišnja potrošnja energije ³⁾		kWh/a	812	995
Unutrašnja jedinica			CS-VZ9SKE	CS-VZ12SKE
Napajanje		V	230	230
Preporučeni osigurač		A	16	16
Unutrašnje/spoljašnje povezivanje		mm ²	4x1,5	4x1,5
Protok vazduha	Hlađenje/grejanje (Hi)	m ³ /min	12,5/15,5	12,9/15,9
	Hlađenje (Hi / Lo / Q-Lo)	dB(A)	44/27/18	45/33/18
Zvučni pritisak ⁴⁾	Grejanje (Hi / Lo / Q-Lo)	dB(A)	44/26/18	45/29/18
Dimenzije	V x Š x D	mm	295x798x375	295x798x375
Neto težina		kg	14,5	14,5
Spoljašnja jedinica			CU-VZ9SKE	CU-VZ12SKE
Protok vazduha	Hlađenje/grejanje (Hi)	m ³ /min	33,1/33,1	35,4/33,9
Zvučni pritisak ⁴⁾	Hlađenje/grejanje (Hi)	dB(A)	49/49	50/50
Dimenzije ⁵⁾	V x Š x D	mm	630x799x299	630x799x299
Neto težina		kg	39,5	39,5
Prečnik cevi	Cev za tečnosti	Inč (mm)	1/4(6,35)	1/4(6,35)
	Cev za gas	Inč (mm)	3/8(9,52)	3/8(9,52)
Opseg dužine cevi		m	3~15	3~15
Razlika u podignutosti (unutra/spolja)		m	12	12
Dužina cevi za dodatni gas		m	7,5	7,5
Količina dodatnog gasa		g/m	20	20
Rashladno sredstvo (R32) / CO ₂ Eq.		kg / T	1,05/0,70875	1,10/0,7425
Radni opseg	Hlađenje, Min. ~ Maks.	°C	-10~+43	-10~+43
	Grejanje, Min. ~ Maks.	°C	-30~+24	-30~+24
Najniža spoljašnja temperatura testirana od strane laboratorije 3. strane ⁶⁾		°C	-35	-35
Cena kompleta		RSD	302 253	353 888
Unutrašnja jedinica, cena		RSD	119 642	139 792
Spoljašnja jedinica, cena		RSD	182 611	214 096

1) Skala oznake sa podacima o potrošnji energije od A+++ do D. 2) EER i COP proračun je zasnovan na standardu EN14511. 3) Godišnja potrošnja energije se izračunava u skladu sa standardom EU/626/2011. 4) Zvučni pritisak unutrašnje jedinice prikazuje vrednost izmerenu za položaj 1 m ispred glavnog tela i 0,8 m ispod jedinice. Za spoljašnju jedinicu 1 m ispred i 1 m iza glavnog tela. Zvučni pritisak se meri u skladu sa JIS C 9612. Q-Lo: režim tihog rada. Lo: najniža podešena brzina ventilatora. 5) Dodati 70 mm za priključak za cevi. 6) Testirano od strane laboratorije 3. strane, SP, u skladu sa EN14511:2013 i SP metodom 1721, tu temperaturu ne garantuje fabrika.

Dodatna oprema	Cena u RSD
CZ-TACG1 Wi-Fi adapter za pametno upravljanje preko aplikacije Panasonic Comfort Cloud	8 942

Dodatna oprema	Cena u RSD
CZ-CAPRA1 RAC adapter interfejsa za integraciju u P-Link	20 402
PAW-SMSCONTROL Upravljanje putem SMS (potrebna je dodatna SIM kartica)	31 611



SEER i SCOP: Za KIT-VZ9-SKE. -35 °C REŽIM GREJANJA: Učink grejanja testiran pri -35 °C od strane SP, evropske nezavisne laboratorije. KONTROLA PUTEM INTERNETA: Opciono.

Uslovi rangiranja: Hlađenje, unutrašnja temperatura 27 °C SS / 19 °C VS. Hlađenje, spoljašnja temperatura 35 °C SS / 24 °C VS. Grejanje, unutrašnja temperatura 20 °C SS. Grejanje, spoljašnja temperatura 7 °C SS / 4 °C VS [SS: suvi termometar; VS: vlažni termometar]. Specifikacije podležu promeni bez prethodnog obaveštenja. Za detaljne informacije o ErP / nalepnici sa podacima o potrošnji električne energije, posetite naše web-sajtove www.aircon.panasonic.eu ili www.ptc.panasonic.eu.

Etherea: Dobro došli u svoj novi dom

ETHEREA

Etherea sa nanoe™ X tehnologijom poboljšava zaštitu 24 časa 7 dana u nedelji. Sa novim elegantnim dizajnom, izvanrednom efikasnošću A+++, naprednim pametnim upravljačem koji omogućava povezivanje sa glasovnim asistentom, Aerowings 2.0 za vrhunski komfor i dizajn koji omogućava lako postavljanje i jednostavno održavanje.

Dostupno u 3 boje.



1 nanoe™ X tehnologija za poboljšanje zaštite 24 časa 7 dana u nedelji

Ova napredna tehnologija koristi hidroksilne radikale (koji su poznati i kao OH radikali) koji inhibiraju rast određenih zagađivača kao što su alergeni, bakterije, virusi, buđi, neprijatni mirisi i neke opasne materije. Ovaj prirodan proces donosi velike prednosti u unutrašnjem okruženju i unapređuje zaštitu unutar prostorija 24 sata dnevno, 7 dana u nedelji.

Performanse nanoe™ X tehnologije variraju u zavisnosti od veličine prostorije, okruženja i upotrebe, a za postizanje punog efekta može biti potrebno nekoliko sati [pogledajte stranu 10 za više detalja]. nanoe™ X nije medicinsko sredstvo, moraju se poštovati lokalni propisi za građevinsko projektovanje i sanitarne preporuke.



2 Ugladjeni dizajn sa daljinskim upravljačem koji se lako koristi

Panasonic je pažljivo dizajnirao novo kućište za Etherea unutrašnju jedinicu kao ugladeno i stilizovano rešenje koje se uklapa u sve enterijere. Njen elegantan, monolitni dizajn je robusan i pruža mogućnost za klima-uređaj visokih performansi, sa velikim prostorom za izbacivanje vazduha i optimalnim učinkom. Novi, intuitivni dizajn upravljača omogućava lako rukovanje, sa pet praktičnih tastera za brzi pristup.



3 Napredno pametno upravljanje i glasovni asistent

Etherea je kompatibilna sa aplikacijom Panasonic Comfort Cloud, koja je projektovana za upravljanje svim funkcijama sistema preko pametnog uređaja. Upravljanje, nadzor i uređivanje rasporeda uz pomoć jednostavnog interfejsa. Putem Panasonic Comfort Cloud aplikacije, Etherea jedinice se takođe mogu povezati sa Google Assistant i Amazon Alexa* aplikacijama.

* Amazon, Alexa i svi povezani logotipovi su zaštitni znakovi kompanije Amazon.com, Inc. ili njenih povezanih društava. Google, Android, Google Play i Google Home su zaštitni znakovi kompanije Google LLC.

4 Vrhunska udobnost sa velikom uštedom energije

Etherea proizvodi visok nivo udobnosti zahvaljujući Aerowings 2,0 i stvara prijatno okruženje na bilo kom mestu, uz niske troškove energije.

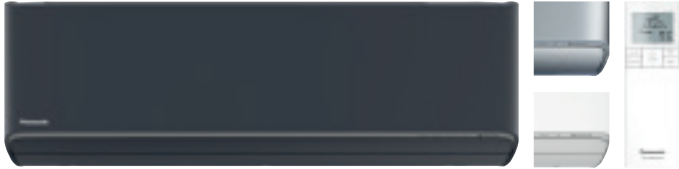

Zidna jedinica Etherea sa Inverterom + R32

- nanoe™ X tehnologija za poboljšanje zaštite 24 časa 7 dana u nedelji
- Novi ugladeni i stilizovani dizajn u mat beloj boji, srebrnoj boji i grafitno sivoj boji.
- Poboljšani SEER / SCOP za postizanje vrhunske klase energetske efikasnosti
- Aerowings 2.0 za vrhunski komfor
- Novi daljinski upravljač koji se lako koristi
- Ugrađeni Wi-Fi za trenutno povezivanje preko aplikacije Panasonic Comfort Cloud
- Kompatibilnost sa Google Assistant i Amazon Alexa aplikacijama
- Kućište i delovi su dizajnirani za lako postavljanje

Novo Komplet grafitno sive boje*			KIT-XZ20-XKE-H	KIT-XZ25-XKE-H	KIT-XZ35-XKE-H	—	—	—
Komplet srebrne boje			KIT-XZ20-XKE	KIT-XZ25-XKE	KIT-XZ35-XKE	—	KIT-XZ50-XKE	—
Komplet mat bele boje			KIT-Z20-XKE	KIT-Z25-XKE	KIT-Z35-XKE	KIT-Z42-XKE	KIT-Z50-XKE	KIT-Z71-XKE
Kapacitet hlađenja	Nominalni (min./maks.)	kW	2,05(0,75-2,65)	2,50(0,85-3,50)	3,50(0,85-4,20)	4,20(0,85-5,00)	5,00(0,98-6,00)	7,10(0,98-8,50)
EER ¹⁾	Nominalni (min./maks.)	W/W	4,56(4,69-3,96)	4,90(5,00-3,89)	4,12(4,25-3,62)	3,39(3,62-3,18)	3,68(3,92-3,16)	3,17(2,33-2,83)
SEER²⁾			8,10A++	9,40A+++	9,50A+++	7,00A++	8,50A+++	6,50A++
Pdesign (hlađenje)		kW	2,1	2,5	3,5	4,2	5,0	7,1
Ulazna snaga	Nominalni (min./maks.)	kW	0,45(0,16-0,67)	0,51(0,17-0,90)	0,85(0,20-1,16)	1,24(0,24-1,57)	1,36(0,25-1,90)	2,24(0,42-3,00)
Godišnja potrošnja energije ³⁾		kWh/a	91	93	129	210	206	382
Kapacitet grejanja	Nominalni (min./maks.)	kW	2,80(0,75-4,00)	3,40(0,80-4,80)	4,00(0,80-5,50)	5,30(0,80-6,80)	5,80(0,98-8,00)	8,20(0,98-10,20)
Kapacitet grejanja pri -7 °C		kW	2,38	2,80	3,20	4,11	4,80	6,31
COP ¹⁾	Nominalni (min./maks.)	W/W	4,52(4,69-4,26)	4,86(5,00-4,07)	4,44(4,44-3,77)	3,68(4,21-3,66)	4,14(4,26-3,35)	3,69(2,45-3,29)
SCOP²⁾			4,80A++	5,20A+++	5,20A+++	4,20A+	4,80A++	4,20A+
Pdesign na -10 °C		kW	2,1	2,4	2,8	3,6	4,2	5,5
Ulazna snaga	Nominalni (min./maks.)	kW	0,62(0,16-0,94)	0,70(0,16-1,18)	0,90(0,16-1,46)	1,44(0,19-1,86)	1,40(0,23-2,39)	2,22(0,40-3,10)
Godišnja potrošnja energije ³⁾		kWh/a	613	646	754	1200	1225	1833
Unutrašnja jedinica grafitno sive boje			CS-XZ20XKEW-H	CS-XZ25XKEW-H	CS-XZ35XKEW-H	—	—	—
Unutrašnja jedinica srebrne boje			CS-XZ20XKEW	CS-XZ25XKEW	CS-XZ35XKEW	—	CS-XZ50XKEW	—
Unutrašnja jedinica mat bele boje			CS-Z20XKEW	CS-Z25XKEW	CS-Z35XKEW	CS-Z42XKEW	CS-Z50XKEW	CS-Z71XKEW
Napajanje		V	230	230	230	230	230	230
Preporučeni osigurač		A	16	16	16	16	16	20
Unutrašnje/spoljašnje povezivanje		mm ²	4x1,5	4x1,5	4x1,5	4x1,5	4x2,5	4x2,5
Protok vazduha	Hlađenje/grejanje	m ³ /min	11,7/13,0	12,7/14,1	12,7/14,7	14,4/15,4	17,4/19,1	19,0/19,9
Zapremina za uklanjanje vlažnosti		l/h	1,3	1,5	2,0	2,4	2,8	4,1
Zvučni pritisak ⁴⁾	Hlađenje (Hi / Lo / Q-Lo)	dB(A)	37/24/19	39/25/19	42/28/19	43/31/25	44/37/30	47/38/30
	Grejanje (Hi / Lo / Q-Lo)	dB(A)	38/25/19	41/27/19	43/33/19	43/35/29	44/37/30	47/38/30
Dimenzije	V x Š x D	mm	295x870x229	295x870x229	295x870x229	295x870x229	295x1040x244	295x1040x244
Neto težina		kg	10	10	11	10	12	14
nanoe X Generator			Mark 2	Mark 2	Mark 2	Mark 2	Mark 2	Mark 2
Spoljašnja jedinica			CU-Z20XKE	CU-Z25XKE	CU-Z35XKE	CU-Z42XKE	CU-Z50XKE	CU-Z71XKE
Protok vazduha	Hlađenje/grejanje	m ³ /min	27,4/26,7	28,7/27,2	29,8/30,6	29,8/30,9	39,8/36,9	44,7/45,8
Zvučni pritisak ⁴⁾	Hlađenje/grejanje (Hi)	dB(A)	45/46	46/47	48/50	47/47	47/47	52/54
Dimenzije ⁵⁾	V x Š x D	mm	542x780x289	542x780x289	542x780x289	542x780x289	695x875x320	695x875x320
Neto težina		kg	25	27	30	30	40	50
Prečnik cevi	Cev za tečnosti	lnč (mm)	1/4(6,35)	1/4(6,35)	1/4(6,35)	1/4(6,35)	1/4(6,35)	1/4(6,35)
	Cev za gas	lnč (mm)	3/8(9,52)	3/8(9,52)	3/8(9,52)	1/2(12,70)	1/2(12,70)	5/8(15,88)
Opseg dužine cevi		m	3-15	3-15	3-15	3-15	3-30	3-30
Razlika u podignutosti (unutra/spolja)		m	15	15	15	15	15	20
Dužina cevi za dodatni gas		m	7,5	7,5	7,5	7,5	7,5	10
Količina dodatnog gasa		g/m	10	10	10	10	15	25
Rashladno sredstvo (R32) / CO ₂ Eq.		kg / T	0,67/0,45	0,80/0,54	0,89/0,60	0,95/0,64	1,13/0,76	1,35/0,91
Radni opseg	Hlađenje, Min. - Maks.	°C	-10~+43	-10~+43	-10~+43	-10~+43	-10~+43	-10~+43
	Grejanje, Min. - Maks.	°C	-15~+24	-15~+24	-15~+24	-15~+24	-15~+24	-15~+24
Komplet grafitno sive boje, cena			RSD	110 449	117 249	137 400	—	—
Unutrašnja jedinica grafitno sive boje, cena			RSD	39 419	43 323	52 265	—	—
Komplet srebrne boje, cena			RSD	108 560	115 108	134 881	—	191 301
Unutrašnja jedinica srebrne boje, cena			RSD	37 530	41 182	49 746	—	69 140
Komplet mat bele boje, cena			RSD	105 663	112 715	130 977	156 668	188 027
Unutrašnja jedinica mat bele boje, cena			RSD	34 633	38 789	45 842	66 244	65 866
Spoljašnja jedinica, cena			RSD	71 030	73 926	85 135	90 424	122 161

1) Izračunavanje vrednosti EER i COP je zasnovano na standardu EN14511. 2) Skala oznake sa podacima o potrošnji energije od A+++ do D. 3) Godišnja potrošnja energije se izračunava u skladu sa standardom EU/626/2011. 4) Zvučni pritisak unutrašnje jedinice prikazuje vrednost izmerenu za položaj 1 m ispred glavnog tela i 0,8 m ispod jedinice. Za spoljašnju jedinicu 1 m ispred i 1 m iza glavnog tela. Zvučni pritisak se meri u skladu sa JIS C 9612. Q-Lo: režim tihog rada. Lo: najniža podešena brzina ventilatora. 5) Dodati 70 mm za priključak za cevi. * Dostupno u proleće 22.

Dodatna oprema	Cena u RSD
CZ-CAPRA1 RAC adapter interfejsa za integraciju u P-Link	20 402
PAW-SMSCONTROL Upravljanje putem SMS (potrebna je dodatna SIM kartica)	31 611

Dodatna oprema	Cena u RSD
CZ-RD517C Žičani daljinski upravljač za zidnu i podnu konzolu	Na upit!



SEER i SCOP: Za KIT-***35-XKE. SUPER TIHI REŽIM: Za KIT-***20-XKE, KIT-***25-XKE, KIT-***35-XKE. KONTROLA PUTEM INTERNETA: Ugrađeni Wi-Fi.

Uslovi rangiranja: Hlađenje, unutrašnja temperatura 27 °C SS / 19 °C VS. Hlađenje, spoljašnja temperatura 35 °C SS / 24 °C VS. Grejanje, unutrašnja temperatura 20 °C SS. Grejanje, spoljašnja temperatura 7 °C SS / 4 °C VS [SS: suvi termometar; VS: vlažni termometar]. Specifikacije podležu promeni bez prethodnog obaveštenja. Za detaljne informacije o ErP / nalepnici sa podacima o potrošnji električne energije, posetite naše web-sajtove www.aircon.panasonic.eu ili www.ptc.panasonic.eu.

Zidni TZ izuzetno kompaktno

Savršeni klima uređaj za najmanje prostore u vašem domu.
TZ sa R32 rashladnim sredstvom, snažan i efikasan.



 **GOOD DESIGN
AWARD 2020**

„Izvrstan dizajn“, kako ističe Good Design Award, je dizajn koji se fokusira na humanost, iskrenost, inovaciju, estetiku i etiku. Nagradivani TZ kompanije Panasonic dokazuje da je dragoceni dodatak u svakom domu.

1 Izuzetno kompaktno dizajn

Kompaktan dizajn unutrašnjih jedinica ima širinu samo 779 mm. Zahvaljujući tome moguć je veći broj mogućnosti za instalaciju uključujući ograničeni prostor iznad vrata.

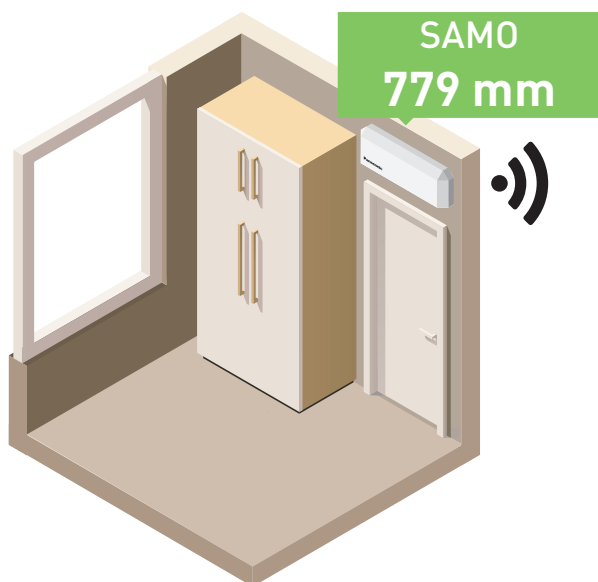

2 Ugrađeni Wi-Fi i kompatibilnost sa glasovnim asistentom

Jedinica je spremna za povezivanje sa internetom, što se kontroliše putem pametnog telefona uz pomoć aplikacije Panasonic Comfort Cloud. Upravljanje, nadzor i uređivanje rasporeda uz pomoć jednostavnog interfejsa. Povezivanjem sa aplikacijom Panasonic Comfort Cloud, jedinicom se može upravljati pomoću Google Asistenta i Amazon Alexa*.

* Amazon, Alexa i svi povezani logotipovi su zaštitni znakovi kompanije Amazon.com, Inc. ili njenih povezanih društava. Google, Android, Google Play i Google Home su zaštitni znakovi kompanije Google LLC.

3 PM2,5

Čestice (PM2,5) se mogu naći u vazduhu, uključujući prašinu, nečistoće, dim i kapi tečnosti. Ovaj filter može da uhvati PM2,5 čestice uključujući opasne zagađivače, kao i kućnu prašinu i polen i može da održi kvalitet vazduha u sobi.

4 Elegantna infracrvena kontrola

Uživajte u inovativnom dizajnu koji godi vašim prstima sa novim stilizovanim i ugladenim upravljačem Sky Controller sa pozadinskim osvetljenjem. Veći ekran i jednostavnija upotreba.

Tiha i opuštajuća atmosfera, 20 dB (A)

Uspeli smo da napravimo jedan od najtiših klima uređaja na tržištu. Radna buka klima uređaja kompanije Panasonic sa inverterom u unutrašnjem prostoru smanjena je zato što inverter neprekidno menja svoju izlaznu snagu da bi se omogućila preciznija regulacija temperature.

* KIT-TZ20-WKE, KIT-TZ25-WKE i KIT-TZ35-WKE: U tihom režimu tokom hlađenja sa malom brzinom ventilatora.



Tih režim smanjuje radnu buku na tihi režim od 20 dB (A)* za udoban noćni san, jer je tih kao šum lišća na drvetu.



**GOOD DESIGN
AWARD 2020**



Zidna jedinica TZ izuzetno kompaktna - R32

- Kompaktan i elegantan dizajn sa širinom od samo 779 mm
- Ugrađeni Wi-Fi za trenutno povezivanje preko aplikacije Panasonic Comfort Cloud
- Kompatibilnost sa Google Assistant i Amazon Alexa aplikacijama
- Moderan Sky daljinski upravljač
- Čistiji vazduh sa PM2,5 filterom
- Super tihi režim! Samo 20 dB(A)
- Aerowings za upravljanje smerom duvanja vazduha
- Velika ušteda energije

Komplet			KIT-TZ20-WKE	KIT-TZ25-WKE	KIT-TZ35-WKE	KIT-TZ42-WKE	KIT-TZ50-WKE	KIT-TZ60-WKE	KIT-TZ71-WKE
Kapacitet hlađenja	Nominalni (min./maks.)	kW	2,00(0,75-2,40)	2,50(0,85-3,00)	3,50(0,85-3,90)	4,20(0,85-4,60)	5,00(0,98-5,60)	6,00(0,98-6,60)	7,10(0,98-8,20)
EER ¹⁾	Nominalni (min./maks.)	W/W	4,08(4,17-4,00)	3,85(4,05-3,41)	3,57(3,62-3,36)	3,36(3,62-2,80)	3,13(3,92-2,95)	3,24(3,92-2,87)	3,17(2,33-2,98)
SEER ²⁾			7,00 A++	7,00 A++	6,80 A++	6,40 A++	6,90 A++	6,80 A++	6,20 A++
Pdesign (hlađenje)		kW	2,00	2,50	3,50	4,20	5,00	6,00	7,10
Ulazna snaga	Nominalni (min./maks.)	kW	0,49(0,18-0,60)	0,65(0,21-0,88)	0,98(0,24-1,16)	1,25(0,24-1,64)	1,60(0,25-1,90)	1,85(0,25-2,30)	2,24(0,42-2,75)
Godišnja potrošnja energije ³⁾		kWh/a	100	125	180	230	254	309	401
Kapacitet grejanja	Nominalni (min./maks.)	kW	2,70(0,70-3,60)	3,30(0,80-4,10)	4,00(0,80-5,10)	5,00(0,80-6,80)	5,80(0,98-7,50)	7,00(0,98-8,20)	8,60(0,98-9,90)
Kapacitet grejanja pri -7 °C		kW	2,14	2,70	3,30	3,90	4,62	4,90	6,13
COP ¹⁾	Nominalni (min./maks.)	W/W	4,15(4,24-3,53)	4,18(4,21-3,66)	4,04(4,10-3,70)	3,73(4,10-3,33)	3,41(4,67-3,26)	3,68(4,67-3,57)	3,51(2,45-3,47)
SCOP ²⁾			4,60 A++	4,60 A++	4,60 A++	4,00 A+	4,50 A+	4,30 A+	4,00 A+
Pdesign na -10 °C		kW	1,90	2,40	2,80	3,60	4,00	4,40	5,50
Ulazna snaga	Nominalni (min./maks.)	kW	0,65(0,17-1,02)	0,79(0,19-1,12)	0,99(0,20-1,38)	1,34(0,20-2,04)	1,70(0,21-2,30)	1,90(0,21-2,30)	2,45(0,40-2,85)
Godišnja potrošnja energije ³⁾		kWh/a	578	730	852	1260	1244	1433	1925
Unutrašnja jedinica			CS-TZ20WKEW	CS-TZ25WKEW	CS-TZ35WKEW	CS-TZ42WKEW	CS-TZ50WKEW	CS-TZ60WKEW	CS-TZ71WKEW
Napajanje	V		230	230	230	230	230	230	230
Preporučeni osigurač	A		16	16	16	16	16	20	20
Unutrašnje/spoljašnje povezivanje	mm ²		4x1,5	4x1,5	4x1,5	4x1,5	4x2,5	4x2,5	4x2,5
Protok vazduha	Hlađenje/grejanje	m ³ /min	10,3/10,8	11,0/11,5	11,8/12,3	12,5/13,2	12,5/13,2	20,9/21,9	22,1/22,9
Zapremina za uklanjanje vlažnosti	L/h		1,3	1,5	2,0	2,4	2,8	3,3	4,1
Zvučni pritisak ⁴⁾	Hlađenje (Hi / Lo / Q-Lo)	dB(A)	37/25/20	40/26/20	42/30/20	44/31/29	44/37/33	45/37/34	47/38/35
	Grejanje (Hi / Lo / Q-Lo)	dB(A)	38/26/22	40/27/22	42/33/22	44/35/28	44/37/33	45/37/34	47/38/35
Dimenzije	V x Š x D	mm	290x779x209	290x779x209	290x779x209	290x779x209	290x779x209	302x1102x244	302x1102x244
Neto težina	kg		8	8	8	8	8	13	13
Spoljašnja jedinica			CU-TZ20WKE	CU-TZ25WKE	CU-TZ35WKE	CU-TZ42WKE	CU-TZ50WKE	CU-TZ60WKE	CU-TZ71WKE
Protok vazduha	Hlađenje/grejanje	m ³ /min	29,7/29,7	30,0/28,9	28,7/29,7	30,4/30,8	32,7/32,7	34,0/34,0	44,7/45,9
Zvučni pritisak ⁴⁾	Hlađenje/grejanje (Hi)	dB(A)	46/47	47/48	48/50	49/51	48/49	49/51	52/54
Dimenzije ⁵⁾	V x Š x D	mm	542x780x289	542x780x289	542x780x289	542x780x289	619x824x299	619x824x299	695x875x320
Neto težina	kg		24	25	31	31	36	36	50
Prečnik cevi	Cev za tečnosti	lnč (mm)	1/4(6,35)	1/4(6,35)	1/4(6,35)	1/4(6,35)	1/4(6,35)	1/4(6,35)	1/4(6,35)
	Cev za gas	lnč (mm)	3/8(9,52)	3/8(9,52)	3/8(9,52)	1/2(12,70)	1/2(12,70)	1/2(12,70)	5/8(15,88)
Opseg dužine cevi	m		3-15	3-15	3-15	3-15	3-20	3-30	3-30
Razlika u podignutosti (unutra/spolja)	m		15	15	15	15	15	15	20
Dužina cevi za dodatni gas	m		7,5	7,5	7,5	7,5	7,5	10	10
Količina dodatnog gasa	g/m		10	10	10	10	15	15	25
Rashladno sredstvo (R32) / CO ₂ Eq.	kg / T		0,54/0,365	0,67/0,452	0,77/0,520	0,79/0,533	1,14/0,770	1,22/0,824	1,32/0,891
Radni opseg	Hlađenje, Min. - Maks.	°C	-10~+43	-10~+43	-10~+43	-10~+43	-10~+43	-10~+43	-10~+43
	Grejanje, Min. - Maks.	°C	-15~+24	-15~+24	-15~+24	-15~+24	-15~+24	-15~+24	-15~+24
Cena kompleta	RSD		81 734	89 795	99 869	130 976	146 844	176 692	213 845
Unutrašnja jedinica, cena	RSD		27 077	29 722	34 381	45 212	50 879	60 199	71 030
Spoljašnja jedinica, cena	RSD		54 657	60 073	65 488	85 764	95 965	116 493	142 815

1) Izračunavanje vrednosti EER i COP je zasnovano na standardu EN14511. 2) Skala oznake sa podacima o potrošnji energije od A+++ do D. 3) Godišnja potrošnja energije se izračunava u skladu sa standardom EU/626/2011. 4) Zvučni pritisak unutrašnje jedinice prikazuje vrednost izmerenu za položaj 1 m ispred glavnog tela i 0,8 m ispod jedinice. Za spoljašnju jedinicu 1 m ispred i 1 m iza glavnog tela. Zvučni pritisak se meri u skladu sa JIS C 9612. Q-Lo: režim tihog rada. Lo: najniža podešena brzina ventilatora. 5) Dodati 70 mm za priključak za cevi.

Dotatna oprema	Cena u RSD
CZ-CAPRA1 RAC adapter interfejsa za integraciju u P-Link	20 402

Dotatna oprema	Cena u RSD
CZ-RD517C Žičani daljinski upravljač za zidnu i podnu konzolu	Na upit!



SEER i SCOP: Za KIT-TZ20-WKE i KIT-TZ25-WKE. SUPER TIHI REŽIM: Za KIT-TZ20-WKE, KIT-TZ25-WKE i KIT-TZ35-WKE. KONTROLA PUTEM INTERNETA: Ugrađeni Wi-Fi.

Uslovi rangiranja: Hlađenje, unutrašnja temperatura 27 °C SS / 19 °C VS. Hlađenje, spoljašnja temperatura 35 °C SS / 24 °C VS. Grejanje, unutrašnja temperatura 20 °C SS. Grejanje, spoljašnja temperatura 7 °C SS / 4 °C VS (SS: suvi termometar; VS: vlažni termometar). Specifikacije podležu promeni bez prethodnog obaveštenja. Za detaljne informacije o ErP / nalepnici sa podacima o potrošnji električne energije, posetite naše web-sajtove www.aircon.panasonic.eu ili www.ptc.panasonic.eu.

Unutrašnje jedinice za zidnu montažu, projektovane za jednostavnu ugradnju i održavanje

Pun asortiman unutrašnjih jedinica za zidnu montažu je pažljivo dizajniran za jednostavnu i laku ugradnju i tekuće održavanje.

* Nije primenljivo na VZ.



1 Izuzetno kompaktan dizajn

Kompaktan dizajn unutrašnjih jedinica ima širinu samo 779 mm. Zahvaljujući tome moguć je veći broj mogućnosti za instalaciju uključujući ograničeni prostor iznad vrata.

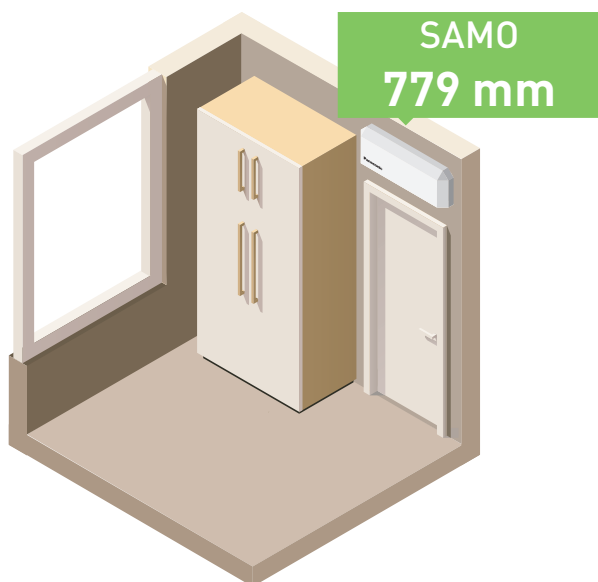

2 Jednostavna ugradnja

Zahvaljujući naprednim unapređenjima, vreme ugradnje je znatno smanjeno. Modeli klima uređaja sadrže ojačanu montažnu ploču koja obezbeđuje više stabilnosti i snage za dobro postavljenu ugradnju. Sa novom ugrađenom podrškom, jedinica je odgovarajuće projektovana za ugradnju od strane samo jednog lica. Takođe postoji jasan pregled i jednostavan pristup odvodnom crevu i umecima za kablove. Povećanje od 13 mm je postignuto za cevi tako da montažeri sada lako mogu osigurati da su cevi i izolacije bezbedno i jednostavno postavljene.



3 Jednostavno održavanje

Pažljivo dizajnirana za koristi montažera i korisnika, jedinica poseduje prednju rešetku koja se lako uklanja za jednostavan pristup enterijeru. Unutrašnji mehanizmi jedinice su takođe redizajnirani kako bi održavanje bilo brže i jednostavnije. Elektronika i komponente za ožičenje su sada na samo jednoj strani jedinice za pojednostavljenje održavanja.

4 Lako/skriveno postavljanje Wi-Fi adaptera

Najnoviji model sadrži poseban prostor za mrežni adapter. Jednostavni za povezivanje, vodeni žičani slotovi omogućavaju jasnu i jednostavnu ugradnju i mogu se lako sakriti - jednostavno i izvan vidokruga!



NOVO Zidna jedinica BZ izuzetno kompaktna s inverterom - R32

- Kompaktan dizajn sa širinom od samo 779 mm
- Čistiji vazduh sa PM2,5 filterom
- Super tihi režim! Samo 20 dB(A)
- Aerowings za upravljanje smerom duvanja vazduha
- Velika ušteda energije
- Hlađenje čak pri -10 °C
- Opciona internet i glasovna kontrola

Komplet			KIT-BZ25-XKE	KIT-BZ35-XKE	KIT-BZ50-XKE	KIT-BZ60-XKE
Kapacitet hlađenja	Nominalni (min./maks.)	kW	2,50(0,85-3,00)	3,40(0,85-3,90)	5,00(0,98-5,40)	6,00(0,98-6,50)
EER ¹⁾	Nominalni (min./maks.)	W/W	3,68(4,05-3,33)	3,18(3,54-3,05)	3,03(3,92-2,90)	3,03(3,92-2,83)
SEER ²⁾			6,20 A++	6,10 A++	6,50 A++	6,30 A++
Pdesign (hlađenje)		kW	2,50	3,40	5,00	6,00
Ulazna snaga	Nominalni (min./maks.)	kW	0,68(0,21-0,90)	1,07(0,24-1,28)	1,65(0,25-1,86)	1,98(0,25-2,30)
Godišnja potrošnja energije ³⁾		kWh/a	141	195	269	333
Kapacitet grejanja	Nominalni (min./maks.)	kW	3,15(0,80-3,60)	3,84(0,80-4,40)	5,40(0,98-7,50)	6,80(0,98-8,00)
Kapacitet grejanja pri -7 °C		kW	2,14	2,60	4,58	5,10
COP ¹⁾	Nominalni (min./maks.)	W/W	4,06(4,21-3,46)	3,69(4,10-3,41)	3,42(4,67-3,06)	3,16(4,26-3,02)
SCOP ²⁾			4,20 A+	4,20 A+	4,10 A+	4,00 A+
Pdesign na -10 °C		kW	1,90	2,40	4,00	4,40
Ulazna snaga	Nominalni (min./maks.)	kW	0,78(0,19-1,04)	1,04(0,20-1,29)	1,58(0,21-2,45)	2,15(0,23-2,65)
Godišnja potrošnja energije ³⁾		kWh/a	633	800	1366	1540
Unutrašnja jedinica			CS-BZ25XKE	CS-BZ35XKE	CS-BZ50XKE	CS-BZ60XKE
Napajanje		V	230	230	230	230
Preporučeni osigurač		A	16	16	16	20
Unutrašnje/spoljašnje povezivanje		mm ²	4x1,5	4x1,5	4x2,5	4x2,5
Protok vazduha	Hlađenje/grejanje	m ³ /min	10,5/11,1	10,8/11,3	12,5/13,2	12,7/13,6
Zapremina za uklanjanje vlažnosti		L/h	1,5	2,0	2,8	3,3
Zvučni pritisak ⁴⁾	Hlađenje (Hi / Lo / Q-Lo)	dB(A)	37/26/20	38/30/20	44/37/34	45/37/34
	Grejanje (Hi / Lo / Q-Lo)	dB(A)	37/27/24	38/33/25	44/37/34	45/37/34
Dimenzije	V x Š x D	mm	290x779x209	290x779x209	290x779x209	290x779x209
Neto težina		kg	8	8	8	9
Spoljašnja jedinica			CU-BZ25XKE	CU-BZ35XKE	CU-BZ50XKE	CU-BZ60XKE
Protok vazduha	Hlađenje/grejanje	m ³ /min	30,4/30,4	31,1/31,1	32,7/32,7	42,6/41,5
Zvučni pritisak ⁴⁾	Hlađenje/grejanje (Hi)	dB(A)	48/49	48/50	48/49	50/50
Dimenzije ⁵⁾	V x Š x D	mm	542x780x289	542x780x289	619x824x299	695x875x320
Neto težina		kg	24	25	36	43
Prečnik cevi	Cev za tečnosti	Inč (mm)	1/4(6,35)	1/4(6,35)	1/4(6,35)	1/4(6,35)
	Cev za gas	Inč (mm)	3/8(9,52)	3/8(9,52)	1/2(12,70)	1/2(12,70)
Opseg dužine cevi		m	3-15	3-15	3-15	3-30
Razlika u podignutosti (unutra/spolja)		m	15	15	15	15
Dužina cevi za dodatni gas		m	7,5	7,5	7,5	7,5
Količina dodatnog gasa		g/m	10	10	15	15
Rashladno sredstvo (R32) / CO ₂ Eq.		kg / T	0,54/0,36	0,67/0,45	1,14/0,77	1,11/0,75
Radni opseg	Hlađenje, Min. ~ Maks.	°C	-10~+43	-10~+43	-10~+43	-10~+43
	Grejanje, Min. ~ Maks.	°C	-15~+24	-15~+24	-15~+24	-15~+24
Cena kompleta		RSD	63 473	67 378	100 499	121 657
Unutrašnja jedinica, cena		RSD	22 165	23 551	35 263	42 567
Spoljašnja jedinica, cena		RSD	41 308	43 827	65 236	79 090

1) Izračunavanje vrednosti EER i COP je zasnovano na standardu EN14511. 2) Skala oznake sa podacima o potrošnji energije od A+++ do D. 3) Godišnja potrošnja energije se izračunava u skladu sa standardom EU/626/2011. 4) Zvučni pritisak unutrašnje jedinice prikazuje vrednost izmerenu za položaj 1 m ispred glavnog tela i 0,8 m ispod jedinice. Za spoljašnju jedinicu 1 m ispred i 1 m iza glavnog tela. Zvučni pritisak se meri u skladu sa JIS C 9612. Q-Lo: režim tihog rada. Lo: najniža podešena brzina ventilatora. 5) Dodati 70 mm za priključak za cevi.

Dotatna oprema	Cena u RSD
CZ-TACG1 Wi-Fi adapter za pametno upravljanje preko aplikacije Panasonic Comfort Cloud	8 942
CZ-CAPRA1 RAC adapter interfejsa za integraciju u P-Link	20 402

Dotatna oprema	Cena u RSD
CZ-RD517C Žičani daljinski upravljač za zidnu i podnu konzolu	Na upit!



SEER i SCOP: Za KIT-BZ50-XKE. SUPER TIHI REŽIM: Za KIT-BZ25-XKE i KIT-BZ35-XKE. KONTROLA PUTEM INTERNETA: Opciono.

Uslovi rangiranja: Hlađenje, unutrašnja temperatura 27 °C SS / 19 °C VS. Hlađenje, spoljašnja temperatura 35 °C SS / 24 °C VS. Grejanje, unutrašnja temperatura 20 °C SS. Grejanje, spoljašnja temperatura 7 °C SS / 4 °C VS [SS: suvi termometar; VS: vlažni termometar]. Specifikacije podležu promeni bez prethodnog obaveštenja. Za detaljne informacije o ErP / nalepnici sa podacima o potrošnji električne energije, posetite naše web-sajtove www.aircon.panasonic.eu ili www.ptc.panasonic.eu.



Podna konzola sa inverterom+ · R32

- nanoe™ X tehnologija za poboljšanje zaštite 24 časa 7 dana u nedelji (nanoe X Generator Mark 1)
- Moderan Sky daljinski upravljač
- Revolucionarni dizajn koji se savršeno uklapa sa većinom modernih okruženja
- Visoka klasa energetske efikasnosti A++ SEER i A++ SCOP
- Opciona internet i glasovna kontrola

Komplet			KIT-Z25-UFE	KIT-Z35-UFE	KIT-Z50-UFE
Kapacitet hlađenja	Nominalni (min./maks.)	kW	2,50(0,85-3,40)	3,50(0,85-3,80)	5,00(0,90-5,70)
EER ¹⁾	Nominalni (min./maks.)	W/W	4,81(3,54-3,78)	4,07(3,54-3,73)	3,60(3,53-3,15)
SEER ²⁾			7,90 A++	8,10 A++	6,70 A++
Pdesign (hlađenje)		kW	2,50	3,50	5,00
Ulazna snaga	Nominalni (min./maks.)	kW	0,52(0,24-0,90)	0,86(0,24-1,02)	1,39(0,26-1,81)
Godišnja potrošnja energije ³⁾		kWh/a	111	151	261
Kapacitet grejanja	Nominalni (min./maks.)	kW	3,40(0,85-5,00)	4,30(0,85-6,00)	5,80(0,90-8,10)
Kapacitet grejanja pri -7 °C		kW	2,88	3,37	5,03
COP ¹⁾	Nominalni (min./maks.)	W/W	4,47(3,54-3,70)	3,98(3,54-3,43)	3,74(3,46-3,12)
SCOP ²⁾			4,60 A++	4,60 A++	4,30 A+
Pdesign na -10 °C		kW	2,70	3,20	4,40
Ulazna snaga	Nominalni (min./maks.)	kW	0,76(0,24-1,35)	1,08(0,24-1,75)	1,55(0,26-2,60)
Godišnja potrošnja energije ³⁾		kWh/a	822	974	1433
Unutrašnja jedinica			CS-Z25UFEAW	CS-Z35UFEAW	CS-Z50UFEAW
Protok vazduha	Hlađenje/grejanje	m³/min	9,6/9,9	9,9/10,1	11,6/13,2
Zapremina za uklanjanje vlažnosti		L/h	1,5	2,0	2,8
Zvučni pritisak ⁴⁾	Hlađenje (Hi / Lo / Q-Lo)	dB(A)	38/25/20	39/26/20	44/31/27
	Grejanje (Hi / Lo / Q-Lo)	dB(A)	38/25/19	39/26/19	46/33/29
Dimenzije	V x Š x D	mm	600x750x207	600x750x207	600x750x207
Neto težina		kg	13	13	13
nanoe X Generator			Mark 1	Mark 1	Mark 1
Spoljašnja jedinica			CU-Z25UBEA	CU-Z35UBEA	CU-Z50UBEA
Napajanje		V	230	230	230
Preporučeni osigurač		A	16	16	16
Unutrašnje/spoljašnje povezivanje		mm²	—	—	—
Protok vazduha	Hlađenje/grejanje	m³/min	28,7/27,2	34,3/33,5	39,7/38,6
Zvučni pritisak ⁴⁾	Hlađenje/grejanje (Hi)	dB(A)	46/47	48/48	48/48
Dimenzije ⁵⁾	V x Š x D	mm	542x780x289	619x824x299	695x875x320
Neto težina		kg	33	35	43
Prečnik cevi	Cev za tečnosti	Inč (mm)	1/4(6,35)	1/4(6,35)	1/4(6,35)
	Cev za gas	Inč (mm)	3/8(9,52)	3/8(9,52)	1/2(12,70)
Opseg dužine cevi		m	3-20	3-20	3-30
Razlika u podignutosti (unutra/spolja)		m	15	15	20
Dužina cevi za dodatni gas		m	7,5	7,5	7,5
Količina dodatnog gasa		g/m	10	10	15
Rashladno sredstvo (R32) / CO ₂ Eq.		kg / T	0,88/0,594	0,93/0,628	1,13/0,763
Radni opseg	Hlađenje, Min. - Maks.	°C	-10~+43	-10~+43	-10~+43
	Grejanje, Min. - Maks.	°C	-15~+24	-15~+24	-15~+24
Cena kompleta		RSD	148 734	159 565	200 746
Unutrašnja jedinica, cena		RSD	69 770	75 186	94 328
Spoljašnja jedinica, cena		RSD	78 964	84 379	106 418

1) Izračunavanje vrednosti EER i COP je zasnovano na standardu EN14511. 2) Skala oznake sa podacima o potrošnji energije od A+++ do D. 3) Godišnja potrošnja energije se izračunava u skladu sa standardom EU/626/2011. 4) Zvučni pritisak jedinica prikazuje vrednost izmerenu za položaj 1 m ispred glavnog tela i 1 m iznad poda. Zvučni pritisak se meri u skladu sa JIS C 9612. Q-Lo: režim tihog rada. Lo: najniža podešena brzina ventilatora. 5) Dodati 70 mm za priključak za cevi.

Dodatna oprema	Cena u RSD
CZ-TACG1 Wi-Fi adapter za pametno upravljanje preko aplikacije Panasonic Comfort Cloud	8 942
CZ-CAPRA1 RAC adapter interfejsa za integraciju u P-Link	20 402

Dodatna oprema	Cena u RSD
CZ-RD517C Žičani daljinski upravljač za zidnu i podnu konzolu	Na upit!



SEER i SCOP: Za KIT-Z35-UFE. SUPER TIHI REŽIM: Za KIT-Z25-UFE i KIT-Z35-UFE. KONTROLA PUTEM INTERNETA: Opciono. IF DESIGN AWARD 2019: Podnoj konzoli dodeljena je prestižna nagrada IF Design Award 2019.



VIŠE REŠENJA
KANALSKOG TIPA
U PACI ODELJKU



Opcioni komplet
za bežično
upravljanje.
CZ-RL511D



Skrivena jedinica niskog statičkog pritiska s inverterom · R32

- Kanalski tip može da se kontrolišu preko KNX-a i Modbus-a
- Eko režim za uštedu energije do 20%
- Izuzetno kompaktna unutrašnja jedinica bez gubitka statičkog pritiska (visoka samo 200 mm)
- Nedeljni tajmer, 42 podešavanja nedeljno
- Jednostavan režim provere za otkrivanje kvara
- Pumpa za drenažu uključena

Komplet			KIT-Z25-UD3	KIT-Z35-UD3	KIT-Z50-UD3	KIT-Z60-UD3
Kapacitet hlađenja	Nominalni (min./maks.)	kW	2,50(0,85-3,20)	3,50(0,85-4,00)	5,10(0,90-5,70)	6,00(0,90-6,50)
EER ¹⁾	Nominalni (min./maks.)	W/W	4,31(3,54-3,76)	3,85(3,54-3,36)	3,27(3,53-3,20)	2,94(3,53-2,83)
SEER²⁾			5,90 A+	5,80 A+	5,90 A+	5,60 A+
Pdesign (hlađenje)		kW	2,50	3,50	5,10	6,00
Ulazna snaga	Nominalni (min./maks.)	kW	0,58(0,24-0,85)	0,91(0,24-1,19)	1,56(0,26-1,78)	2,04(0,26-2,30)
Godišnja potrošnja energije ³⁾		kWh/a	148	211	303	375
Kapacitet grejanja	Nominalni (min./maks.)	kW	3,20(0,85-4,60)	4,20(0,85-5,10)	6,10(0,90-7,20)	7,00(0,90-8,00)
Kapacitet grejanja pri -7 °C		kW	2,60	3,00	4,50	5,10
COP ¹⁾	Nominalni (min./maks.)	W/W	4,00(3,70-3,68)	3,82(3,70-3,59)	3,35(3,46-3,27)	3,24(3,46-3,08)
SCOP²⁾			4,20 A+	4,10 A+	4,10 A+	4,10 A+
Pdesign na -10 °C		kW	2,60	2,80	4,00	4,60
Ulazna snaga	Nominalni (min./maks.)	kW	0,80(0,23-1,25)	1,10(0,23-1,42)	1,82(0,26-2,20)	2,16(0,26-2,60)
Godišnja potrošnja energije ³⁾		kWh/a	867	956	1366	1571
Unutrašnja jedinica			CS-Z25UD3EAW	CS-Z35UD3EAW	CS-Z50UD3EAW	CS-Z60UD3EAW
Spoljašnji statički pritisak ⁴⁾	Min. - Maks.	Pa	15-45	15-45	15-50	15-50
Protok vazduha	Hlađenje/grejanje	m ³ /min	10,5/10,5	11,2/11,2	15,3/15,3	15,7/15,7
Zapremina za uklanjanje vlažnosti		L/h	1,5	2,0	2,8	3,3
Zvučni pritisak ⁵⁾	Hlađenje (Hi / Lo / Q-Lo)	dB(A)	33/27/24	33/27/24	39/29/26	41/30/27
	Grejanje (Hi / Lo / Q-Lo)	dB(A)	35/27/24	35/27/24	39/30/27	41/32/29
Dimenzije	V x Š x D	mm	200x750x640	200x750x640	200x750x640	200x750x640
Neto težina		kg	19	19	19	19
Spoljašnja jedinica			CU-Z25UBEA	CU-Z35UBEA	CU-Z50UBEA	CU-Z60UBEA
Napajanje		V	230	230	230	230
Preporučeni osigurač		A	16	16	16	—
Unutrašnje/spoljašnje povezivanje		mm ²	4x1,5-2,5	4x1,5-2,5	4x1,5-2,5	—
Protok vazduha	Hlađenje/grejanje	m ³ /min	28,7/27,2	34,3/33,5	39,7/38,6	42,6/41,5
Zvučni pritisak ⁵⁾	Hlađenje/grejanje (Hi)	dB(A)	46/47	48/48	48/48	49/50
Dimenzije ⁶⁾	V x Š x D	mm	542x780x289	619x824x299	695x875x320	695x875x320
Neto težina		kg	33	35	43	43
Prečnik cevi	Cev za tečnosti	Inč (mm)	1/4(6,35)	1/4(6,35)	1/4(6,35)	1/4(6,35)
	Cev za gas	Inč (mm)	3/8(9,52)	3/8(9,52)	1/2(12,70)	1/2(12,70)
Opseg dužine cevi		m	3-20	3-20	3-30	3-30
Razlika u podignutosti (unutra/spolja)		m	15	15	20	20
Dužina cevi za dodatni gas		m	7,5	7,5	7,5	7,5
Količina dodatnog gasa		g/m	10	10	15	15
Rashladno sredstvo [R32] / CO ₂ Eq.		kg / T	0,88/0,594	0,93/0,628	1,13/0,763	1,13/0,763
Radni opseg	Hlađenje, Min. - Maks.	°C	-10~-+43	-10~-+43	-10~-+43	-10~-+43
	Grejanje, Min. - Maks.	°C	-15~-+24	-15~-+24	-15~-+24	-15~-+24
Cena kompleta	RSD		161 958	171 025	206 036	230 846
Unutrašnja jedinica, cena	RSD		82 994	86 646	99 618	109 945
Spoljašnja jedinica, cena	RSD		78 964	84 379	106 418	120 901

1) Izračunavanje vrednosti EER i COP je zasnovano na standardu EN14511. 2) Skala oznake sa podacima o potrošnji energije od A+++ do D. 3) Godišnja potrošnja energije se izračunava u skladu sa standardom EU/626/2011. 4) Specifikacija navedena u tabeli naznačava vrednosti u skladu sa uslovom 25 Pa (2,5 mmAq) koji se primenjuje za podrazumevana fabrička podešavanja. Prebacite prekidač na PCB sa Hi na S-Hi da dobijete više od 6,0 mmAq. 5) Zvučni pritisak unutrašnje jedinice prikazuje vrednost izmerenu za položaj 1,5 m ispod jedinice sa cevi od 1 m na strani za sukciju i cevi od 2 m na strani za izbacivanje. Za spoljašnju jedinicu 1 m ispred i 1 m iza glavnog tela. Zvučni pritisak se meri u skladu sa JIS C 9612. 6) Dodati 100 mm za unutrašnju jedinicu ili 70 mm za spoljašnju jedinicu za priključak za cevi.

Dodatna oprema	Cena u RSD
CZ-TACG1 Wi-Fi adapter za pametno upravljanje preko aplikacije Panasonic Comfort Cloud	8 942

Dodatna oprema	Cena u RSD
CZ-CAPRA1 RAC adapter interfejsa za integraciju u P-Link	20 402
CZ-RL511D Opcioni komplet za bežično upravljanje	13 098



SEER i SCOP: Za KIT-Z25-UD3. KONTROLA PUTEM INTERNETA: Opciono.

Uslovi rangiranja: Hlađenje, unutrašnja temperatura 27 °C SS / 19 °C VS. Hlađenje, spoljašnja temperatura 35 °C SS / 24 °C VS. Grejanje, unutrašnja temperatura 20 °C SS. Grejanje, spoljašnja temperatura 7 °C SS / 4 °C VS [SS: suvi termometar; VS: vlažni termometar]. Specifikacije podležu promeni bez prethodnog obaveštenja. Za detaljne informacije o ErP / nalepnici sa podacima o potrošnji električne energije, posetite naše web-sajtove www.aircon.panasonic.eu ili www.ptc.panasonic.eu.

Free Multi sistem

Ako zahtevi klimatizacije premašuju okvir jedne prostorije, kompanija Panasonic pruža opsežan asortiman mogućnosti sa multi split rešenjem.



Panasonic pruža najširi asortiman multi split sistema

Multi split rešenje nudi visoku fleksibilnost, jer se 2 do 5 unutrašnjih jedinica može povezati sa jednom spoljašnjom jedinicom. Širok asortiman kompatibilnih unutrašnjih jedinica uključuje Etherea i TZ zidne jedinice, podnu konzolu, 4-smernu kasetnu jedinicu 60x60 i jedinicu niskog statičkog pritiska.

Potpuna fleksibilnost do 9,0 kW i do 5 priključaka sa širokim opsegom unutrašnjih jedinica uključujući Etherea unutrašnje jedinice visokog učinka koje dostižu klasu A+++ / A++

Linija	Multi Z	
Kapaciteti	8 jedinica (3,5 ~ 9,0 kW)	
Priključci unutrašnje jedinice	2~5	
Efikasnost do	A+++ / A++	
Unutrašnje jedinice	Etherea	Da
	TZ izuzetno kompaktn	Da
	Podna konzola	Da
	Kasetna jedinica	Da
	Skrivena jedinica	Da

Zašto je multi split bolji od nekoliko zasebnih split jedinica**Do 5 unutrašnjih jedinica sa jednom spoljašnjom jedinicom.**

- Samo jedna kompaktna spoljašnja jedinica
- Povećana udobnost u kući jer svaka prostorija ima svoju unutrašnju jedinicu za grejanje ili hlađenje

- Mnogo snažnije od jedne split jedinice
- Veća efikasnost jer jedinice uvek rade punim kapacitetom
- Možete da povezujete razne vrste unutrašnjih jedinica, poput zidnih tipova i konzola, u zavisnosti od toga šta najbolje odgovara vašoj kući

Rešenje sa jednom split jedinicom.

Jedna unutrašnja jedinica povezana je sa jednom spoljašnjom jedinicom. Unutrašnja jedinica se postavlja u glavnom hodniku i zagreva celu kuću. Neke prostorije možda neće biti savršeno zagrejane, što dovodi do neodgovarajućeg nivoa udobnosti.

Rešenje sa multi split tehnologijom.

Sa jednom spoljašnjom jedinicom možete da povežete do pet unutrašnjih jedinica. Postoji jedna unutrašnja jedinica po prostoriji ili zoni. Pruža izuzetno povećanje u nivou udobnosti. Na krovu se nalazi samo jedna spoljašnja jedinica.

1. Vešernica. 2. Ulaz. 3. Kuhinja/trpezarija. 4. Kupatilo. 5. Dnevna soba. 6. Spavaća soba.

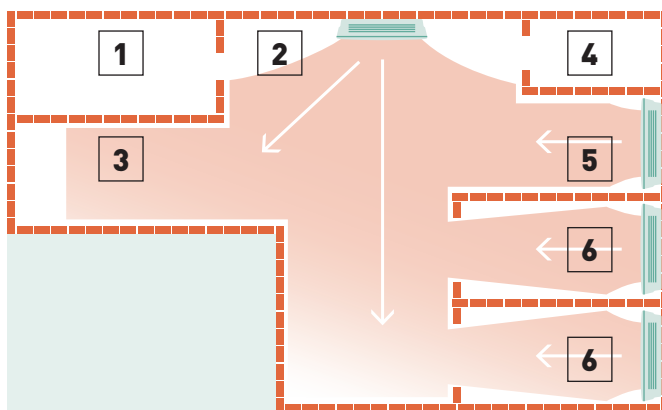
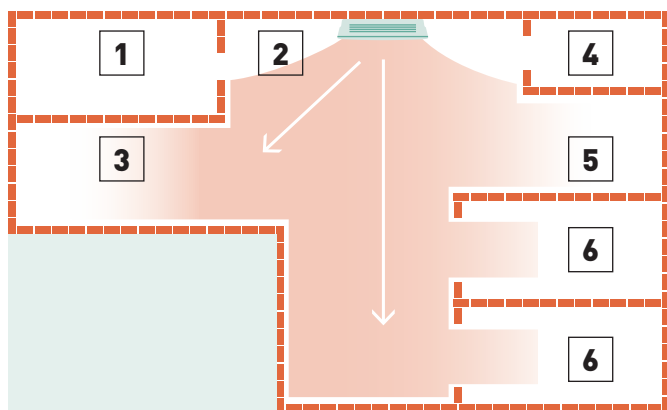

Konfigurirate u nekoliko koraka svoj Free Multi sistem pomoću naše onlajn alatke.





Opcioni žičani daljinski upravljač. CZ-RD517C

KONTROLA PUTEM INTERNETA: Ugrađeni Wi-Fi.



Zidna jedinica Etherea	Unutrašnja jedinica grafitno sive boje*	Unutrašnja jedinica srebrne boje	Unutrašnja jedinica mat bele boje	Kapacitet hlađenja	Kapacitet grejanja	Priključni un./spolj.	Zvučni pritisak ¹⁾	Dimenzije / neto težina	Prečnik cevi	Gr. siva boja cena	Srebrna boja cena	Bele boje cena
				kW	kW		mm ²					
1,6 kW	—	—	CS-MZ16XKE	1,60	2,60	4x1,5	38/26/21 — 39/27/21	295x870x229/10	1/4(6,35)/3/8(9,52)	—	—	33 752
2,0 kW	CS-XZ20XKEW-H	CS-XZ20XKEW	CS-Z20XKEW	2,00	3,20	4x1,5	39/26/21 — 40/27/21	295x870x229/10	1/4(6,35)/3/8(9,52)	39 419	37 530	34 633
2,5 kW	CS-XZ25XKEW-H	CS-XZ25XKEW	CS-Z25XKEW	2,50	3,60	4x1,5	41/27/21 — 43/29/21	295x870x229/10	1/4(6,35)/3/8(9,52)	43 323	41 182	38 789
3,5 kW ²⁾	CS-XZ35XKEW-H	CS-XZ35XKEW	CS-Z35XKEW	3,50	4,50	4x1,5	44/30/21 — 45/35/21	295x870x229/11	1/4(6,35)/3/8(9,52)	52 265	49 746	45 842
4,2 kW ³⁾	—	—	CS-Z42XKEW	4,20	5,60	4x1,5	44/33/27 — 45/37/31	295x870x229/10	1/4(6,35)/1/2(12,70)	—	—	66 244
5,0 kW ⁴⁾	—	—	CS-Z50XKEW	5,00	6,80	4x2,5	44/39/32 — 46/39/32	295x1040x244/12	1/4(6,35)/1/2(12,70)	—	69 140	65 866
7,1 kW	—	—	CS-Z71XKEW	7,10	8,70	4x2,5	49/40/32 — 49/40/32	295x1040x244/14	1/4(6,35)/5/8(15,88)	—	—	89 668



Opcioni žičani daljinski upravljač. CZ-RD517C

KONTROLA PUTEM INTERNETA: Ugrađeni Wi-Fi.



Zidni TZ izuzetno kompaktni	Unutrašnja jedinica	Kapacitet hlađenja	Kapacitet grejanja	Priključni un./spolj.	Zvučni pritisak ¹⁾	Dimenzije / neto težina	Prečnik cevi	Cena
		kW	kW		mm ²			
1,6 kW	CS-MTZ16WKE	1,60	2,60	4x1,5	38/27/22 — 39/28/24	290x779x209/8	1/4(6,35)/3/8(9,52)	26 825
2,0 kW	CS-TZ20WKEW	2,00	2,70	4x1,5	37/25/20 — 38/26/22	290x779x209/8	1/4(6,35)/3/8(9,52)	27 077
2,5 kW	CS-TZ25WKEW	2,50	3,30	4x1,5	40/26/20 — 40/27/22	290x779x209/8	1/4(6,35)/3/8(9,52)	29 722
3,5 kW ²⁾	CS-TZ35WKEW	3,50	4,00	4x1,5	42/30/20 — 42/33/22	290x779x209/8	1/4(6,35)/3/8(9,52)	34 381
4,2 kW	CS-TZ42WKEW	4,20	5,00	4x1,5	44/31/29 — 44/35/34	290x779x209/8	1/4(6,35)/1/2(12,70)	45 212
5,0 kW	CS-TZ50WKEW	5,00	5,80	4x2,5	44/37/33 — 44/37/33	290x779x209/8	1/4(6,35)/1/2(12,70)	50 879
6,0 kW	CS-TZ60WKEW	6,00	7,00	4x2,5	45/37/34 — 45/37/34	302x1102x244/13	1/4(6,35)/1/2(12,70)	60 199
7,1 kW	CS-TZ71WKEW	7,10	8,60	4x2,5	47/38/35 — 47/38/35	302x1102x244/13	1/4(6,35)/5/8(15,88)	71 030



Opcioni žičani daljinski upravljač. CZ-RD517C

KONTROLA PUTEM INTERNETA: Opciono.



Podna konzola 51	Unutrašnja jedinica	Kapacitet hlađenja	Kapacitet grejanja	Priključni un./spolj.	Zvučni pritisak ⁴⁾	Dimenzije / neto težina	Prečnik cevi	Cena
		kW	kW		mm ²			
2,0 kW	CS-MZ20UFEA	2,00	3,20	4x1,5	39/27/22 — 39/27/21	600x750x207/13	1/4(6,35)/3/8(9,52)	64 984
2,5 kW	CS-Z25UFEAW	2,50	3,60	4x1,5	40/27/22 — 40/27/21	600x750x207/13	1/4(6,35)/3/8(9,52)	69 770
3,5 kW ²⁾	CS-Z35UFEAW	3,50	4,50	4x1,5	41/28/22 — 41/28/21	600x750x207/13	1/4(6,35)/3/8(9,52)	75 186
5,0 kW	CS-Z50UFEAW	5,00	5,30	4x1,5	44/33/29 — 48/35/31	600x750x207/13	1/4(6,35)/1/2(12,70)	94 328



NOVO 2022



Opcioni žičani daljinski upravljač. CZ-RTC6



Panel (prodaje se odvojeno). CZ-KPY4

KONTROLA PUTEM INTERNETA I BMS POVEZIVANJE: Opciono.



NOVO 4-smerna 60x60 kasetna jedinica*	Unutrašnja jedinica (panel CZ-KPY4)	Kapacitet hlađenja	Kapacitet grejanja	Priključni un./spolj.	Zvučni pritisak ⁷⁾	Dimenzije / neto težina	Prečnik cevi	Srebrna boja cena	Panel, cena
		kW	kW		mm ²				
2,0 kW	S-M20PY3E	2,00	3,20	4x1,5	33/30/27 — 33/30/27	243x575x575/15	30x625x625/2,8	1/4(6,35)/1/2(12,70)	68 007 17 631
2,5 kW	S-25PY3E	2,50	3,60	4x1,5	33/30/27 — 33/30/27	243x575x575/15	30x625x625/2,8	1/4(6,35)/1/2(12,70)	69 266 17 631
3,5 kW ²⁾	S-36PY3E	3,50	3,60	4x1,5	36/32/27 — 36/32/27	243x575x575/15	30x625x625/2,8	1/4(6,35)/1/2(12,70)	74 304 17 631
5,0 kW ⁴⁾	S-50PY3E	5,00	6,80	4x1,5	41/36/29 — 41/36/29	243x575x575/15	30x625x625/2,8	1/4(6,35)/1/2(12,70)	92 439 17 631
6,0 kW	S-60PY3E	6,00	8,50	4x1,5	45/39/33 — 45/39/33	243x575x575/15	30x625x625/2,8	3/8(9,52)/5/8(15,88)	104 529 17 631

* Kompatibilno samo sa Komercijalnim upravljanjem i dodacima za povezivanje. Za detaljne informacije idite u odeljak kontrolni sistemi.



Opcioni komplet za bežično upravljanje. CZ-RL511D

KONTROLA PUTEM INTERNETA I BMS POVEZIVANJE: Opciono.



















Skrivena jedinica niskog statičkog pritiska	Unutrašnja jedinica	Kapacitet hlađenja	Kapacitet grejanja	Priključni un./spolj.	Zvučni pritisak ⁸⁾	Dimenzije / neto težina	Prečnik cevi	Cena
		kW	kW		mm ²			
2,0 kW	CS-MZ20UD3EA	2,00	3,20	4x1,5	34/29/26 — 36/29/26	200x750x640/19	1/4(6,35)/3/8(9,52)	82 364
2,5 kW	CS-Z25UD3EAW	2,50	3,60	4x1,5	35/29/26 — 37/29/26	200x750x640/19	1/4(6,35)/3/8(9,52)	82 994
3,5 kW ²⁾	CS-Z35UD3EAW	3,50	4,50	4x1,5	35/29/26 — 37/29/26	200x750x640/19	1/4(6,35)/3/8(9,52)	86 646
5,0 kW ⁴⁾	CS-Z50UD3EAW	5,00	6,80	4x1,5	41/31/28 — 41/32/29	200x750x640/19	1/4(6,35)/1/2(12,70)	99 618
6,0 kW	CS-Z60UD3EAW	6,00	8,50	4x1,5	43/32/29 — 43/34/31	200x750x640/19	1/4(6,35)/1/2(12,70)	109 945

1) Zvučni pritisak unutrašnje jedinice prikazuje vrednost izmerenu za položaj 1 m ispred glavnog tela i 0,8 m ispod jedinice. Zvučni pritisak se meri u skladu sa JIS C 9612. Q-Lo: režim tihog rada. Lo: najniža podešena brzina ventilatora. 2) Kapacitet grejanja u kombinaciji sa Free Multi spoljašnjim jedinicama izuzev sa CU-Z235TBE. U tom slučaju, kapacitet grejanja je 4,20 kW. 3) Kapacitet grejanja u kombinaciji sa Free Multi spoljašnjim jedinicama izuzev sa CU-Z250TBE. U tom slučaju, kapacitet grejanja je 5,00 kW. 4) Kapacitet grejanja u kombinaciji sa Free Multi spoljašnjim jedinicama izuzev sa CU-Z235TBE. U tom slučaju, kapacitet grejanja je 5,30 kW. 5) Kompatibilno samo sa 2 priključka R32 za spoljašnju jedinicu CU-Z235TBE / CU-Z241TBE / CU-Z250TBE. Minimalna količina za povezivanje: 2 unutrašnje jedinice. 6) Zvučni pritisak jedinice prikazuje vrednost izmerenu za položaj 1 m ispred glavnog tela i 1 m iznad poda. Zvučni pritisak se meri u skladu sa JIS C 9612. Q-Lo: režim tihog rada. Lo: najniža podešena brzina ventilatora. 7) Zvučni pritisak unutrašnje jedinice prikazuje vrednost izmerenu za položaj 1,5 m ispod jedinice. Zvučni pritisak se meri u skladu sa JIS C 9612. Q-Lo: režim tihog rada. Lo: najniža podešena brzina ventilatora. 8) Zvučni pritisak unutrašnje jedinice prikazuje vrednost izmerenu za položaj 1,5 m ispod jedinice sa cevi od 1 m na strani za sukuciju i cevi od 2 m na strani za izbacivanje. Zvučni pritisak se meri u skladu sa JIS C 9612. * Dostupno u proljeć 22.



Uporedite rešenja

			Podaci o unutrašnjoj jedinici	Efikasnost ¹⁾	Kvalitet unutrašnjeg vazduha		Udobnost	Mogućnost povezivanja
Zidni Heatcharge VZ	Bele boje	2,5 do 3,5 kW	295 x 798 x 375	A+++ A+++		-10 °C u režimu hlađenja -30 °C u režimu grejanja	 18 dB(A)	Opcioni Wi-Fi CZ-TACG1
								
Zidna jedinica Etherea	Grafitno sive boje / Srebrne boje / Mat bele boje	2,0 do 7,1 kW	295 x 870 x 229 <small>(295x1040x244 široki model)</small>	A+++ A+++	 nanoe X Generator Mark 2	-10 °C u režimu hlađenja -15 °C u režimu grejanja	Aerowings 2.0  19 dB(A)	Ugrađeni Wi-Fi
 								
Zidni TZ izuzetno kompaktan	Mat bela boja	2,0 do 7,1 kW	290 x 779 x 209 <small>(295x1040x244 široki model)</small>	A++ A++	PM2,5 filter	-10 °C u režimu hlađenja -15 °C u režimu grejanja	Aerowings  20 dB(A)	Ugrađeni Wi-Fi
								
Zidna jedinica BZ izuzetno kompaktna	Mat bela boja	2,5 do 6,0 kW	290 x 779 x 209	A++ A+	PM2,5 filter	-10 °C u režimu hlađenja -15 °C u režimu grejanja	Aerowings  20 dB(A)	Opcioni Wi-Fi CZ-TACG1
								
Podna konzola	Bele boje	2,5 do 5,0 kW	600 x 750 x 207	A++ A++	 nanoe X Generator Mark 1	-10 °C u režimu hlađenja -15 °C u režimu grejanja	Dvostruki protok vazduha  20 dB(A)	Opcioni Wi-Fi CZ-TACG1
								
Skrivena jedinica niskog statičkog pritiska		2,5 do 6,0 kW	200 x 750 x 640	A+ A+	Filter za vazduh	-10 °C u režimu hlađenja -15 °C u režimu grejanja	 24 dB(A)	Opcioni Wi-Fi CZ-TACG1
								

1) Klasa energetske efikasnosti u referenci 2,5 kW. * Svi podaci iz ove tabele primenljivi su na većinu modela u svakoj liniji, proverite specifikacije proizvoda za potvrdu.

Uslovi rangiranja: Hlađenje, unutrašnja temperatura 27 °C SS / 19 °C VS. Hlađenje, spoljašnja temperatura 35 °C SS / 24 °C VS. Grejanje, unutrašnja temperatura 20 °C SS. Grejanje, spoljašnja temperatura 7 °C SS / 4 °C VS [SS: suvi termometar; VS: vlažni termometar]. Specifikacije podležu promeni bez prethodnog obaveštenja. Za detaljne informacije o ErP / nalepnici sa podacima o potrošnji električne energije, posetite naše veb-sajtove www.aircon.panasonic.eu ili www.ptc.panasonic.eu.

Kontrola i povezanost

Kompanija Panasonic nudi svojim korisnicima najnoviju tehnologiju koja je posebno dizajnirana tako da osigura da naši klimatizacioni sistemi postižu najviši učinak.

Možete pravilno upravljati klimatizacijom i vršiti sveobuhvatno praćenje i kontrole sa svim funkcijama koje daljinski upravljač obezbeđuje kod kuće, sa bilo kog mesta u svetu, zahvaljujući internet aplikacijama koje je kompanija Panasonic kreirala za vas.

Integracija u domaćinstvu sa P-Link - CZ-CAPRA1

Može da poveže RAC opseg na P-Link. Potpuna kontrola je sada moguća.

Integriše bilo koju jedinicu u veliku sistemsku kontrolu.

- YKEA integracija u serverskoj prostoriji ¹⁾
- Male kancelarije s unutrašnjim jedinicama za domaćinstvo
- Tender za obnavljanje (stari sistem Domestic i VRF u jednoj ugradnji)

1) Kada se „radna rotacija“ podešava pomoću daljinskog upravljača, CZ-CAPRA1 se ne može povezati.

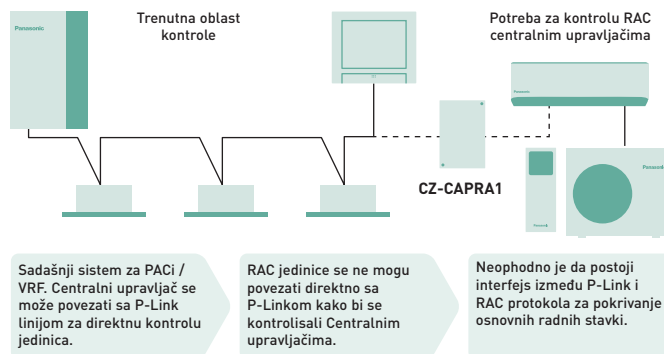

Sadašnji sistem za PACi / VRF. Centralni upravljač se može povezati sa P-Link linijom za direktnu kontrolu jedinica.

RAC jedinice se ne mogu povezati direktno sa P-Linkom kako bi se kontrolisali Centralnim upravljačima.

Neophodno je da postoji interfejs između P-Link i RAC protokola za pokrivanje osnovnih radnih stavki.

Osnovne radne stavke: UKLJUČIVANJE/ISKLUČIVANJE, Odabir režima, Podešavanje temperature, Brzina ventilatora, Podešavanje poklopca, Zabrana daljinskog upravljanja.

Eksterni ulaz: UKLJUČIVANJE/ISKLUČIVANJE kontrolni signal, abnormalni stop signal.

Eksterni izlaz za relej ¹⁾: Operativni status (UKLJUČIVANJE/ISKLUČIVANJE), Izlaz statusa alarma.

1) Jer trenutni CN-CNT konektor ne može da proizvede energiju za eksterni izlazni relej, dodatna ulazna energija za eksterni relej je neophodna.

Povezivost. Kontrola putem BMS

Sjajna fleksibilnost za integraciju u vaše KNX, Modbus i BACnet projekte omogućava potpuno dvosmerno praćenje i kontrolu svih radnih parametara.

Referenca	KNX [®] PAW-AC-KNX-1i	Modbus [®] PAW-AC-MBS-1	BACnet [™] PAW-AC-BAC-1 ¹⁾
Brza instalacija i mogućnost skrivene instalacije	✓	✓	✓
Eksterna energija nije potrebna	✓	✓	✓
Direktna veza sa AC unutrašnjom jedinicom	✓ [Split ili multi-split]	✓ [Split ili multi-split]	✓ [Split ili multi-split]
Kontrola i nadzor internih parametara unutrašnje jedinice i kodova grešaka i indikacija	✓ Potpuno kompatibilno	✓ Potpuno kompatibilno	✓ Potpuno kompatibilno
Koristite AC ambijentalnu temperaturu ili onu koju izmeri eksterni senzor	✓	✓	Samo unutrašnja temperatura
AC jedinica se može istovremeno kontrolisati daljinskim upravljačem AC jedinice i interfejs uređaja	✓	✓	✓
Napredne kontrolne funkcije	✓	✓	✓
4 binarna ulaza. Rade kao standardni interfejs binarni ulazi i koriste se za direktnu AC kontrolu	✓	✗	✗
Ukupna kontrola i nadzor. Prava stanja unutrašnjih parametara AC jedinice	✓	✓	✓

1) Ovaj interfejs omogućava kompletnu i prirodnu integraciju Panasonic klima uređaja u BACnet IP ili MS/TP mreže. BTL sertifikovani uređaj.

PAW-AC-DIO

Interfejs za UKLJUČIVANJE/ISKLUČIVANJE sa suvim kontaktom. Panasonic je za hotele razvio aplikacije suvog kontakta PCB koji radi sa Ethera, RE, UE i YE unutrašnjim jedinicama kako bi se jedinica jednostavno centralno kontrolisala.









- Signal uključivanja/isključivanja od strane BMS treće strane
- PCB povezana sa CN-RMT ulazom na PCB unutrašnje jedinice

Naziv modela	Interfejs
CZ-TACG1	Wi-Fi adapter za pametno upravljanje preko aplikacije Panasonic Comfort Cloud
CZ-CAPRA1	Adapter RAC interfejsa za integraciju u P-Link i eksterni ulaz i izlaz alarma/statusa
PAW-AC-KNX-1i	Ovaj interfejs može da se koristi sa svim modelima koji imaju CN-CNT priključak
PAW-AC-MBS-1	Ovaj interfejs može da se koristi sa svim modelima koji imaju CN-CNT priključak

Naziv modela	Interfejs
PAW-AC-BAC-1	Ovaj interfejs može da se koristi sa svim modelima koji imaju CN-CNT priključak
PAW-AC-HEAT-1	PCB samo za grejanje za Ethera i skrivena jedinica niskog statičkog pritiska
PAW-AC-DIO	Ovaj interfejs može da se koristi sa svim modelima koji imaju CN-RMT priključak
PAW-SMSCONTROL	Upravljanje Ethera, Flagship i Heatcharge putem SMS (potrebna je dodatna SIM kartica)

Dodatna oprema i kontrola

Mogućnost povezivanja

 <p>Wi-Fi adapter za pametno upravljanje preko aplikacije Panasonic Comfort Cloud.</p> <p>----- CZ-TACG1 -----</p> <p>----- 8 942 RSD -----</p>	 <p>Adapter RAC interfejsa za integraciju u P-Link i eksterni ulaz i izlaz alarma/statusa.</p> <p>----- CZ-CAPRA1 -----</p> <p>----- 20 402 RSD -----</p>	 <p>Ovaj interfejs može da se koristi sa svim modelima koji imaju CN-CNT priključak.</p> <p>----- PAW-AC-KNX-1i -----</p> <p>----- 51 005 RSD -----</p>	 <p>Ovaj interfejs može da se koristi sa svim modelima koji imaju CN-CNT priključak.</p> <p>----- PAW-AC-MBS-1 -----</p> <p>----- 51 005 RSD -----</p>
 <p>Ovaj interfejs može da se koristi sa svim modelima koji imaju CN-CNT priključak.</p> <p>----- PAW-AC-BAC-1 -----</p> <p>----- 60 828 RSD -----</p>	 <p>Ovaj interfejs može da se koristi sa svim modelima koji imaju CN-RMT priključak.</p> <p>----- PAW-AC-DIO -----</p> <p>----- 22 543 RSD -----</p>	 <p>PCB samo za grejanje za Etherea i skrivena jedinica niskog statičkog pritiska</p> <p>----- PAW-AC-HEAT-1 -----</p> <p>----- 14 105 RSD -----</p>	 <p>Upravljanje Etherea, Flagship i Heatcharge putem SMS (potrebna je dodatna SIM kartica).</p> <p>----- PAW-SMSCONTROL -----</p> <p>----- 31 611 RSD -----</p>

Pojedinačne kontrole

 <p>Žičani daljinski upravljač za zidnu i podnu konzolu.</p> <p>* Dostupno u zimu 2022.</p> <p>----- CZ-RD517C -----</p> <p>----- Na upit! -----</p>	 <p>Infracrveni daljinski upravljač Sky Remote. Dužina kabla infracrvenog prijemnika od 2 m za skrivenu jedinicu.</p> <p>----- CZ-RL511D -----</p> <p>----- 13 098 RSD -----</p>	 <p>CONEX žičani daljinski upravljač (nije bežični) za 4-smernu 60x60 kasetnu jedinicu PY3.</p> <p>----- CZ-RTC6 -----</p> <p>----- 19 017 RSD -----</p>	 <p>Žičani daljinski upravljač za zidnu i podnu konzolu.</p> <p>----- CZ-RD514C -----</p> <p>----- Na upit! -----</p>
--	--	---	---

Panel

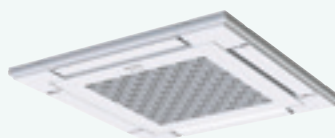

Panel za 4-smernu kasetnu jedinicu 60x60 - PY3.

CZ-KPY4

17 631 RSD

PACi

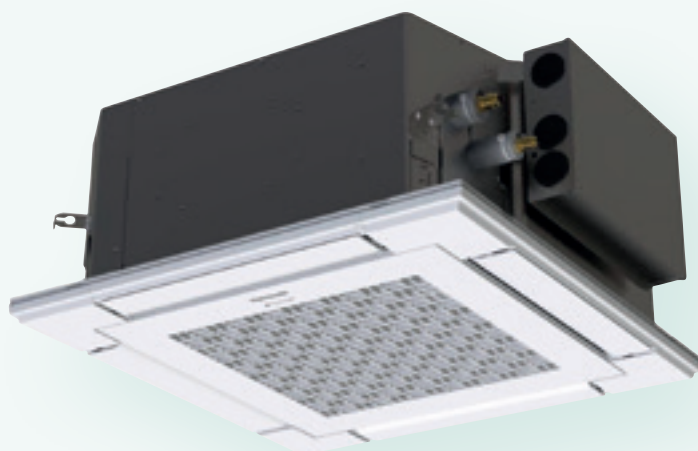

Panasonic komercijalni sistemi vazduh–vazduh

Panasonic je razvio upečatljiv asortiman visokoefikasnih komercijalnih klima uređaja. Ovaj asortiman potvrđuje našu posvećenost očuvanju životne sredine uz pomoć naše visokoefikasne tehnologije inverterskog kompresora koja optimizuje učinak.

Komercijalne spoljašnje jedinice. Koncept uštede energije	> 84
Ravnoteža prirode u zatvorenom prostoru	> 86
Adaptivna kanalska jedinica - PF3	> 87
CONEX. Uređaji i aplikacije	> 88
Komercijalni Wi-Fi adapter	> 89
Asortiman komercijalnih jedinica	> 90

Asortiman komercijalnih jedinica

Zidna profesionalna jedinica s inverterom -25 °C	> 92
Elite - standardna zidna jedinica · R32	> 94
Elite - standardna 4-smerna kasetna jedinica 60x60 · R32	> 98
Elite - standardna 4-smerna kasetna jedinica 90x90 · R32	> 100
Elite - standardna plafonska jedinica · R32	> 104

Elite - standardna adaptivna kanalska jedinica · R32	> 108
Skrivena jedinica visokog statičkog pritiska 20,0–25,0 kW · R32	> 112

Komercijalni PACi NX Multi

Pojedinačni, dvostruki, trostruki i duplo-dvostruki sistem · R32	> 116
--	-------

Hydronic PACi

PRO-HT rezervoar za toplu vodu za domaćinstvo	> 118
PRO-HT rezervoar za grejanje i hlađenje	> 119
PACi sa izmenjivačem toplote vode · R32	> 120

Komplet za povezivanje jedinice za upravljanje vazduhom	> 122
Dotatna oprema i kontrola	> 124

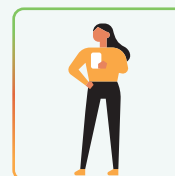
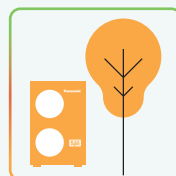
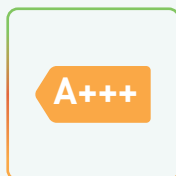

Kvalitet i bezbednost proizvoda

Svi Panasonic klima uređaji podležu strogim testiranjima kvaliteta i bezbednosti pre prodaje. Taj rigorozni postupak uključuje dobijanje svih neophodnih bezbednosnih odobrenja da bi se obezbedilo da svi klima uređaji koje prodajemo ne samo da se grade u skladu sa najvišim standardima tržišta, već su takođe i potpuno bezbedni.



Profesionalni klima-uređaji sa rashladnim sredstvom R32

Panasonic preporučuje R32 zbog njegovog niskog potencijala globalnog zagrevanja (GWP). U poređenju sa R22 i R410A, R32 ima nizak potencijalni uticaj na globalno zagrevanje.

Panasonic se zalaže za životnu sredinu. U skladu sa evropskim državama koje brinu o zaštiti i očuvanju životne sredine učešćem u Montrealskom protokolu za zaštitu ozonskog omotača i sprečavanje globalnog zagrevanja, Panasonic predvodi prelazak na R32.

1 Inovacija u postavljanju

- Izuzetno jednostavno postavljanje, praktično isto kao R410A
- Jednokomponentno rashladno sredstvo koje olakšava reciklažu i ponovno korišćenje

2 Ekološka inovacija

- Nula uticaja na ozonski omotač
- 75% manje uticaja na globalno zagrevanje

3 Ekonomična inovacija po pitanju potrošnje energije

- Niži troškovi i veća ušteda
- Veća energetska efikasnost od R410A

PACi NX serija za potpunu lakoću restauracije

Ove serije su razvijene sa 3-žičnim napajanjem i komunikacijom. On pojednostavljuje i olakšava zamenu starih sistema sa 3-žičnim priključcima koji se uglavnom nalaze u mnogim sistemima.

PACi PZ2/PZH2: 2-žični pristup.

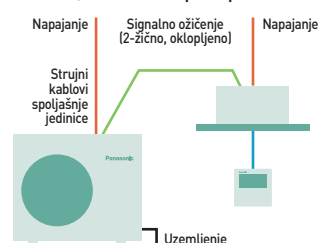

PACi NX serija: 3-žični pristup.

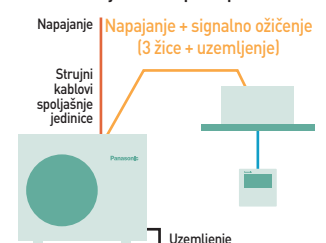

PACi NX Elite: Vrhunska serija komercijalne klimatizacije

Izvanredan učinak pri ekstremnim ambijentalnim temperaturama sa veoma visokom energetsom efikasnošću kako za grejanje tako i za hlađenje. Ventilatori, motori ventilatora, kompresori i izmenjivači toplote projektovani su za maksimalnu uštedu i to je dovelo do visoke sezonske efikasnosti koja se rangira kao jedna od najboljih u industriji, obezbeđujući smanjenje CO₂ emisija, potrošnje energije i operativnih troškova.

Od 3,6 do 14,0 kW.

- Ispunjavanje svih neophodnih odobrenja za obezbeđivanje kvaliteta i bezbednosti
- Vrhunska klasa SEER: A+++ / SCOP: A+++ pri 3,6 kW (kod kasetnih jedinica 90x90)

- Hlađenje je moguće uz spoljašnju temperaturu od čak 48 °C (za 7,1 kW i veće kapacitete)
- Precizna kontrola uz pomoć DC inverterske tehnologije za još veću uštedu energije
- Hlađenje pri -20 °C (10,0 kW do 14,0 kW sa maksimalnom dužinom cevi od 30 m)
- Hlađenje pri ambijentalnoj temperaturi od čak -20 °C
- Kompaktne spoljašnje jedinice
- Automatsko ponovno pokretanje posle nestanka struje
- Dvostruko, trostruko i duplo-dvostruko povezivanje

PACi NX Standard: Za ekonomičnost i vrednost

Zahvaljujući dizajnu i inženjeringu visokog kvaliteta, PACi NX Standard su savršena rešenja za projekte koji zahtevaju kvalitet u uslovima ograničenog budžeta. Pored toga, kompaktan i lagan dizajn idealan je za instalacije sa ograničenim prostorom, uključujući male komercijalne i stambene primene. Tanak i lagan dizajn spoljašnje jedinice omogućava postavljanje čak i na veoma izazovnim mestima.

Od 2,5 do 14,0 kW.

- Proširen asortiman spoljašnjih jedinica počevši od 2,5 kW
- Odlična uravnoteženost sistemskih troškova i učinka
- Vrhunska klasa SEER / SCOP u kategoriji standardnog invertera SEER: A++ / SCOP: A++ do 7,1 kW (kod kasetnih jedinica 90x90)
- Asortiman pojedinačnih i centralnih upravljača koji pružaju punu fleksibilnost
- Kompaktne spoljašnje jedinice, malih dimenzija i male težine
- Moguće je dvostruko povezivanje
- Hlađenje do -10 °C i grejanje do -15 °C

Big PACi Elite R32

20,0–25,0 kW idealno je prikladan za primene u malim i srednjim maloprodajnim objektima. Pored male težine, deljivog i kompaktnog tela, novodizajnirana skrivena jedinica omogućava laku ugradnju i rad cevi na uskom prostoru.

Panasonic Big PACi: Ekološki, jak i fleksibilan.

- Visoka efikasnost uz Panasonic kompresor koji je pokretačka snaga
- Kompaktno i lagano telo za unutrašnji prostor

- Jednostavno postavljanje cevi sa dizajnom unutrašnje skrivene deljive jedinice
- Unutrašnja jedinica koja može da se podeli omogućava fleksibilnu instalaciju koja staje u uzak prostor
- Kompatibilnost veze izmenjivača toplote za vodu i jedinice za upravljanje vazduhom
- Krilce sa plavom antikorozivnom oblogom kod izmenjivača toplote kao standard
- Široki asortiman kontrola, uključujući Cloud Control kompatibilnost



Ravnoteža prirode u zatvorenom prostoru



nanoe™ X, tehnologija sa prednostima hidroksilnih radikala.

Priroda nudi mnoštvo hidroksilnih radikala (poznatih i kao OH radikali) koji poseduju kapacitet da inhibiraju zagađivače, viruse i bakterije radi čistijeg i osveženog prostora. nanoe™ X tehnologija može da donese takve neverovatne prednosti i u zatvoren prostor tako da tvrde površine, tekstilna oprema i unutrašnje okruženje mogu postati čistije i prijatnije mesto boravka, bilo da ste kod kuće, na poslu ili u hotelima, prodavnicama i restoranima itd.



Sasvim prirodan proces

Hidroksilni radikali su nestabilni molekuli koji reaguju sa drugim elementima kao što je vodonik i hvataju se za njega. Zahvaljujući ovoj reakciji, hidroksilni radikali imaju potencijal da inhibiraju rast zagađivača, poput bakterija, virusa, buđi i neprijatnih mirisa tako što ih razgrađuju i neutrališu neprijatne efekte. Ovaj prirodan proces donosi velike prednosti u unapređenju unutrašnjeg okruženja.

Nanoe™ X tehnologija kompanije Panasonic ide korak dalje i donosi prirodni deterdžent – hidroksilne radikale – u zatvoreni prostor kako bi stvorila idealno okruženje

Zahvaljujući karakteristikama nanoe™ X, moguće je inhibirati nekoliko vrsta zagađivača, poput nekih vrsta bakterija, virusa, buđi, alergena, polena i određenih opasnih materija.

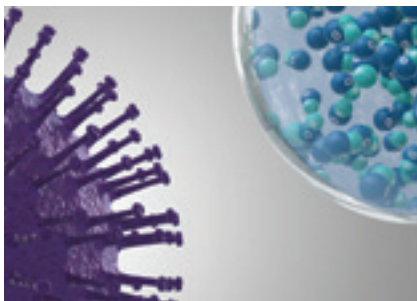

1 | nanoe™ X pouzdano dopire do zagađivača.

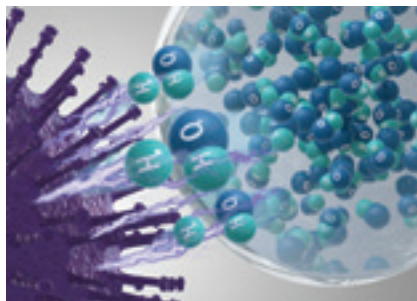

2 | Hidroksilni radikali menjaju proteinske zagađivače.

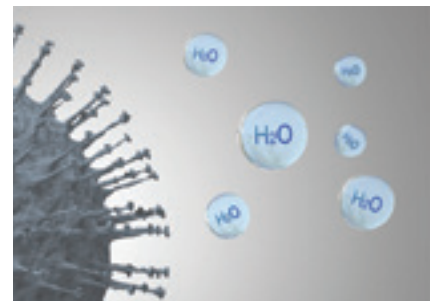

3 | Aktivnost zagađivača je inhibirana.

Panasonic Heating & Cooling Solutions primenjuju nanoe™ tehnologiju u mnogim proizvodima

Ugrađeni nanoe X Generator Mark 1.



4-smerna kasetna jedinica 90x90.
S-***PU3E.
7 kapaciteta: 3,6 - 14,0 kW.

Ugrađeni nanoe X Generator Mark 2.



4-smerna kasetna jedinica 60x60.
S-***PY3E.
4 kapaciteta: 2,5 - 6,0 kW.



Adaptivna kanalska jedinica.
S-***PF3E.
7 kapaciteta: 3,6 - 14,0 kW.



Zidna jedinica.
S-***PK3E.
5 kapaciteta: 3,6 - 10,0 kW.



Plafonska jedinica.
S-***PT3E.
7 kapaciteta: 3,6-14,0 kW.

Adaptivna kanalska jedinica – PF3



<https://www.youtube.com/watch?v=LBiRrs0aqXo>

Adaptivna kanalska jedinica – PF3 je kompletno redizajnirana da bi se obezbedila bolja fleksibilnost. Vertikalno postavljanje je novina sa snažnim eksternim statičkim pritiskom (maksimalno 150 Pa).



POGLEDAJTE SPECIFIKACIJE PROIZVODA

1 Visoko fleksibilna montaža

2 mogućnosti za ugradnju (horizontalno / vertikalno)

2 Visok sezonski učinak sa tankim telom

Maksimalni SEER / SCOP: A++ / A++.

3 Komforan rad

Super tihi rad, minimalno 22 dB(A)*.

* 3,6 kW i kada radi sa eksternim statičkim pritiskom od 50 Pa u niskom režimu ventilatora.

2 mogućnosti za ugradnju (horizontalno / vertikalno)

Vertikalno postavljanje je novina koja je sada dostupna. Eksterni statički pritisak od 150 Pa, dovoljan za daljinsku instalaciju jedinica daleko od prostorija.



Poboljšani dizajn posude za odvod

Samo jedna posuda za odvod i za horizontalno i za vertikalno postavljanje. Modifikacija jedinice nije potrebna.

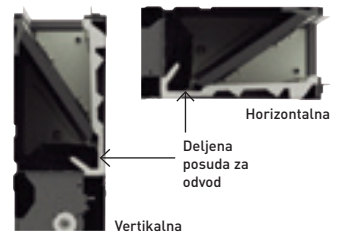

Mogućnost biranja pozicije ulaza vazduha

Pozicija ulaza vazduha može da se podešava putem uklonjivog panela kako bi se u zavisnosti od instalacije kanala omogućio ulazak sa zadnje strane ili na dnu.



Maksimalna efikasnost

	kW	3,6	5,0	6,0	7,1	10,0		12,5	14,0
Elite	SEER	A++	A++	A++	A++	A++	$\eta_{s,c}$	281,7%	275,9%
	SCOP	A+	A+	A++	A++	A+	$\eta_{s,h}$	170,0%	171,0%
	SEER	—	—	A++	A++	A++	$\eta_{s,c}$	257,4%	252,2%
Standardno	SCOP	—	—	A++	A+	A	$\eta_{s,h}$	142,6%	140,6%

Kompaktno telo

- Samo 250 mm visoki
- Lagane jedinice od 25 do 39 kg

Standardni model	Adaptivna kanalska jedinica
33 kg	30 kg
290 mm	250 mm

Adaptivna kanalska jedinica



Bolji kvalitet unutrašnjeg vazduha sa nanoe™ X



Performanse nanoe™ X tehnologije se održavaju čak i kod kanala* dužine 10 m.

Efekat poboljšanog kvaliteta vazduha dovoljan je da omogući veliki broj oblika kanala koji odgovaraju primeni.

* Interna anketa kompanije Panasonic.



Jedno savijanje

Dva savijanja

Tri savijanja

Kao što eksperimenti pokazuju, efikasnost tehnologije nanoe™ X do dužine kanala od 10 m održava se čak i ako kanal ima 3 savijanja.

Dokazani nanoe™ X efekat na mirise u velikom prostoru

U prostoriji od 139 m², miris duvana smanjuje se za faktor 0,7 u poređenju sa prirodnom redukcijom u periodu od 2 sata.

Stepen uklanjanja nepoželjnog mirisa dima od cigareta.

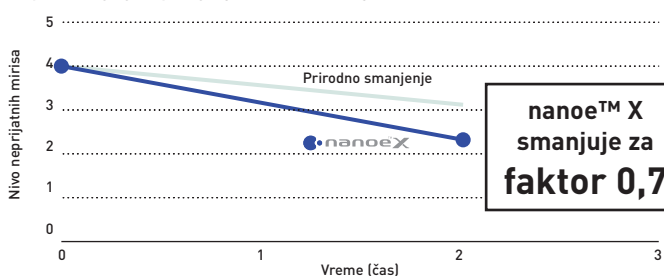

Probni ambijent.

Nezavisni međunarodni institut za ispitivanje KAKEN¹⁾ sproveo je eksperiment učinka adaptivne kanalske opreme sa nanoe™ X Generator Mark 2 uređajem u vezi sa uklanjanjem mirisa duvana.

1) KAKEN TEST CENTER General Incorporated Foundation u Japanu, međunarodni institut za ispitivanje.

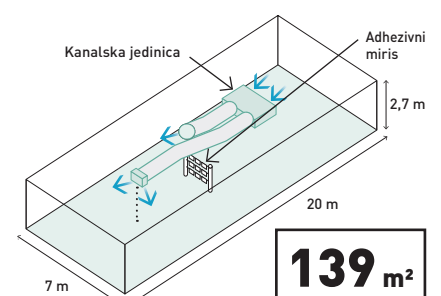

CONEX. Uređaji i aplikacije

CONEX pruža udobnost i kontrolu za različite potrebe korisnika. Pristupačno, fleksibilno i skalabilno sa različitim upravljačima i aplikacijama. Savršeno ispunjava zahteve savremenih kontrola za krajnjeg korisnika, instalatera i servis. Sa nanoe™ X funkcijom, tehnologija sa prednostima hidroksilnih radikala.



1 Intuitivna kontrola uz stilizovani dizajn

- Jednostavno upravljanje na prvi pogled
- Čist prednji deo sa punim ravnim i crnim LCD displejom
- Kompaktno telo samo 86x86 mm

2 Komforna kontrola pomoću pametnog telefona

- Fleksibilne opcije kontrole sa IoT integracijom
- Panasonic H&C Control aplikacija za svakodnevno daljinsko upravljanje
- Panasonic Comfort Cloud aplikacija za daljinsko upravljanje 24/7/365

3 Jednostavno održavanje sa aplikacijom za servisnu podršku

- Brzo i jednostavno podešavanje aplikacije za systemska podešavanja
- Aplikacija Panasonic H&C Diagnosis omogućava korisniku da dobije detaljne podatke o radu sistema

* Upotreba aplikacija zavisi od modela daljinskog upravljača.

CONEX sa IoT integracijom

CONEX

Serije žičanih daljinskih upravljača su potpuno integrisane sa IoT rešenjima koja kompanija Panasonic razvija. Detaljne postavke rada, održavanja i servisiranja moguće su pomoću pametnog telefona ili tableta.



https://www.youtube.com/watch?v=USzG_9f6bk&feature=youtu.be

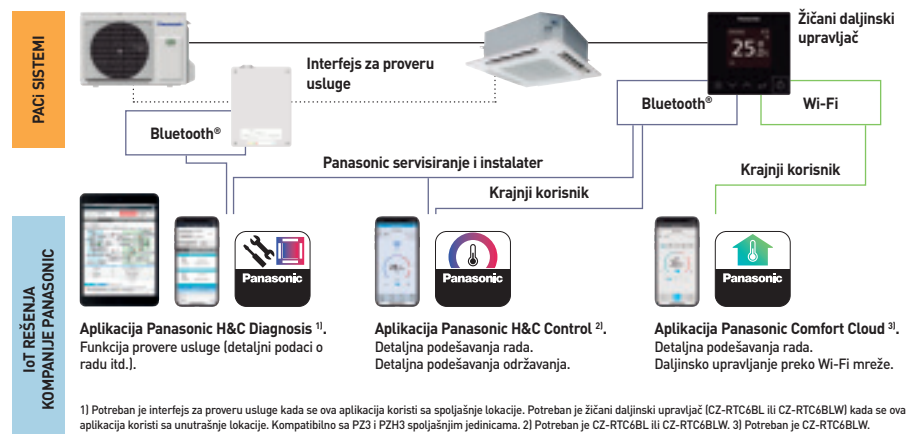

Model	CZ-RTC6	CZ-RTC6BL	CZ-RTC6BLW
Žična veza kompatibilna sa	PACi, PACi NX, ECOi, GHP	PACi, PACi NX, ECOi, GHP	Samo PACi NX
Bežične funkcije	Ne postoji mogućnost bežičnog prenosa	Bluetooth®	Bluetooth® + Wi-Fi
Kompatibilnost aplikacija			
Aplikacija Panasonic Comfort Cloud	—	—	✓
Aplikacija Panasonic H&C Control	—	✓ PACi, PACi NX, ECOi, GHP	✓ Samo PACi NX
Aplikacija Panasonic H&C Diagnosis ¹⁾	—	✓ Samo PACi NX ²⁾	✓ Samo PACi NX ²⁾
Podešavanja spoljašnje jedinice (daljinski upravljač povezan sa unutrašnjom jedinicom)	✓ Samo PACi NX ²⁾	✓ Samo PACi NX ²⁾	✓ Samo PACi NX ²⁾

Komercijalni Wi-Fi adapter

Adapter interfejsa Panasonic CZ-CAPWFC1 omogućava povezivanje jedne jedinice ili grupe unutrašnjih jedinica sa aplikacijom Panasonic Comfort Cloud koja omogućava kontrolu, praćenje, zakazivanje i uzbune o greškama.

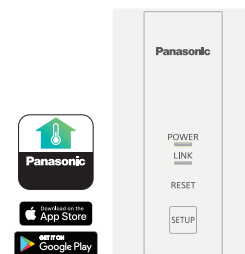

Napredna kontrola putem pametnih telefona

Kontrolišite unutrašnje jedinice PACi, ECOi i ECO G pametnim telefonom bilo gde i bilo kada upotrebom aplikacije Panasonic Comfort Cloud i komercijalnog Wi-Fi adaptera. Ovo skalabilno rešenje je idealno za jedan sistem i jednu ili više lokacija. Spajanje adaptera sa sistemima koji već poseduju veliki broj funkcija čini ga idealnim rešenjem za stambene i komercijalne primene.

1 Od 1 do 200 jedinica

Korisnik može da kontroliše do 10 različitih lokacija, sa do 20 jedinica/grupa po lokaciji. Pored toga, jedan adapter može da se poveže sa 1 unutrašnjom jedinicom ili grupom do 8 unutrašnjih jedinica.

2 Kompatibilnost sa glasovnom kontrolom

Registrowanjem jedinice u aplikaciji Panasonic Comfort Cloud, ona postaje kompatibilna sa većinom popularnih glasovnih asistenata.

3 Više korisnika

Aplikacija Panasonic Comfort Cloud omogućava kontrolu pristupa za više korisnika, istovremeno omogućavajući ograničenje korisnika za određene jedinice.

4 Jednostavno podešavanje rasporeda rada

Složeno nedeljno podešavanje rasporeda rada sada postaje jednostavno. Ne samo za jednu jedinicu, već za više lokacija i to preko pametnog telefona.

5 Nadzor energije

Pogledajte procenjenju potrošnju energije i uporedite je sa drugim periodima da biste utvrdili kako se potrošnja energije može dodatno smanjiti. Proverite listu jedinica koje vrše potrošnju*.

* Dostupnost funkcije zavisi od modela.

6 Šifre grešaka

Obaveštenje sa šifrom greške putem aplikacije pruža rano obaveštenje i omogućava bržu popravku.

Šema povezivanja

Dužina žica komercijalnog Wi-Fi adaptera je 1,9 m i povezuje se sa unutrašnjom jedinicom preko konektora T10 i konektora terminala R1/R2.

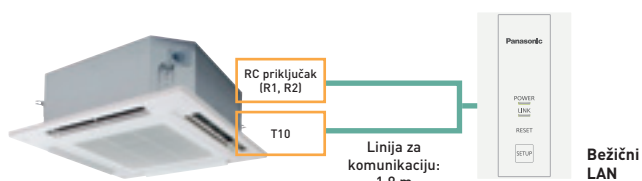











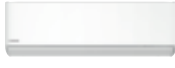
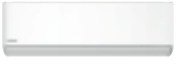
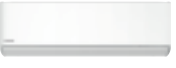
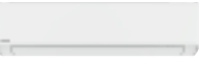















Preuzimanje besplatne aplikacije: Aplikacija Panasonic Comfort Cloud.

Drugi zahtevi hardvera: Ruter i internet (zasebna kupovina i pretplata).
Panasonic Cloud Server dizajnira, koristi i njime upravlja kompanija Panasonic.



Ulazni napon	DC 12 V (doprema se preko konektora T10)
Potrošnja energije	Maksimalno 2,4 W
Dimenzije (V x Š x D)	120 x 70 x 25 mm
Težina	190 g (uključujući linije za komunikaciju)
Interfejs	1 x bežični LAN
Standardni bežični LAN	IEEE 802,11 b/g/n
Opseg frekvencije	Opseg od 2,4 GHz
Radni opseg	0-55 °C, 20-80% relativne vlažnosti
Unutrašnja jedinica koja se može povezati	1 jedinica
Dužina linije za komunikaciju	1,9 m (uključeno u isporuku)

Asortiman komercijalnih jedinica

Strana	Unutrašnje jedinice	2,5 kW	3,6 kW	4,5 kW ¹⁾	5,0 kW	6,0 kW
Str. 92	NOVA zidna profesionalna jedinica s inverterom · R32 ²⁾	 CS-Z25YKEA	 CS-Z35YKEA	 CS-Z42YKEA	 CS-Z50YKEA	
Str. 94	Zidna jedinica s inverterom+ · R32		 S-3650PK3E	 S-3650PK3E	 S-3650PK3E	 S-6010PK3E
Str. 98	4-smerna kasetna 60x60 sa inverterom+ · R32	 S-25PY3E	 S-36PY3E	 S-50PY3E	 S-60PY3E	
Str. 100	4-smerna kasetna 90x90 sa inverterom+ · R32		 S-3650PU3E	 S-3650PU3E	 S-3650PU3E	 S-6071PU3E
Str. 104	Plafonska jedinica s inverterom+ · R32		 S-3650PT3E	 S-3650PT3E	 S-3650PT3E	 S-6071PT3E
Str. 108	Adaptivna kanalska jedinica s inverterom+ · R32		 S-3650PF3E	 S-3650PF3E	 S-3650PF3E	 S-6071PF3E
Str. 112	Skrivena jedinica visokog statičkog pritiska 20–25 kW s inverterom+ · R32					
Spoljašnje jedinice	2,5 kW	3,6 kW	4,5 kW	5,0 kW	6,0 kW	
PACi NX Elite · R32		 U-36PZH3E5 / U-36PZH2E5		 U-50PZH3E5 / U-50PZH2E5	 U-60PZH3E5	
PACi NX Standard · R32	 U-25PZ3E5	 U-36PZ3E5		 U-50PZ3E5	 U-60PZ3E5A	

1) Opcije kapaciteta unutrašnje jedinice od 4,5 kW dostupne su samo za dvostruke, trostruke i duplo-dvostruke kombinacije. 2) Nije kompatibilno sa PACi NX spoljašnjim jedinicama i dodatnom opremom. Mogu se primeniti uslovi prodaje asortimana za domaćinstva. Proverite sa svojim prodajnim predstavnikom. 3) Ove dve jedinice nisu u opsegu PACi NX, već su deo opsega Big PACi.

OPCIONE JEDINICE NA ODELJKU VENTILACIJE

7,1 kW

10,0 kW

12,5 kW

14,0 kW

20,0 kW

25,0 kW

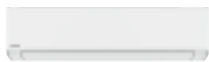

CS-Z71YKEA

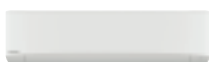

S-6010PK3E



S-6010PK3E



S-6071PU3E



S-1014PU3E



S-1014PU3E



S-1014PU3E



S-6071PT3E



S-1014PT3E



S-1014PT3E



S-1014PT3E



S-6071PF3E



S-1014PF3E



S-1014PF3E



S-1014PF3E



S-200PE3E5B



S-250PE3E5B

7,1 kW

10,0 kW

12,5 kW

14,0 kW

20,0 kW

25,0 kW



U-71PZH3E5 / U-71PZH3E8



U-100PZH3E5 / U-100PZH3E8



U-125PZH3E5 / U-125PZH3E8



U-140PZH3E5 / U-140PZH3E8



U-200PZH2E8 ³⁾

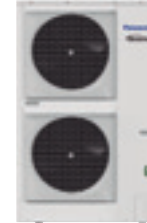

U-250PZH2E8 ³⁾



U-71PZ3E5A



U-100PZ3E5 / U-100PZ3E8



U-125PZ3E5 / U-125PZ3E8



U-140PZ3E5 / U-140PZ3E8

Rešenja za serverske prostorije

Proizvodi visoke efikasnosti za primene 24 sata 7 dana u nedelji. Kompanija Panasonic je razvila celovit asortiman rešenja za serverske prostorije koje efikasno štite vaše servere tako što ih održavaju na odgovarajućoj temperaturi čak i kada je spoljna temperatura niža od -25 °C.



Nije kompatibilno sa PACi NX spoljašnjim jedinicama i dodatnom opremom. Mogu se primeniti uslovi prodaje asortimana za domaćinstva. Proverite sa svojim prodajnim predstavnikom.



1 Dizajniran za rad 24 h / 7 dana nedeljno

Visoka efikasnost tokom cele godine. Zidni klima uređaj dizajniran za profesionalne, kritičke primene poput računarskih prostorija u kojima je pouzdano hlađenje u prostoriji neophodno čak i pri ekstremnim ambijentalnim temperaturama.

2 Novi daljinski upravljač za bolju upotrebljivost

Novi žičani daljinski upravljač koji može obezbediti rad 24 časa 7 dana u nedelji na dve jedinice serverske prostorije zahvaljujući integrisanom režimu „radne rotacije“. Ova funkcija upravlja rotacijom i rezervnim radom dve jedinice i dostupna je kada se poveže opciono CN-CNT kabl (CZ-RCC5) između upravljača i svake od dve unutrašnje jedinice.

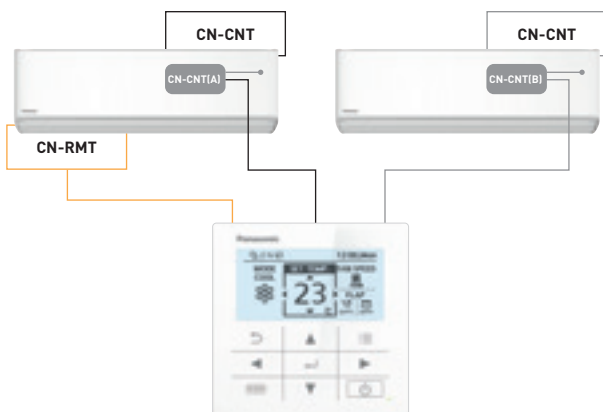

3 Najviša energetska ocena pri hlađenju

SEER i SCOP jedinice serverske sobe dodatno su poboljšane za postizanje vrhunske klase energetske efikasnosti. Jedinica od 3,5 kW sada dostiže SEER vrednost od 9,6 (A+++).

4 Ugrađeni Wi-Fi i kompatibilnost sa glasovnim asistentom

Jedinica je spremna za povezivanje sa internetom, što se kontroliše putem pametnog telefona uz pomoć aplikacije Panasonic Comfort Cloud. Upravlajte, pratite statistiku potrošnje energije i jednostavno identifikujte greške u slučaju kvara.



NOVO
2022

NOVA zidna profesionalna jedinica s inverterom -25 °C · R32

- Dizajniran za rad 24 h / 7 dana nedeljno
- Novi žičani daljinski upravljač sa opcionim režimom „radne rotacije“
- Poboľšani SEER / SCOP za postizanje vrhunske klase energetske efikasnosti
- Aerowings 2,0 za bolju kontrolu protoka vazduha
- Ugrađeni Wi-Fi za trenutno povezivanje preko aplikacije Panasonic Comfort Cloud
- Kompatibilnost sa Google Assistant i Amazon Alexa aplikacijama
- Kućište i delovi su dizajnirani za lako postavljanje

Komplet			KIT-Z25-YKEA	KIT-Z35-YKEA	KIT-Z42-YKEA	KIT-Z50-YKEA	KIT-Z71-YKEA
Kapacitet hlađenja	Nominalni (min./maks.)	kW	2,50[0,85-3,50]	3,50[0,85-4,20]	4,20[0,85-5,00]	5,00[0,98-6,00]	7,10[0,98-8,50]
EER ¹⁾	Nominalni (min./maks.)	W/W	4,90[4,72-3,98]	4,12[4,72-3,68]	3,82[4,72-3,25]	3,68[3,92-3,16]	3,23[2,33-2,83]
SEER²⁾			9,5 A+++	9,6 A+++	8,6 A+++	8,6 A+++	6,5 A++
Pdesign		kW	2,50	3,50	4,20	5,00	7,10
Ulazna snaga	Nominalni (min./maks.)	kW	0,51[0,18-0,88]	0,85[0,18-1,14]	1,10[0,18-1,54]	1,36[0,25-1,90]	2,20[0,42-3,00]
Godišnja potrošnja energije ³⁾		kWh/a	92	128	171	203	382
Kapacitet grejanja	Nominalni (min./maks.)	kW	3,40[0,85-5,00]	4,00[0,85-5,80]	5,30[0,85-6,80]	5,80[0,98-8,00]	8,20[0,98-10,20]
Kapacitet grejanja pri -7 °C		kW	3,05	3,40	4,11	4,80	6,31
COP ¹⁾	Nominalni (min./maks.)	W/W	4,86[4,72-3,97]	4,44[4,72-3,87]	3,93[4,72-3,66]	4,08[4,26-3,35]	3,71[2,45-3,29]
SCOP²⁾			4,6 A++	4,6 A++	4,5 A+	4,6 A++	4,1 A+
Pdesign na -10 °C		kW	2,70	3,20	3,60	4,20	5,50
Ulazna snaga	Nominalni (min./maks.)	kW	0,70[0,18-1,26]	0,90[0,18-1,50]	1,35[0,18-1,86]	1,42[0,23-2,39]	2,21[0,40-3,10]
Godišnja potrošnja energije ³⁾		kWh/a	822	974	1120	1278	1878
Unutrašnja jedinica			CS-Z25YKEA	CS-Z35YKEA	CS-Z42YKEA	CS-Z50YKEA	CS-Z71YKEA
Napajanje		V	230	230	230	230	230
Preporučeni osigurač		A	16	16	16	16	20
Unutrašnje/spoljašnje povezivanje		mm ²	4x1,5	4x1,5	4x1,5	4x2,5	4x2,5
Protok vazduha	Hlađenje/grejanje	m ³ /min	11,4/13,8	12,7/14,8	13,2/15,2	17,4/19,1	19,0/19,9
Zapremina za uklanjanje vlažnosti		L/h	1,5	2,0	2,4	2,8	4,1
Zvučni pritisak ⁴⁾	Hlađenje (Hi / Lo / Q-Lo)	dB(A)	39/25/21	42/28/21	43/32/29	44/37/30	47/38/35
	Grejanje (Hi / Lo / Q-Lo)	dB(A)	41/27/22	43/30/22	44/35/29	44/37/30	47/38/35
Jačina zvuka	Hlađenje/grejanje (Hi)	dB(A)	55/57	58/59	59/60	60/60	63/63
Dimenzije	V x Š x D	mm	295x870x229	295x870x229	295x870x229	295x1040x244	295x1040x244
Neto težina		kg	11	11	11	12	13
Spoljašnja jedinica			CU-Z25YKEA	CU-Z35YKEA	CU-Z42YKEA	CU-Z50YKEA	CU-Z71YKEA
Protok vazduha	Hlađenje/grejanje	m ³ /min	27,6/27,6	29,8/29,8	29,8/31,0	39,8/36,9	44,7/45,8
Zvučni pritisak ⁴⁾	Hlađenje/grejanje (Hi)	dB(A)	46/48	48/50	48/51	48/50	52/54
Jačina zvuka	Hlađenje/grejanje (Hi)	dB(A)	61/63	63/65	63/66	63/65	66/68
Dimenzije ⁵⁾	V x Š x D	mm	542x780x289	542x780x289	542x780x289	695x875x320	695x875x320
Neto težina		kg	30	30	30	40	45
Prečnik cevi	Cev za tečnosti	Inč (mm)	1/4[6,35]	1/4[6,35]	1/4[6,35]	1/4[6,35]	1/4[6,35]
	Cev za gas	Inč (mm)	3/8[9,52]	3/8[9,52]	1/2[12,70]	1/2[12,70]	5/8[15,88]
Opseg dužine cevi		m	3-20	3-20	3-20	3-30	3-30
Razlika u podignutosti (unutra/spolja)		m	15	15	15	15	20
Dužina cevi za dodatni gas		m	7,5	7,5	7,5	7,5	10
Količina dodatnog gasa		g/m	10	10	10	15	25
Rashladno sredstvo [R32] / CO ₂ Eq.		kg / T	0,89/0,60	0,89/0,60	0,97/0,65	1,13/0,76	1,35/0,91
Radni opseg	Hlađenje, Min. ~ Maks.	°C	-25~+43	-25~+43	-25~+43	-25~+43	-25~+43
	Grejanje, Min. ~ Maks.	°C	-15~-24	-15~-24	-15~-24	-15~-24	-15~-24

1) Izračunavanje vrednosti EER i COP je zasnovano na standardu EN14511. 2) Skala oznake sa podacima o potrošnji energije od A+++ do D. 3) Godišnja potrošnja energije se izračunava u skladu sa standardom EU/626/2011. 4) Zvučni pritisak unutrašnje jedinice prikazuje vrednost izmerenu za položaj 1 m ispred glavnog tela i 0,8 m ispod jedinice. Za spoljašnju jedinicu 1 m ispred i 1 m iza glavnog tela. Zvučni pritisak se meri u skladu sa JIS C 9612. Q-Lo: režim tihog rada. Lo: najniža podešena brzina ventilatora. 5) Dodati 70 mm za priključak za cevi. * Dostupno od februara 2022. godine ** Nije kompatibilno sa PACI NX spoljašnjim jedinicama i dodatnom opremom. Mogu se primeniti uslovi prodaje asortimana za domaćinstva. Proverite sa svojim prodajnim predstavnikom.

Dodatna oprema	
PAW-WTRAY	Posuda za vodu kondenzatora kompatibilna sa spoljnom platformom za podizanje
CZ-RCC5	CN-CNT kablovi x2 za primenu u serverskoj prostoriji, kontrola 2 jedinice, rotacija, rezerva itd.

Dodatna oprema	
PAW-GRDBSE20	Prizemni osnovni nosač za spoljašnju jedinicu za apsorpciju buke i vibracija
PAW-GRDSTD40	Spoljašnja platforma za podizanje 400 x 900 x 400 mm



SEER: Za KIT-Z35-YKEA. SCOP: Za KIT-Z25-YKEA, KIT-Z35-YKEA i KIT-Z50-YKEA. SUPER TIHI REŽIM: Za KIT-Z25-YKEA. KONTROLA PUTEV INTERNETA: Ugrađeni Wi-Fi.

Uslovi rangiranja: Hlađenje, unutrašnja temperatura 27 °C SS / 19 °C VS. Hlađenje, spoljašnja temperatura 35 °C SS / 24 °C VS. Grejanje, unutrašnja temperatura 20 °C SS. Grejanje, spoljašnja temperatura 7 °C SS / 4 °C VS. (SS: suvi termometar; VS: vlažni termometar). Specifikacije podležu promeni bez prethodnog obaveštenja. Za detaljne informacije o ErP / nalepnici sa podacima o potrošnji električne energije, posetite naše web-sajtove www.aircon.panasonic.eu ili www.ptc.panasonic.eu.



nanoe™ X kao standard.

PACi NX serija Elite zidne jedinice s inverterom + · R32

Zidne jedinice u stilizovanoj mat boji mogu da se ponude za brojne primene, kao što su studiji, teretane, prostori sa visokim plafonima, pa čak i prostorije za računarske servere.

Kompaktna konstrukcija i ravna prednja strana obezbeđuju diskretno postavljanje, čak i u malim prostorima.

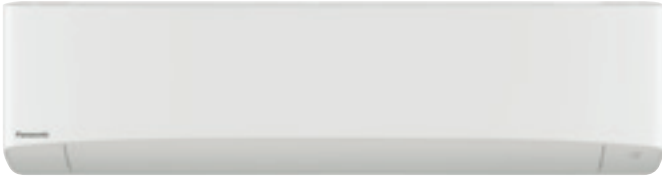

			Jednofazno					
			3,6 kW	5,0 kW	6,0 kW	7,1 kW	10,0 kW	
Komplet			KIT-36PK3ZH5	KIT-50PK3ZH5	KIT-60PK3ZH5	KIT-71PK3ZH5	KIT-100PK3ZH5	
Daljinski upravljač			CZ-RTC5B	CZ-RTC5B	CZ-RTC5B	CZ-RTC5B	CZ-RTC5B	
Kapacitet hlađenja	Nominalni (min./maks.)	kW	3,6(1,2-4,0)	5,0(1,2-5,6)	6,1(1,2-7,1)	7,1(2,2-9,0)	9,5(3,1-10,5)	
EER ¹⁾	Nominalni (min./maks.)	W/W	4,93(4,49-5,45)	4,24(3,61-5,45)	3,86(3,02-5,45)	3,50(2,69-5,79)	3,26(3,09-5,34)	
SEER²⁾			8,4 A++	8,0 A++	7,2 A++	6,8 A++	6,4 A++	
Pdesign		kW	3,6	5,0	6,1	7,1	9,5	
Ulazna snaga	Nominalni (min./maks.)	kW	0,73(0,22-0,89)	1,18(0,22-1,55)	1,58(0,22-2,35)	2,03(0,38-3,35)	2,91(0,58-3,40)	
Godišnja potrošnja energije ³⁾		kWh/a	150	219	297	365	520	
Kapacitet grejanja	Nominalni (min./maks.)	kW	4,0(1,2-5,0)	5,6(1,2-6,5)	7,0(1,2-8,0)	8,0(2,0-9,0)	9,5(3,1-11,5)	
COP ¹⁾	Nominalni (min./maks.)	W/W	4,82(4,17-5,45)	4,15(3,55-5,45)	4,19(3,40-5,45)	4,00(3,16-5,56)	3,97(3,43-5,54)	
SCOP²⁾			4,9 A++	4,7 A++	4,8 A++	4,7 A++	4,1 A+	
Pdesign na -10 °C		kW	3,6	4,5	4,6	5,2	8,0	
Ulazna snaga	Nominalni (min./maks.)	kW	0,83(0,22-1,20)	1,35(0,22-1,83)	1,67(0,22-2,35)	2,00(0,36-2,85)	2,39(0,56-3,35)	
Godišnja potrošnja energije ³⁾		kWh/a	1029	1341	1342	1549	2732	
Unutrašnja jedinica			S-3650PK3E	S-3650PK3E	S-6010PK3E	S-6010PK3E	S-6010PK3E	
Protok vazduha	Hi / Med / Lo	m ³ /min	13,0/11,0/9,0	16,0/13,5/11,0	20,0/17,5/14,5	20,0/17,5/14,5	22,0/18,5/15,0	
Zapremina za uklanjanje vlažnosti		L/h	0,9	1,8	2,0	3,0	4,8	
Zvučni pritisak ⁴⁾	Hi / Med / Lo	dB(A)	35/31/27	40/36/32	47/44/40	47/44/40	49/45/41	
Jačina zvuka	Hi / Med / Lo	dB(A)	51/47/43	56/52/48	63/60/56	63/60/56	65/61/57	
Dimenzije	V x Š x D	mm	302x1120x236	302x1120x236	302x1120x236	302x1120x236	302x1120x236	
Neto težina		kg	13	13	14	14	14	
nanoe X Generator			Mark 2	Mark 2	Mark 2	Mark 2	Mark 2	
Spoljašnja jedinica			U-36PZH3E5	U-50PZH3E5	U-60PZH3E5	U-71PZH3E5	U-100PZH3E5	
Napajanje		V	220-230-240	220-230-240	220-230-240	220-230-240	220-230-240	
Struja	Hlađenje	A	3,60-3,45-3,30	5,60-5,35-5,10	7,40-7,10-6,80	10,0-9,60-9,20	14,40-13,80-13,20	
	Toplota	A	4,05-3,90-3,70	6,40-6,10-5,85	7,75-7,40-7,10	9,65-9,35-8,95	11,70-11,30-10,80	
Protok vazduha	Hlađenje/grejanje	m ³ /min	34,1/36,4	42,0/42,0	42,0/42,0	61,0/60,0	118,0/108,0	
Zvučni pritisak	Hlađenje/grejanje (Hi)	dB(A)	43/44	46/48	47/50	48/50	52/52	
Jačina zvuka	Hlađenje/grejanje (Hi)	dB(A)	62/64	64/67	65/69	65/67	69/69	
Dimenzije	V x Š x D	mm	695x875x320	695x875x320	695x875x320	996x940x340	1416x940x340	
Neto težina		kg	42	42	43	65	98	
Prečnik cevi	Cev za tečnosti	Inč (mm)	1/4(6,35)	1/4(6,35)	1/4(6,35) ⁵⁾	3/8(9,52)	3/8(9,52)	
	Cev za gas	Inč (mm)	1/2(12,70)	1/2(12,70)	1/2(12,70) ⁶⁾	5/8(15,88)	5/8(15,88)	
Opseg dužine cevi		m	3-40	3-40	3-40	5-50	5-85	
Razlika u podignutosti (unutra/spolja) ⁷⁾		m	15/30	15/30	15/30	15/30	15/30	
Dužina cevi za dodatni gas		m	30	30	30	30	30	
Količina dodatnog gasa		g/m	15	15	15	45	45	
Rashladno sredstvo (R32) / CO ₂ Eq.		kg / T	1,13/0,76	1,13/0,76	1,15/0,78	1,95/1,32	3,05/2,06	
Radni opseg	Hlađenje, Min. - Maks.	°C	-15~+46	-15~+46	-15~+46	-15~+48	-20~+48 ⁸⁾	
	Grejanje, Min. - Maks.	°C	-20~+24	-20~+24	-20~+24	-20~+24	-20~+24	

Tehnički fokus

- Savremeni dizajn sa ravnom prednjom površinom i kompaktnom veličinom
- DC ventilator za bolju efikasnost i kontrolu
- Šestosmerni izlaz za cevi
- nanoe™ X (Generator Mark 2 = 9,6 triliona hidroksilnih radikala u sekundi) kao standard za bolji kvalitet unutrašnjeg vazduha
- Žičani daljinski upravljač CZ-RTC6BL omogućava jednostavno podešavanje sistema putem Bluetooth® veze
- Jednostavno povezivanje i kontrola spoljašnjeg ventilatora ili ventilacije za povrat energije korišćenjem konektora PAW-FDC na štampanoj ploči unutrašnje jedinice. Spoljašnja jedinica se može istovremeno kontrolisati daljinskim upravljačem Panasonic unutrašnje jedinice

Zatvoren port za pražnjenje

Kada se jedinica ISKLJUČI, klapna se u potpunosti zatvara da bi se sprečilo da prašina uđe u jedinicu i da bi se održala čistoća opreme.

Tihi rad

Ove jedinice su među najtišim u industriji, što ih čini idealnim za hotele i bolnice.

Šestosmerni izlaz za cevi

Izlaz za cevi u šest mogućih pravaca: desno, desno pozadi, desno na dnu, levo, levo pozadi i levo na dnu, za još fleksibilnije postavljanje.



CZ-RTC5B



CONEX



Opcioni upravljač.
CONEX žičani daljinski
upravljač.
CZ-RTC6 - CZ-RTC6BL
- CZ-RTC6BLW



Opcioni upravljač.
Infracrveni
daljinski upravljač.
CZ-RWS3



Opcioni Econavi
senzor.
CZ-CENSC1

Trofazno

			7,1 kW	10,0 kW
Komplet			KIT-71PK3ZH8	KIT-100PK3ZH8
Daljinski upravljač			CZ-RTC5B	CZ-RTC5B
Kapacitet hlađenja	Nominalni (min./maks.)	kW	7,1(2,2-9,0)	9,5(3,1-10,5)
EER ¹⁾	Nominalni (min./maks.)	W/W	3,50(2,69-5,79)	3,26(3,09-5,34)
SEER ²⁾			6,7 A++	6,3 A++
Pdesign		kW	7,1	9,5
Ulazna snaga	Nominalni (min./maks.)	kW	2,03(0,38-3,35)	2,91(0,58-3,40)
Godišnja potrošnja energije ³⁾		kWh/a	370	526
Kapacitet grejanja	Nominalni (min./maks.)	kW	8,0(2,0-9,0)	9,5(3,1-11,5)
COP ¹⁾	Nominalni (min./maks.)	W/W	4,00(3,16-5,56)	3,97(3,43-5,54)
SCOP ²⁾			4,7 A++	4,1 A+
Pdesign na -10 °C		kW	5,2	8,0
Ulazna snaga	Nominalni (min./maks.)	kW	2,00(0,36-2,85)	2,39(0,56-3,35)
Godišnja potrošnja energije ³⁾		kWh/a	1549	2732
Unutrašnja jedinica			S-6010PK3E	S-6010PK3E
Protok vazduha	Hi / Med / Lo	m ³ /min	20,0/17,5/14,5	22,0/18,5/15,0
Zapremina za uklanjanje vlažnosti		L/h	3,0	4,8
Zvučni pritisak ⁴⁾	Hi / Med / Lo	dB(A)	47/44/40	49/45/41
Jačina zvuka	Hi / Med / Lo	dB(A)	63/60/56	65/61/57
Dimenzije	V x Š x D	mm	302x1120x236	302x1120x236
Neto težina		kg	14	14
nanoe X Generator			Mark 2	Mark 2
Spoljašnja jedinica			U-71PZH3E8	U-100PZH3E8
Napajanje		V	380-400-415	380-400-415
Struja	Hlađenje	A	3,40-3,25-3,15	4,85-4,60-4,40
	Toplota	A	3,30-3,15-3,05	4,00-3,80-3,60
Protok vazduha	Hlađenje/grejanje	m ³ /min	61,0/60,0	118,0/108,0
Zvučni pritisak	Hlađenje/grejanje (Hi)	dB(A)	48/50	52/52
Jačina zvuka	Hlađenje/grejanje (Hi)	dB(A)	65/67	69/69
Dimenzije	V x Š x D	mm	996x940x340	1416x940x340
Neto težina		kg	65	98
Prečnik cevi	Cev za tečnosti	Inč (mm)	3/8(19,52)	3/8(19,52)
	Cev za gas	Inč (mm)	5/8(15,88)	5/8(15,88)
Opseg dužine cevi		m	5-50	5-85
Razlika u podignutosti (unutra/spolja) ⁷⁾		m	15/30	15/30
Dužina cevi za dodatni gas		m	30	30
Količina dodatnog gasa		g/m	45	45
Rashladno sredstvo (R32) / CO ₂ Eq.		kg / T	1,95/1,32	3,05/2,06
Radni opseg	Hlađenje, Min. ~ Maks.	°C	-15 ~ +48	-20 ~ +48 ⁸⁾
	Grejanje, Min. ~ Maks.	°C	-20 ~ +24	-20 ~ +24

1) Izračunavanje vrednosti EER i COP je zasnovano na standardu EN14511. 2) Za modele ispod 12 kW, SEER i SCOP se proračunavaju na osnovu vrednosti EU/626/2011. Za modele iznad 12 kW, η_{h} / η_{c} vrednosti se izračunavaju na osnovu standarda EN 14825. 3) Fabričko podešavanje. 4) Zvučni pritisak jedinica prikazuje vrednost izmerenu za položaj 1 m ispred glavnog tela i 1 m ispod jedinice. Zvučni pritisak se meri u skladu sa specifikacijom Eurovent 6/C/006-97. 5) Povežite priključnu cev za tečnost (06,35-09,52) na strani sa cevima za tečnost kod unutrašnje jedinice. 6) Povežite priključnu cev za gas (012,70-015,88) na strani sa cevima za gas kod unutrašnje jedinice. 7) Spoljašnja jedinica postavljena na nižem položaju / spoljašnja jedinica postavljena na višem položaju. 8) Za modele 100 - 140PZH3E5[8], moguće je raditi najniže na -20 °C u računarskim prostorijama u kojima je dužina cevi 30 m ili manja. * Preporučeni osigurač za unutrašnju ugradnju je 3 A. ** Navedene vrednosti važe u slučaju da je nanoe™ X tehnologija ISKLJUČENA.

Dodatna oprema	
CZ-RTC6	CONEX žičani daljinski upravljač (nije bežični)
CZ-RTC6BL	CONEX žičani daljinski upravljač sa tehnologijom Bluetooth®
CZ-RTC6BLW	CONEX žičani daljinski upravljač sa Wi-Fi i Bluetooth® tehnologijom
CZ-RTC5B	Žičani daljinski upravljač sa funkcijom Econavi i datanavi
CZ-RWS3	Infracrveni daljinski upravljač
CZ-CAPWFC1	Komercijalni Wi-Fi adapter

Dodatna oprema	
PAW-PACR3	Interfejsi za pokretanje 3 jedinice pri rezervnom i alternativnom pokretanju
PAW-WTRAY	Posuda za vodu kondenzatora kompatibilna sa spoljnom platformom za podizanje
PAW-GRDBSE20	Prizemni osnovni nosač za spoljašnju jedinicu za apsorpciju buke i vibracija
PAW-GRDSTD40	Spoljašnja platforma za podizanje 400x900x400 mm
CZ-CENSC1	Econavi senzor za uštedu energije



SEER i SCOP: Za S-3650PK3E + U-36PZH3E5. KONTROLA PUTEM INTERNETA: Opciono.

Uslovi rangiranja: Hlađenje, unutrašnja temperatura 27 °C SS / 19 °C VS. Hlađenje, spoljašnja temperatura 35 °C SS / 24 °C VS. Grejanje, unutrašnja temperatura 20 °C SS. Grejanje, spoljašnja temperatura 7 °C SS / 4 °C VS. (SS: suvi termometar; VS: vlažni termometar). Specifikacije podležu promeni bez prethodnog obaveštenja. Za detaljne informacije o ErP / nalepnici sa podacima o potrošnji električne energije, posetite naše web-sajtove www.aircon.panasonic.eu ili www.ptc.panasonic.eu.



nanoe™ X kao standard.

PACi NX serija Standard zidna jedinica s inverterom + · R32

Zidne jedinice u stilizovanoj mat boji mogu da se ponude za brojne primene, kao što su studiji, teretane, prostori sa visokim plafonima, pa čak i prostorije za računarske servere.

Kompaktna konstrukcija i ravna prednja strana obezbeđuju diskretno postavljanje, čak i u malim prostorima.

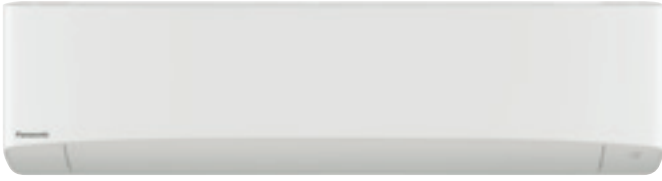

			Jednofazno					
			3,6 kW	5,0 kW	6,0 kW	7,1 kW	10,0 kW	
Komplet			KIT-36PK3Z5	KIT-50PK3Z5	KIT-60PK3Z5	KIT-71PK3Z5	KIT-100PK3Z5	
Daljinski upravljač			CZ-RTC5B	CZ-RTC5B	CZ-RTC5B	CZ-RTC5B	CZ-RTC5B	
Kapacitet hlađenja	Nominalni (min./maks.)	kW	3,6(1,5-4,0)	5,0(1,5-5,6)	6,1(2,0-7,1)	7,1(2,6-7,7)	9,0(3,0-9,7)	
EER ¹⁾	Nominalni (min./maks.)	W/W	4,14(3,74-5,88)	3,52(3,03-6,25)	3,67(3,01-6,90)	3,16(2,77-5,00)	3,47(3,13-5,36)	
SEER²⁾			7,6 A++	7,4 A++	7,0 A++	5,8 A+	6,5 A++	
Pdesign		kW	3,6	5,0	6,1	7,1	9,0	
Ulazna snaga	Nominalni (min./maks.)	kW	0,87(0,26-1,07)	1,42(0,24-1,85)	1,66(0,29-2,36)	2,25(0,52-2,78)	2,59(0,56-3,10)	
Godišnja potrošnja energije ³⁾		kWh/a	166	237	3,05	429	485	
Kapacitet grejanja	Nominalni (min./maks.)	kW	3,6(1,5-4,6)	5,0(1,5-6,4)	6,1(1,8-7,0)	7,1(2,1-8,1)	9,0(3,0-10,5)	
COP ¹⁾	Nominalni (min./maks.)	W/W	4,62(4,11-6,52)	4,20(3,17-7,50)	4,39(3,18-7,50)	4,23(3,38-6,36)	3,93(3,56-5,36)	
SCOP²⁾			4,5 A+	4,4 A+	4,7 A++	4,4 A+	3,9 A	
Pdesign na -10 °C		kW	2,8	4,0	4,6	5,2	9,0	
Ulazna snaga	Nominalni (min./maks.)	kW	0,78(0,23-1,12)	1,19(0,20-2,02)	1,39(0,24-2,20)	1,68(0,33-2,40)	2,29(0,56-2,95)	
Godišnja potrošnja energije ³⁾		kWh/a	872	1273	1370	1653	3231	
Unutrašnja jedinica			S-3650PK3E	S-3650PK3E	S-6010PK3E	S-6010PK3E	S-6010PK3E	
Protok vazduha	Hi / Med / Lo	m ³ /min	13,0/11,0/9,0	16,0/13,5/11,0	20,0/17,5/14,5	20,0/17,5/14,5	22,0/18,5/15,0	
Zapremina za uklanjanje vlažnosti		L/h	0,9	1,8	2,0	3,0	4,3	
Zvučni pritisak ⁴⁾	Hi / Med / Lo	dB(A)	35/31/27	40/36/32	47/44/40	47/44/40	49/45/41	
Jačina zvuka	Hi / Med / Lo	dB(A)	51/47/43	56/52/48	63/60/56	63/60/56	65/61/57	
Dimenzije	V x Š x D	mm	302x1120x236	302x1120x236	302x1120x236	302x1120x236	302x1120x236	
Neto težina		kg	13	13	14	14	14	
nanoe X Generator			Mark 2	Mark 2	Mark 2	Mark 2	Mark 2	
Spoljašnja jedinica			U-36PZ3E5	U-50PZ3E5	U-60PZ3E5A	U-71PZ3E5A	U-100PZ3E5	
Napajanje		V	220-230-240	220-230-240	220-230-240	220-230-240	220-230-240	
Struja	Hlađenje	A	4,05-3,85-3,70	6,60-6,30-6,05	7,70-7,35-7,05	10,4-10,00-9,55	12,9-12,4-11,9	
	Toplota	A	3,65-3,50-3,35	5,60-5,35-5,10	6,45-6,15-5,90	7,80-7,45-7,15	11,4-10,9-10,5	
Protok vazduha	Hlađenje/grejanje	m ³ /min	33,6/34,0	32,7/31,9	42,6/41,5	44,7/45,9	73,0/73,0	
Zvučni pritisak	Hlađenje/grejanje (Hi)	dB(A)	46/47	46/46	47/48	48/49	52/52	
Jačina zvuka	Hlađenje/grejanje (Hi)	dB(A)	64/66	64/64	64/65	66/68	70/70	
Dimenzije	V x Š x D	mm	619x824x299	619x824x299	695x875x320	695x875x320	996x980x370	
Neto težina		kg	32	35	42	50	83	
Prečnik cevi	Cev za tečnosti	Inč (mm)	1/4(6,35)	1/4(6,35)	1/4(6,35) ⁵⁾	1/4(6,35) ⁵⁾	3/8(9,52)	
	Cev za gas	Inč (mm)	1/2(12,70)	1/2(12,70)	1/2(12,70) ⁶⁾	5/8(15,88) ⁶⁾	5/8(15,88)	
Opseg dužine cevi		m	3-15	3-20	3-40	3-40	5-50	
Razlika u podignutosti (unutra/spolja) ⁷⁾		m	15/15	15/15	15/30	20/30	15/30	
Dužina cevi za dodatni gas		m	7,5	7,5	30	30	30	
Količina dodatnog gasa		g/m	10	15	15	17	45	
Rashladno sredstvo (R32) / CO ₂ Eq.		kg / T	0,87/0,59	1,14/0,77	1,15/0,78	1,32/0,89	2,4/1,62	
Radni opseg	Hlađenje, Min. - Maks.	°C	-10~+43	-10~+43	-10~+43	-10~+43	-10~+43	
	Grejanje, Min. - Maks.	°C	-15~+24	-15~+24	-15~+24	-15~+24	-15~+24	

Tehnički fokus

- Savremeni dizajn sa ravnom prednjom površinom i kompaktnom veličinom
- DC ventilator za bolju efikasnost i kontrolu
- Šestosmerni izlaz za cevi
- nanoe™ X (Generator Mark 2 = 9,6 trilion hidroksilnih radikala u sekundi) kao standard za bolji kvalitet unutrašnjeg vazduha
- Žičani daljinski upravljač CZ-RTC6BL omogućava jednostavno podešavanje sistema putem Bluetooth® veze
- Jednostavno povezivanje i kontrola spoljašnjeg ventilatora ili ventilacije za povrat energije korišćenjem konektora PAW-FDC na štampanoj ploči unutrašnje jedinice. Spoljašnja jedinica se može istovremeno kontrolisati daljinskim upravljačem Panasonic unutrašnje jedinice

Zatvoren port za pražnjenje

Kada se jedinica ISKLJUČI, klapna se u potpunosti zatvara da bi se sprečilo da prašina uđe u jedinicu i da bi se održala čistoća opreme.

Tihi rad

Ove jedinice su među najtišim u industriji, što ih čini idealnim za hotele i bolnice.

Šestosmerni izlaz za cevi

Izlaz za cevi u šest mogućih pravaca: desno, desno pozadi, desno na dnu, levo, levo pozadi i levo na dnu, za još fleksibilnije postavljanje.



CZ-RTC5B



CONEX



Opcioni upravljač.
CONEX žičani daljinski
upravljač.
CZ-RTC6 - CZ-RTC6BL
- CZ-RTC6BLW



Opcioni upravljač.
Infracrveni
daljinski upravljač.
CZ-RWS3



Opcioni Econavi
senzor.
CZ-CENSC1

Trofazno

10,0 kW

KIT-100PK3Z8

CZ-RTC5B

Komplet			10,0 kW
Daljinski upravljač			KIT-100PK3Z8
CZ-RTC5B			
Kapacitet hlađenja	Nominalni (min./maks.)	kW	9,0(3,0 - 9,7)
EER ¹⁾	Nominalni (min./maks.)	W/W	3,47(5,36 - 3,13)
SEER²⁾			6,5 A++
Pdesign		kW	9,0
Ulazna snaga	Nominalni (min./maks.)	kW	2,59(0,56 - 3,10)
Godišnja potrošnja energije ³⁾		kWh/a	485
Kapacitet grejanja	Nominalni (min./maks.)	kW	9,0(3,0 - 10,5)
COP ¹⁾	Nominalni (min./maks.)	W/W	3,93(5,36 - 3,56)
SCOP²⁾			3,9 A
Pdesign na -10 °C		kW	9,0
Ulazna snaga	Nominalni (min./maks.)	kW	2,29(0,56 - 2,95)
Godišnja potrošnja energije ³⁾		kWh/a	3231
Unutrašnja jedinica			S-6010PK3E
Protok vazduha	Hi / Med / Lo	m ³ /min	22,0/18,5/15,0
Zapremina za uklanjanje vlažnosti		L/h	4,3
Zvučni pritisak ⁴⁾	Hi / Med / Lo	dB(A)	49/45/41
Jačina zvuka	Hi / Med / Lo	dB(A)	65/61/57
Dimenzije	V x Š x D	mm	302x1120x236
Neto težina		kg	14
nanoe X Generator			Mark 2
Spoljašnja jedinica			U-100PZ3E8
Napajanje		V	380-400-415
Struja	Hlađenje	A	4,30 - 4,10 - 3,95
	Toplota	A	3,80 - 3,65 - 3,50
Protok vazduha	Hlađenje/grejanje	m ³ /min	73,0/73,0
Zvučni pritisak	Hlađenje/grejanje (Hi)	dB(A)	52/52
Jačina zvuka	Hlađenje/grejanje (Hi)	dB(A)	70/70
Dimenzije	V x Š x D	mm	996x980x370
Neto težina		kg	83
Prečnik cevi	Cev za tečnosti	Inč (mm)	3/8(9,52)
	Cev za gas	Inč (mm)	5/8(15,88)
Opseg dužine cevi		m	5 - 50
Razlika u podignutosti (unutra/spolja) ⁷⁾		m	15/30
Dužina cevi za dodatni gas		m	30
Količina dodatnog gasa		g/m	45
Rashladno sredstvo (R32) / CO ₂ Eq.		kg / T	2,4/1,62
Radni opseg	Hlađenje, Min. ~ Maks.	°C	-10 ~ +43
	Grejanje, Min. ~ Maks.	°C	-15 ~ +24

1) Izračunavanje vrednosti EER i COP je zasnovano na standardu EN14511. 2) Za modele ispod 12 kW, SEER i SCOP se proračunavaju na osnovu vrednosti EU/626/2011. Za modele iznad 12 kW, $\eta_{h,c}$ / $\eta_{h,c}$ vrednosti se izračunavaju na osnovu standarda EN 14825. 3) Fabričko podešavanje. 4) Zvučni pritisak jedinica prikazuje vrednost izmerenu za položaj 1 m ispred glavnog tela i 1 m ispod jedinice. Zvučni pritisak se meri u skladu sa specifikacijom Eurovent 6/C/006-97. 5) Povežite priključnu cev za tečnost (Ø6,35-Ø9,52) na strani sa cevima za tečnost kod unutrašnje jedinice. 6) Povežite priključnu cev za gas (Ø12,70-Ø15,88) na strani sa cevima za gas kod unutrašnje jedinice. 7) Spoljašnja jedinica postavljena na nižem položaju / spoljašnja jedinica postavljena na višem položaju. * Preporučeni osigurač za unutrašnju ugradnju je 3 A. ** Navedene vrednosti važe u slučaju da je nanoe™ X tehnologija ISKLJUČENA.

Dodatna oprema

CZ-RTC6	CONEX žičani daljinski upravljač (nije bežični)
CZ-RTC6BL	CONEX žičani daljinski upravljač sa tehnologijom Bluetooth®
CZ-RTC6BLW	CONEX žičani daljinski upravljač sa Wi-Fi i Bluetooth® tehnologijom
CZ-RTC5B	Žičani daljinski upravljač sa funkcijom Econavi i datanavi
CZ-RWS3	Infracrveni daljinski upravljač
CZ-CAPWFC1	Komercijalni Wi-Fi adapter

Dodatna oprema

PAW-PACR3	Interfejsi za pokretanje 3 jedinice pri rezervnom i alternativnom pokretanju
PAW-WTRAY	Posuda za vodu kondenzatora kompatibilna sa spoljnom platformom za podizanje
PAW-GRDBSE20	Prizemni osnovni nosač za spoljašnju jedinicu za apsorpciju buke i vibracija
PAW-GRDSTD40	Spoljašnja platforma za podizanje 400x900x400 mm
CZ-CENSC1	Econavi senzor za uštedu energije



SEER: Za S-3650PK3E + U-36PZ3E5. SCOP: Za S-6010PK3E + U-60PZ3E5A. KONTROLA PUTEM INTERNETA: Opciono.

Uslovi rangiranja: Hlađenje, unutrašnja temperatura 27 °C SS / 19 °C VS. Hlađenje, spoljašnja temperatura 35 °C SS / 24 °C VS. Grejanje, unutrašnja temperatura 20 °C SS. Grejanje, spoljašnja temperatura 7 °C SS / 4 °C VS. (SS: suvi termometar; VS: vlažni termometar). Specifikacije podležu promeni bez prethodnog obaveštenja. Za detaljne informacije o ErP / nalepnici sa podacima o potrošnji električne energije, posetite naše web-sajtove www.aircon.panasonic.eu ili www.ptc.panasonic.eu.



CZ-RTC5B

Panel.
CZ-KPY4

CONEX

Opcioni upravljač.
CONEX žičani daljinski
upravljač.
CZ-RTC6 - CZ-RTC6BL
- CZ-RTC6BLWOpcioni upravljač.
Infracrveni
daljinski upravljač.
CZ-RWS3 +
CZ-RWRY3Opcioni Econavi
senzor.
CZ-CENSC1

Standardno

Jednofazno

			2,5 kW	3,6 kW	5,0 kW	6,0 kW
Komplet			KIT-25PY3Z5	KIT-35PY3Z5	KIT-50PY3Z5	KIT-60PY3Z5
Daljinski upravljač			CZ-RTC5B	CZ-RTC5B	CZ-RTC5B	CZ-RTC5B
Kapacitet hlađenja	Nominalni [min./maks.]	kW	2,5[1,5-3,9]	3,6[1,5-4,0]	5,0[1,5-5,6]	6,0[2,0-7,0]
EER ¹⁾	Nominalni [min./maks.]	W/W	4,46[3,55-5,88]	3,96[3,57-5,88]	3,50[3,03-6,25]	3,39[2,77-6,90]
SEER²⁾			6,5 A++	6,7 A++	7,3 A++	6,8 A++
Pdesign		kW	2,5	3,6	5,0	6,0
Ulazna snaga	Nominalni [min./maks.]	kW	0,56[0,26-1,10]	0,91[0,26-1,12]	1,43[0,24-1,85]	1,77[0,29-2,53]
Godišnja potrošnja energije ³⁾		kWh/a	134	188	238	3,05
Kapacitet grejanja	Nominalni [min./maks.]	kW	3,2[1,5-4,6]	3,6[1,5-4,6]	5,0[1,5-6,4]	6,0[1,8-7,0]
COP ¹⁾	Nominalni [min./maks.]	W/W	4,44[3,41-6,52]	4,29[3,38-6,52]	3,94[2,91-7,50]	3,61[2,86-7,60]
SCOP²⁾			4,6 A++	4,3 A+	4,4 A+	4,2 A+
Pdesign na -10 °C		kW	2,8	2,8	4,0	4,6
Ulazna snaga	Nominalni [min./maks.]	kW	0,72[0,23-1,35]	0,84[0,23-1,36]	1,27[0,20-2,20]	1,66[0,24-2,45]
Godišnja potrošnja energije ³⁾		kWh/a	850	912	1264	1500
Unutrašnja jedinica			S-25PY3E	S-36PY3E	S-50PY3E	S-60PY3E
Protok vazduha	Hi / Med / Lo	m³/min	8,5/7,0/6,0	9,5/7,0/6,0	12,0/9,5/6,5	14,0/10,5/8,0
Zapremina za uklanjanje vlažnosti		L/h	0,7	1,5	2,3	2,8
Zvučni pritisak ⁴⁾	Hi / Med / Lo	dB(A)	31/28/25	34/30/25	39/34/27	43/37/31
Jačina zvuka	Hi / Med / Lo	dB(A)	46/43/40	49/45/40	54/49/42	58/52/46
Dimenzije	Unutrašnja jedinica (V x Š x D)	mm	243x575x575	243x575x575	243x575x575	243x575x575
	Panel (V x Š x D)	mm	30x625x625	30x625x625	30x625x625	30x625x625
Neto težina	Unutrašnja jedinica / panel	kg	15/2,8	15/2,8	15/2,8	15/2,8
nanoe™ X Generator			Mark 2	Mark 2	Mark 2	Mark 2
Spoljašnja jedinica			U-25PZ3E5	U-36PZ3E5	U-50PZ3E5	U-60PZ3E5A
Napajanje		V	220-230-240	220-230-240	220-230-240	220-230-240
Struja	Hlađenje	A	2,65-2,55-2,45	4,20-4,05-3,85	6,65-6,35-6,10	8,20-7,85-7,55
	Toplota	A	3,40-3,25-3,10	3,95-3,75-3,60	5,695-5,70-5,45	7,70-7,35-7,05
Protok vazduha	Hlađenje/grejanje	m³/min	33,6/34,0	32,6/34,0	32,7/31,9	42,6/41,5
Zvučni pritisak	Hlađenje/grejanje (Hi)	dB(A)	46/47	46/47	46/48	47/48
Jačina zvuka	Hlađenje/grejanje (Hi)	dB(A)	64/66	64/66	64/64	64/65
Dimenzije	V x Š x D	mm	619x824x299	619x824x299	619x824x299	695x875x320
Neto težina		kg	32	32	35	46
Prečnik cevi	Cev za tečnosti	Inč (mm)	1/4(6,35)	1/4(6,35)	1/4(6,35)	1/4(6,35) ⁵⁾
	Cev za gas	Inč (mm)	1/2(12,70)	1/2(12,70)	1/2(12,70)	1/2(12,70) ⁶⁾
Opseg dužine cevi		m	3-15	3-15	3-20	3-40
Razlika u podignutosti (unutra/spolja) ⁷⁾		m	15/15	15/15	15/15	15/30
Dužina cevi za dodatni gas		m	7,5	7,5	7,5	30
Količina dodatnog gasa		g/m	10	10	15	15
Rashladno sredstvo (R32) / CO ₂ Eq.		kg / T	0,87/0,59	0,87/0,59	1,14/0,77	1,15/0,78
Radni opseg	Hlađenje, Min. ~ Maks.	°C	-10~+43	-10~+43	-10~+43	-10~+43
	Grejanje, Min. ~ Maks.	°C	-15~-+24	-15~-+24	-15~-+24	-15~-+24

1) Izračunavanje vrednosti EER i COP je zasnovano na standardu EN14511. 2) Za modele ispod 12 kW, SEER i SCOP se proračunavaju na osnovu vrednosti EU/626/2011. Za modele iznad 12 kW, $\eta_{h,c}$ / $\eta_{h,h}$ vrednosti se izračunavaju na osnovu standarda EN 14825. 3) Fabričko podešavanje. 4) Zvučni pritisak jedinica prikazuje vrednost izmerenu za položaj 1,5 m ispod jedinice. Zvučni pritisak se meri u skladu sa specifikacijom Eurovent 6/C/006-97. 5) Povežite priključnu cev za tečnost (Ø6,35-Ø9,52) na strani sa cevima za gas (Ø12,70-Ø15,88) na strani sa cevima za gas kod unutrašnje jedinice. 6) Spoljašnja jedinica postavljena na nižem položaju / spoljašnja jedinica postavljena na višem položaju. * Preporučeni osigurač za unutrašnju ugradnju je 3 A. ** Navedene vrednosti važe u slučaju da je nanoe™ X tehnologija ISKLJUČENA.

Dodatna oprema

CZ-RTC6	CONEX žičani daljinski upravljač (nije bežični)
CZ-RTC6BL	CONEX žičani daljinski upravljač sa tehnologijom Bluetooth®
CZ-RTC6BLW	CONEX žičani daljinski upravljač sa Wi-Fi i Bluetooth® tehnologijom
CZ-RTC5B	Žičani daljinski upravljač sa funkcijom Econavi i datanavi
CZ-RWS3 + CZ-RWRY3	Infracrveni daljinski upravljač i prijemnik
CZ-CAPWFC1	Komercijalni Wi-Fi adapter

Dodatna oprema

PAW-PACR3	Interfejsi za pokretanje 3 jedinice pri rezervnom i alternativnom pokretanju
PAW-WTRAY	Posuda za vodu kondenzatora kompatibilna sa spoljnom platformom za podizanje
PAW-GRDBSE20	Prizemni osnovni nosač za spoljašnju jedinicu za apsorpciju buke i vibracija
PAW-GRDSTD40	Spoljašnja platforma za podizanje 400x900x400 mm
CZ-CENSC1	Econavi senzor za uštedu energije



SEER: Za S-50PY3E + U-50PZ3E5. SCOP: Za S-25PY3E + U-25PZ3E5. ECONAVI i KONTROLA PUTEM INTERNETA: Opciono.

Uslovi rangiranja: Hlađenje, unutrašnja temperatura 27 °C SS / 19 °C VS. Hlađenje, spoljašnja temperatura 35 °C SS / 24 °C VS. Grejanje, unutrašnja temperatura 20 °C SS. Grejanje, spoljašnja temperatura 7 °C SS / 4 °C VS. (SS: suvi termometar; VS: vlažni termometar). Specifikacije podležu promeni bez prethodnog obaveštenja. Za detaljne informacije o ErP / nalepnici sa podacima o potrošnji električne energije, posetite naše web-sajtove www.aircon.panasonic.eu ili www.ptc.panasonic.eu.



 nanoe™ X kao standard.

PACi NX serija Elite 4-smerne 90x90 kasetne jedinice s inverterom + · R32

4-smerna kasetna jedinica 90x90 sa PU3.

Snažan turbo ventilator i pametan Econavi senzor obezbeđuju visoku energetska efikasnost, a nanoe™ X tehnologija kao standardna opcija u opremi obezbeđuje izuzetan nivo kvaliteta unutrašnjeg vazduha.

		Jednofazno							
		3,6 kW	5,0 kW	6,0 kW	7,1 kW	10,0 kW	12,5 kW	14,0 kW	
Komplet		KIT-36PU3ZH5	KIT-50PU3ZH5	KIT-60PU3ZH5	KIT-71PU3ZH5	KIT-100PU3ZH5	KIT-125PU3ZH5	KIT-140PU3ZH5	
Daljinski upravljač		CZ-RTC5B	CZ-RTC5B	CZ-RTC5B	CZ-RTC5B	CZ-RTC5B	CZ-RTC5B	CZ-RTC5B	
Kapacitet hlađenja	Nominalni (min./maks.)	kW	3,6(1,2-4,0)	5,0(1,2-5,6)	6,0(1,2-7,1)	7,1(2,2-9,0)	10,0(3,1-12,5)	12,5(3,2-14,0)	14,0(3,3-16,0)
EER ¹⁾	Nominalni (min./maks.)	W/W	5,45(4,60-5,45)	4,31(3,86-5,45)	4,05(3,02-5,45)	4,06(2,69-5,79)	4,41(3,42-5,34)	3,80(3,08-5,33)	3,41(2,74-5,32)
SEER / η _{sc} ²⁾			8,9 A+++	8,6 A+++	8,0 A++	7,7 A++	7,8 A++	304,3%	286,6%
Pdesign		kW	3,6	5,0	6,0	7,1	10,0	12,5	14,0
Ulazna snaga	Nominalni (min./maks.)	kW	0,66(0,22-0,87)	1,16(0,22-1,45)	1,48(0,22-2,35)	1,75(0,38-3,35)	2,27(0,58-3,66)	3,29(6,00-4,55)	4,11(0,62-5,85)
Godišnja potrošnja energije ³⁾		kWh/a	142	203	263	323	449	—	—
Kapacitet grejanja	Nominalni (min./maks.)	kW	4,0(1,2-5,0)	5,6(1,2-6,5)	7,0(1,2-8,0)	8,0(2,0-9,0)	11,2(3,1-14,0)	14,0(3,2-16,0)	16,0(3,3-18,0)
COP ¹⁾	Nominalni (min./maks.)	W/W	5,41(4,55-5,45)	4,24(4,19-5,45)	4,02(3,40-5,45)	4,30(3,16-5,56)	5,00(3,64-5,54)	4,61(3,37-5,52)	4,30(3,27-5,50)
SCOP / η _h ²⁾			5,1 A+++	4,9 A++	4,8 A++	4,8 A++	4,9 A++	186,0%	181,2%
Pdesign na -10 °C		kW	3,6	4,5	4,7	5,2	8,0	9,5	10,6
Ulazna snaga	Nominalni (min./maks.)	kW	0,74(0,22-1,10)	1,32(0,22-1,55)	1,74(0,22-2,35)	1,86(0,36-2,85)	2,24(0,56-3,85)	3,04(1,58-4,75)	3,72(0,60-5,50)
Godišnja potrošnja energije ³⁾		kWh/a	988	1286	1371	1517	2286	—	—
Unutrašnja jedinica			S-3650PU3E	S-3650PU3E	S-6071PU3E	S-6071PU3E	S-1014PU3E	S-1014PU3E	S-1014PU3E
Protok vazduha	Hi / Med / Lo	m ³ /min	14,5/13,0/11,5	16,5/13,5/11,5	21,0/16,0/13,0	22,0/16,0/13,0	36,0/26,0/18,0	37,0/27,0/19,0	38,0/29,0/20,0
Zapremina za uklanjanje vlažnosti		L/h	0,7	1,6	1,7	2,5	2,7	4,8	6,0
Zvučni pritisak ⁴⁾	Hi / Med / Lo	dB(A)	30/28/27	32/29/27	36/31/28	37/31/28	45/38/32	46/39/33	47/40/34
Jačina zvuka	Hi / Med / Lo	dB(A)	45/43/42	47/44/42	51/46/43	52/46/43	60/53/47	61/54/48	62/55/49
Dimenzije	Unutrašnja jedinica (V x Š x D)	mm	256x840x840	256x840x840	256x840x840	256x840x840	319x840x840	319x840x840	319x840x840
	Panel (V x Š x D)	mm	33,5x950x950	33,5x950x950	33,5x950x950	33,5x950x950	33,5x950x950	33,5x950x950	33,5x950x950
Neto težina	Unutrašnja jedinica / panel	kg	19/5	19/5	20/5	20/5	25/5	25/5	25/5
nanoe X Generator			Mark 1	Mark 1	Mark 1	Mark 1	Mark 1	Mark 1	Mark 1
Spoljašnja jedinica			U-36PZH3E5	U-50PZH3E5	U-60PZH3E5	U-71PZH3E5	U-100PZH3E5	U-125PZH3E5	U-140PZH3E5
Napajanje		V	220-230-240	220-230-240	220-230-240	220-230-240	220-230-240	220-230-240	220-230-240
Struja	Hlađenje	A	3,25-3,10-3,00	5,50-5,25-5,05	6,95-6,65-6,35	8,65-8,25-7,95	11,20-10,70-10,30	16,10-15,40-14,70	20,10-19,20-18,40
	Toplota	A	3,60-3,45-3,30	6,25-6,00-5,75	8,05-7,70-7,40	9,00-8,70-8,35	10,90-10,60-10,10	14,90-14,20-13,60	18,20-17,40-16,70
Protok vazduha	Hlađenje/grejanje	m ³ /min	34,1/36,4	42,0/42,0	42,0/42,0	61,0/60,0	118,0/108,0	125,0/112,0	129,0/116,0
Zvučni pritisak	Hlađenje/grejanje (Hi)	dB(A)	43/44	46/48	47/50	48/50	52/52	53/53	54/54
Jačina zvuka	Hlađenje/grejanje (Hi)	dB(A)	62/64	64/67	65/69	65/67	69/69	70/70	71/71
Dimenzije	V x Š x D	mm	695x875x320	695x875x320	695x875x320	996x940x340	1416x940x340	1416x940x340	1416x940x340
Neto težina		kg	42	42	43	65	98	98	98
Prečnik cevi	Cev za tečnosti	inč (mm)	1/4 (6,35)	1/4 (6,35)	1/4 (6,35) ⁵⁾	3/8(9,52)	3/8(9,52)	3/8(9,52)	3/8(9,52)
	Cev za gas	inč (mm)	1/2 (12,70)	1/2 (12,70)	1/2 (12,70) ⁶⁾	5/8(15,88)	5/8(15,88)	5/8(15,88)	5/8(15,88)
Opseg dužine cevi		m	3-40	3-40	3-40	5-50	5-85	5-85	5-85
Razlika u podignutosti (unutra/spolja) ⁷⁾		m	15/30	15/30	15/30	15/30	15/30	15/30	15/30
Dužina cevi za dodatni gas		m	30	30	30	30	30	30	30
Količina dodatnog gasa		g/m	15	15	15	45	45	45	45
Rashladno sredstvo (R32) / CO ₂ Eq.		kg / T	1,13/0,76	1,13/0,76	1,15/0,78	1,95/1,32	3,05/2,06	3,05/2,06	3,05/2,06
Radni opseg	Hlađenje, Min. - Maks.	°C	-15~+46	-15~+46	-15~+46	-15~+48	-20~+48 ⁸⁾	-20~+48 ⁸⁾	-20~+48 ⁸⁾
	Grejanje, Min. - Maks.	°C	-20~+24	-20~+24	-20~+24	-20~+24	-20~+24	-20~+24	-20~+24

Tehnički fokus

- Turbo ventilator visokih performansi
- Econavi: Opcioni pametni senzor za smanjenje neiskorišćene energije
- nanoe™ X (Generator Mark 1= 4,8 trilion hidroksilnih radikala u sekundi) kao standard za bolji kvalitet unutrašnjeg vazduha, interno čišćenje unutrašnje jedinice sa nanoe™ X tehnologijom i suvi rad
- Manja buka pri radu sa malom brzinom ventilatora
- Lagana, integrisana pumpa za drenažu sa jednostavnim cevima za brzo montiranje
- Žičani daljinski upravljač CZ-RTC6BL omogućava jednostavno podešavanje sistema putem Bluetooth® veze
- Velika zapremina svežeg ulaznog vazduha sa opcionim ulaznim priključkom za vazduh i komorom (CZ-FDU3+CZ-ATU2)

Standardni panel.
CZ-KPU3WOpcioni panel
Econavi
(neophodan je
CZ-RTC5B).
CZ-KPU3AWOpcioni upravljač.
CONEX žičani daljinski
upravljač.
CZ-RTC6 - CZ-RTC6BL
- CZ-RTC6BLWOpcioni upravljač.
Infracrveni
daljinski upravljač.
CZ-RWS3 +
CZ-RWRU3W

Trofazno

Komplet	Trofazno					
	7,1 kW KIT-71PU3ZH8	10,0 kW KIT-100PU3ZH8	12,5 kW KIT-125PU3ZH8	14,0 kW KIT-140PU3ZH8		
Daljinski upravljač	CZ-RTC5B					
Kapacitet hlađenja	Nominalni [min./maks.] kW	7,1 [2,2 - 9,0]	10,0 [3,1 - 12,5]	12,5 [3,2 - 14,0]	14,0 [3,3 - 16,0]	
EER ¹⁾	Nominalni [min./maks.] W/W	4,06 [2,69 - 5,79]	4,41 [3,42 - 5,34]	3,80 [3,08 - 5,33]	3,41 [2,74 - 5,82]	
SEER / $\eta_{sc}^{2)}$		7,6 A++	7,7 A++	303,3%	285,6%	
Pdesign	kW	7,1	10,0	12,5	14,0	
Ulazna snaga	Nominalni [min./maks.] kW	1,75 [0,38 - 3,35]	2,27 [0,58 - 3,65]	3,29 [0,60 - 4,55]	4,11 [0,62 - 5,85]	
Godišnja potrošnja energije ³⁾	kWh/a	327	455	—	—	
Kapacitet grejanja	Nominalni [min./maks.] kW	8,0 [2,0 - 9,0]	11,2 [3,1 - 14,0]	14,0 [3,2 - 16,0]	16,0 [3,3 - 18,0]	
COP ¹⁾	Nominalni [min./maks.] W/W	4,30 [3,16 - 5,56]	5,00 [3,64 - 5,54]	4,61 [3,37 - 5,52]	4,30 [3,27 - 5,50]	
SCOP / $\eta_{sb}^{2)}$		4,8 A++	4,9 A++	186,0%	181,1%	
Pdesign na -10 °C	kW	5,2	8,0	9,5	10,6	
Ulazna snaga	Nominalni [min./maks.] kW	1,86 [0,36 - 2,85]	2,24 [0,56 - 3,85]	3,04 [0,58 - 4,75]	3,72 [0,60 - 5,50]	
Godišnja potrošnja energije ³⁾	kWh/a	1517	2286	—	—	
Unutrašnja jedinica		S-6071PU3E	S-1014PU3E	S-1014PU3E	S-1014PU3E	
Protok vazduha	Hi / Med / Lo	m ³ /min	22,0/16,0/13,0	36,0/26,0/18,0	37,0/27,0/19,0	38,0/29,0/20,0
Zapremina za uklanjanje vlažnosti		L/h	2,5	2,7	4,8	6,0
Zvučni pritisak ⁴⁾	Hi / Med / Lo	dB(A)	37/31/28	45/38/32	46/39/33	47/40/34
Jačina zvuka	Hi / Med / Lo	dB(A)	52/46/43	60/53/47	61/54/48	62/55/49
Dimenzije	Unutrašnja jedinica (V x Š x D)	mm	256x840x840	319x840x840	319x840x840	319x840x840
	Panel (V x Š x D)	mm	33,5x950x950	33,5x950x950	33,5x950x950	33,5x950x950
Neto težina	Unutrašnja jedinica / panel	kg	20/5	25/5	25/5	25/5
nanoe X Generator		Mark 1	Mark 1	Mark 1	Mark 1	Mark 1
Spoljašnja jedinica		U-71PZH3E8	U-100PZH3E8	U-125PZH3E8	U-140PZH3E8	
Napajanje	V	380-400-415	380-400-415	380-400-415	380-400-415	
Struja	Hlađenje	A	2,90-2,80-2,70	3,80-3,60-3,45	5,45-5,15-5,00	6,80-6,45-6,20
	Toplota	A	3,05-2,95-2,85	3,75-3,55-3,40	5,10-4,80-4,65	6,20-5,90-5,65
Protok vazduha	Hlađenje/grejanje	m ³ /min	61,0/60,0	118,0/108,0	125,0/112,0	129,0/116,0
Zvučni pritisak	Hlađenje/grejanje (Hi)	dB(A)	48/50	52/52	53/53	54/54
Jačina zvuka	Hlađenje/grejanje (Hi)	dB(A)	65/67	69/69	70/70	71/71
Dimenzije	V x Š x D	mm	996x940x340	1416x940x340	1416x940x340	1416x940x340
Neto težina		kg	65	98	98	98
Prečnik cevi	Cev za tečnosti	Inč (mm)	3/8(9,52)	3/8(9,52)	3/8(9,52)	3/8(9,52)
	Cev za gas	Inč (mm)	5/8(15,88)	5/8(15,88)	5/8(15,88)	5/8(15,88)
Opseg dužine cevi		m	5-50	5-85	5-85	5-85
Razlika u podignutosti (unutra/spolja) ⁷⁾		m	15/30	15/30	15/30	15/30
Dužina cevi za dodatni gas		m	30	30	30	30
Količina dodatnog gasa		g/m	45	45	45	45
Rashladno sredstvo (R32) / CO ₂ Eq.		kg / T	1,95/1,32	3,05/2,06	3,05/2,06	3,05/2,06
Radni opseg	Hlađenje, Min. ~ Maks.	°C	-15~+48	-20~+48 ⁸⁾	-20~+48 ⁸⁾	-20~+48 ⁸⁾
	Grejanje, Min. ~ Maks.	°C	-20~+24	-20~+24	-20~+24	-20~+24

1) Izračunavanje vrednosti EER i COP je zasnovano na standardu EN14511. 2) Za modele ispod 12 kW, SEER i SCOP se proračunavaju na osnovu vrednosti EU/626/2011. Za modele iznad 12 kW, η_{sc} / η_{sb} vrednosti se izračunavaju na osnovu standarda EN 14825. 3) Fabričko podešavanje. 4) Zvučni pritisak jedinica prikazuje vrednost izmerenu za položaj 1,5 m ispod jedinice. Zvučni pritisak se meri u skladu sa specifikacijom Eurovent 6/C/006-97. 5) Povežite priključnu cev za tečnost (Ø6,35-Ø9,52) na strani sa cevima za tečnost kod unutrašnje jedinice. 6) Povežite priključnu cev za gas (Ø12,70-Ø15,88) na strani sa cevima za gas kod unutrašnje jedinice. 7) Spoljašnja jedinica postavljena na nižem položaju / spoljašnja jedinica postavljena na višem položaju. 8) Za modele 100 ~ 140PZH3E5(8), moguće je raditi najniže na -20 °C u računarskim prostorijama u kojima je dužina cevi 30 m ili manja. * Preporučeni osigurač za unutrašnju ugradnju je 3 A. ** Navedene vrednosti važe u slučaju da je nanoe™ X tehnologija ISKLJUČENA.

Dodatna oprema	
CZ-RTC6	CONEX žičani daljinski upravljač (nije bežični)
CZ-RTC6BL	CONEX žičani daljinski upravljač sa tehnologijom Bluetooth®
CZ-RTC6BLW	CONEX žičani daljinski upravljač sa Wi-Fi i Bluetooth® tehnologijom
CZ-RTC5B	Žičani daljinski upravljač sa funkcijom Econavi i datanavi
CZ-RWS3 + CZ-RWRU3W	Infracrveni daljinski upravljač i prijemnik
CZ-CAPWFC1	Komercijalni Wi-Fi adapter
CZ-KPU3AW	Econavi ekskluzivni panel

Dodatna oprema	
PAW-PACR3	Interfejsi za pokretanje 3 jedinice pri rezervnom i alternativnom pokretanju
PAW-WTRAY	Posuda za vodu kondenzatora kompatibilna sa spoljnom platformom za podizanje
PAW-GRDBSE20	Prizemni osnovni nosač za spoljašnju jedinicu za apsorpciju buke i vibracija
PAW-GRDSTD40	Spoljašnja platforma za podizanje 400x900x400 mm
CZ-FDU3+CZ-ATU2	Komplet za ulaz svežeg vazduha



SEER i SCOP: Za S-3650PU3E + U-36PZH3E5. ECONAVI i KONTROLA PUTEM INTERNETA: Opciono.

Uslovi rangiranja: Hlađenje, unutrašnja temperatura 27 °C SS / 19 °C VS. Hlađenje, spoljašnja temperatura 35 °C SS / 24 °C VS. Grejanje, unutrašnja temperatura 20 °C SS. Grejanje, spoljašnja temperatura 7 °C SS / 4 °C VS. (SS: suvi termometar; VS: vlažni termometar). Specifikacije podležu promeni bez prethodnog obaveštenja. Za detaljne informacije o ErP / nalepnici sa podacima o potrošnji električne energije, posetite naše web-sajtove www.aircon.panasonic.eu ili www.ptc.panasonic.eu.



PACi NX serija Standard 4-smerna kasetna jedinica 90x90 sa inverterom+ · R32

4-smerna kasetna jedinica 90x90 sa PU3.

Snažan turbo ventilator i pametan Econavi senzor obezbeđuju visoku energetska efikasnost, a nanoE™ X tehnologija kao standardna opcija u opremi obezbeđuje izuzetan nivo kvaliteta unutrašnjeg vazduha.

		Jednofazno							
		3,6 kW	5,0 kW	6,0 kW	7,1 kW	10,0 kW	12,5 kW	14,0 kW	
Komplet		KIT-36PU3Z5	KIT-50PU3Z5	KIT-60PU3Z5	KIT-71PU3Z5	KIT-100PU3Z5	KIT-125PU3Z5	KIT-140PU3Z5	
Daljinski upravljač		CZ-RTC5B	CZ-RTC5B	CZ-RTC5B	CZ-RTC5B	CZ-RTC5B	CZ-RTC5B	CZ-RTC5B	
Kapacitet hlađenja	Nominalni (min./maks.)	kW	3,6(1,5-4,0)	5,0(1,5-5,6)	6,0(2,0-7,1)	7,1(2,6-7,7)	10,0(3,0-11,5)	12,5(3,2-13,5)	14,0(3,3-15,0)
EER ¹⁾	Nominalni (min./maks.)	W/W	4,34 (5,88-3,81)	3,91 (6,25-3,20)	3,73 (6,90-3,01)	3,27 (5,00-2,77)	3,82(2,88-5,36)	3,58(2,81-5,33)	3,23(2,73-5,32)
SEER / η _{sc} ²⁾			8,1 A++	8,0 A++	7,8 A++	6,8 A++	6,8 A++	267,0%	257,0%
Pdesign		kW	3,6	5,0	6,0	7,1	10,0	12,5	14,0
Ulazna snaga	Nominalni (min./maks.)	kW	0,83 (0,25-1,05)	1,28 (0,24-1,75)	1,61 (0,29-2,36)	2,17 (0,52-2,78)	2,62(0,56-4,00)	3,49(0,60-4,80)	4,34(0,62-5,50)
Godišnja potrošnja energije ³⁾		kWh/a	156	219	269	365	515	—	—
Kapacitet grejanja	Nominalni (min./maks.)	kW	3,6(1,5-4,6)	5,0(1,5-6,4)	6,0(1,8-7,0)	7,1(2,1-8,1)	10,0(3,0-14,0)	12,5(3,3-15,0)	14,0(3,4-16,0)
COP ¹⁾	Nominalni (min./maks.)	W/W	5,07(4,32-6,52)	4,63(3,48-7,50)	4,48(3,18-7,50)	4,23(3,38-6,36)	4,93(3,59-5,36)	4,43(3,57-5,50)	4,18(3,33-5,48)
SCOP / η _h ²⁾			4,8 A++	4,7 A++	4,9 A++	4,6 A++	4,4 A+	157,0%	152,2%
Pdesign na -10 °C		kW	2,8	4,0	4,6	5,2	10,0	12,5	14,0 (pri -7 °C)
Ulazna snaga	Nominalni (min./maks.)	kW	0,71 (0,23-1,06)	1,08 (0,20-1,84)	1,34 (0,24-2,20)	1,68 (0,33-2,40)	2,03(0,56-3,90)	2,82(0,60-4,20)	3,35(0,62-4,80)
Godišnja potrošnja energije ³⁾		kWh/a	817	1191	1314	1583	3182	—	—
Unutrašnja jedinica			S-3650PU3E	S-3650PU3E	S-6071PU3E	S-6071PU3E	S-1014PU3E	S-1014PU3E	S-1014PU3E
Protok vazduha	Hi / Med / Lo	m ³ /min	14,5/13,0/11,5	16,5/13,5/11,5	21,0/16,0/13,0	22,0/16,0/13,0	36,0/26,0/18,0	37,0/27,0/19,0	38,0/29,0/20,0
Zapremina za uklanjanje vlažnosti		L/h	0,7	1,6	1,7	2,5	2,7	4,8	6,0
Zvučni pritisak ⁴⁾	Hi / Med / Lo	dB(A)	30/28/27	32/29/27	36/31/28	37/31/28	45/38/32	46/39/33	47/40/34
Jačina zvuka	Hi / Med / Lo	dB(A)	45/43/42	47/44/42	51/46/43	52/46/43	60/53/47	61/54/48	62/55/49
Dimenzije	Unutrašnja jedinica (V x Š x D)	mm	256x840x840	256x840x840	256x840x840	256x840x840	319x840x840	319x840x840	319x840x840
	Panel (V x Š x D)	mm	33,5x950x950	33,5x950x950	33,5x950x950	33,5x950x950	33,5x950x950	33,5x950x950	33,5x950x950
Neto težina	Unutrašnja jedinica / panel	kg	19/5	19/5	20/5	20/5	25/5	25/5	25/5
nanoE X Generator			Mark 1	Mark 1	Mark 1	Mark 1	Mark 1	Mark 1	Mark 1
Spoljašnja jedinica			U-36PZ3E5	U-50PZ3E5	U-60PZ3E5A	U-71PZ3E5A	U-100PZ3E5	U-125PZ3E5	U-140PZ3E5
Napajanje		V	220-230-240	220-230-240	220-230-240	220-230-240	220-230-240	220-230-240	220-230-240
Struja	Hlađenje	A	3,85-3,70-3,55	5,95-5,70-5,45	7,45-7,15-6,85	10,00-9,65-9,25	13,10-12,50-12,00	16,90-16,10-15,40	21,00-20,00-19,20
	Toplota	A	3,35-3,20-3,05	5,05-4,85-4,65	6,20-5,95-5,70	7,80-7,45-7,15	10,10-9,70-9,30	13,60-13,00-12,50	16,20-15,50-14,80
Protok vazduha	Hlađenje/grejanje	m ³ /min	33,6/34,0	32,7/31,9	42,6/41,5	44,7/45,9	73,0/73,0	82,0/80,0	84,0/82,0
Zvučni pritisak	Hlađenje/grejanje (Hi)	dB(A)	46/47	46/46	47/48	48/49	52/52	55/55	56/56
Jačina zvuka	Hlađenje/grejanje (Hi)	dB(A)	64/66	64/64	64/65	66/68	70/70	73/73	74/74
Dimenzije	V x Š x D	mm	619x824x299	619x824x299	695x875x320	695x875x320	996x980x370	996x980x370	996x980x370
Neto težina		kg	32	35	42	50	83	87	87
Prečnik cevi	Cev za tečnosti	inč (mm)	1/4(6,35)	1/4(6,35)	1/4(6,35) ⁵⁾	1/4(6,35) ⁵⁾	3/8(9,52)	3/8(9,52)	3/8(9,52)
	Cev za gas	inč (mm)	1/2(12,70)	1/2(12,70)	1/2(12,70) ⁶⁾	5/8(15,88)	5/8(15,88)	5/8(15,88)	5/8(15,88)
Opseg dužine cevi		m	3-15	3-20	3-40	3-40	5-50	5-50	5-50
Razlika u podignutosti (unutra/spolja) ⁷⁾		m	15/15	15/15	15/30	20/30	15/30	15/30	15/30
Dužina cevi za dodatni gas		m	7,5	7,5	30	30	30	30	30
Količina dodatnog gasa		g/m	10	15	15	17	45	45	45
Rashladno sredstvo (R32) / CO ₂ Eq.		kg / T	0,87/0,59	1,14/0,77	1,15/0,78	1,32/0,89	2,40/1,62	2,80/1,89	2,80/1,89
Radni opseg	Hlađenje, Min. - Maks.	°C	-10~+43	-10~+43	-10~+43	-10~+43	-10~+43	-10~+43	-10~+43
	Grejanje, Min. - Maks.	°C	-15~+24	-15~+24	-15~+24	-15~+24	-15~+24	-15~+24	-15~+24

Tehnički fokus

- Turbo ventilator visokih performansi
- Econavi: Opcioni pametni senzor za smanjenje neiskorišćene energije
- nanoE™ X (Generator Mark 1= 4,8 trilionih hidroksilnih radikala u sekundi) kao standard za bolji kvalitet unutrašnjeg vazduha, interno čišćenje unutrašnje jedinice sa nanoE™ X tehnologijom i suvi rad
- Manja buka pri radu sa malom brzinom ventilatora
- Lagana, integrisana pumpa za drenažu sa jednostavnim cevima za brzo montiranje
- Žičani daljinski upravljač CZ-RTC6BL omogućava jednostavno podešavanje sistema putem Bluetooth® veze
- Velika zapremina svežeg ulaznog vazduha sa opcionim ulaznim priključkom za vazduh i komorom (CZ-FDU3+CZ-ATU2)

Standardni panel.
CZ-KPU3W

CZ-RTC5B

Opcioni panel
Econavi
(neophodan je
CZ-RTC5B).
CZ-KPU3AWOpcioni upravljač.
CONEX žičani daljinski
upravljač.
CZ-RTC6 - CZ-RTC6BL
- CZ-RTC6BLWOpcioni upravljač.
Infracrveni
daljinski upravljač.
CZ-RWS3 +
CZ-RWRU3W

		Trofazno			
		10,0 kW	12,5 kW	14,0 kW	
Komplet		KIT-100PU3Z8	KIT-125PU3Z8	KIT-140PU3Z8	
Daljinski upravljač		CZ-RTC5B	CZ-RTC5B	CZ-RTC5B	
Kapacitet hlađenja	Nominalni (min./maks.)	kW	10,0[3,0-11,5]	12,5[3,2-13,5]	14,0[3,3-15,0]
EER ¹⁾	Nominalni (min./maks.)	W/W	3,82[2,88-5,36]	3,58[2,81-5,33]	3,23[2,73-5,32]
SEER / η _{sc} ²⁾			6,7 A++	265,8%	256,2%
Pdesign		kW	10,0	12,5	14,0
Ulazna snaga	Nominalni (min./maks.)	kW	2,62[0,56-4,00]	3,49[0,60-4,80]	4,34[0,62-5,50]
Godišnja potrošnja energije ³⁾		kWh/a	521	—	—
Kapacitet grejanja	Nominalni (min./maks.)	kW	10,0[3,0-14,0]	12,5[3,3-15,0]	14,0[3,4-16,0]
COP ¹⁾	Nominalni (min./maks.)	W/W	4,93[3,59-5,36]	4,43[3,57-5,50]	4,18[3,33-5,48]
SCOP / η _{sh} ²⁾			4,4 A+	157,0%	152,2%
Pdesign na -10 °C		kW	10,0	12,5	14,0 (pri -7 °C)
Ulazna snaga	Nominalni (min./maks.)	kW	2,03[0,56-3,90]	2,82[0,60-4,20]	3,35[0,62-4,80]
Godišnja potrošnja energije ³⁾		kWh/a	3182	—	—
Unutrašnja jedinica			S-1014PU3E	S-1014PU3E	S-1014PU3E
Protok vazduha	Hi / Med / Lo	m ³ /min	36,0/26,0/18,0	37,0/27,0/19,0	38,0/29,0/20,0
Zapremina za uklanjanje vlažnosti		L/h	2,7	4,8	6,0
Zvučni pritisak ⁴⁾	Hi / Med / Lo	dB(A)	45/38/32	46/39/33	47/40/34
Jačina zvuka	Hi / Med / Lo	dB(A)	60/53/47	61/54/48	62/55/49
Dimenzije	Unutrašnja jedinica (V x Š x D)	mm	319 x 840 x 840	319 x 840 x 840	319 x 840 x 840
	Panel (V x Š x D)	mm	33,5 x 950 x 950	33,5 x 950 x 950	33,5 x 950 x 950
Neto težina	Unutrašnja jedinica / panel	kg	25/5	25/5	25/5
nanoe X Generator			Mark 1	Mark 1	Mark 1
Spoljašnja jedinica			U-100PZ3E8	U-125PZ3E8	U-140PZ3E8
Napajanje		V	380-400-415	380-400-415	380-400-415
Struja	Hlađenje	A	4,35-4,15-4,00	5,65-5,35-5,15	7,00-6,65-6,40
	Toplota	A	3,40-3,20-3,10	4,55-4,35-4,15	5,40-5,15-4,95
Protok vazduha	Hlađenje/grejanje	m ³ /min	73,0/73,0	82,0/80,0	84,0/82,0
Zvučni pritisak	Hlađenje/grejanje (Hi)	dB(A)	52/52	55/55	56/56
Jačina zvuka	Hlađenje/grejanje (Hi)	dB(A)	70/70	73/73	74/74
Dimenzije	V x Š x D	mm	996x980x370	996x980x370	996x980x370
Neto težina		kg	83	87	87
Prečnik cevi	Cev za tečnosti	Inč (mm)	3/8(9,52)	3/8(9,52)	3/8(9,52)
	Cev za gas	Inč (mm)	5/8(15,88)	5/8(15,88)	5/8(15,88)
Opseg dužine cevi		m	5-50	5-50	5-50
Razlika u podignutosti (unutra/spolja) ⁷⁾		m	15/30	15/30	15/30
Dužina cevi za dodatni gas		m	30	30	30
Količina dodatnog gasa		g/m	45	45	45
Rashladno sredstvo (R32) / CO ₂ Eq.		kg / T	2,40/1,62	2,80/1,89	2,80/1,89
Radni opseg	Hlađenje, Min. ~ Maks.	°C	-10~+43	-10~+43	-10~+43
	Grejanje, Min. ~ Maks.	°C	-15~+24	-15~+24	-15~+24

1) Izračunavanje vrednosti EER i COP je zasnovano na standardu EN14511. 2) Za modele ispod 12 kW, SEER i SCOP se proračunavaju na osnovu vrednosti EU/626/2011. Za modele iznad 12 kW, η_{sc} / η_{sh} vrednosti se izračunavaju na osnovu standarda EN 14825. 3) Fabričko podešavanje. 4) Zvučni pritisak jedinica prikazuje vrednost izmerenu za položaj 1,5 m ispod jedinice. Zvučni pritisak se meri u skladu sa specifikacijom Eurovent 6/C/006-97. 5) Povežite priključnu cev za tečnost (Ø6,35-Ø9,52) na strani sa cevima za gas kod unutrašnje jedinice. 6) Povežite priključnu cev za gas (Ø12,70-Ø15,88) na strani sa cevima za gas kod unutrašnje jedinice. 7) Spoljašnja jedinica postavljena na nižem položaju / spoljašnja jedinica postavljena na višem položaju. * Preporučeni osigurač za unutrašnju ugradnju je 3 A. ** Navedene vrednosti važe u slučaju da je nanoe™ X tehnologija ISKLJUČENA.

Dodatna oprema	
CZ-RTC6	CONEX žičani daljinski upravljač (nije bežični)
CZ-RTC6BL	CONEX žičani daljinski upravljač sa tehnologijom Bluetooth®
CZ-RTC6BLW	CONEX žičani daljinski upravljač sa Wi-Fi i Bluetooth® tehnologijom
CZ-RTC5B	Žičani daljinski upravljač sa funkcijom Econavi i datanavi
CZ-RWS3 + CZ-RWRU3W	Infracrveni daljinski upravljač i prijemnik
CZ-CAPWFC1	Komercijalni Wi-Fi adapter
CZ-KPU3AW	Econavi ekskluzivni panel

Dodatna oprema	
PAW-PACR3	Interfejsi za pokretanje 3 jedinice pri rezervnom i alternativnom pokretanju
PAW-WTRAY	Posuda za vodu kondenzatora kompatibilna sa spoljnom platformom za podizanje
PAW-GRDBSE20	Prizemni osnovni nosač za spoljašnju jedinicu za apsorpciju buke i vibracija
PAW-GRDSTD40	Spoljašnja platforma za podizanje 400x900x400 mm
CZ-FDU3+CZ-ATU2	Komplet za ulaz svežeg vazduha



SEER: Za S-3650PU3E + U-36PZ3E5. SCOP: Za S-6071PU3E + U-60PZ3E5A. ECONAVI i KONTROLA PUTEM INTERNETA: Opciono.

Uslovi rangiranja: Hlađenje, unutrašnja temperatura 27 °C SS / 19 °C VS. Hlađenje, spoljašnja temperatura 35 °C SS / 24 °C VS. Grejanje, unutrašnja temperatura 20 °C SS. Grejanje, spoljašnja temperatura 7 °C SS / 4 °C VS. (SS: suvi termometar; VS: vlažni termometar). Specifikacije podležu promeni bez prethodnog obaveštenja. Za detaljne informacije o ErP / nalepnici sa podacima o potrošnji električne energije, posetite naše web-sajtove www.aircon.panasonic.eu ili www.ptc.panasonic.eu.



nanoe™ X kao standard.

**PACi NX serija Elite plafonske jedinice s inverterom + · R32**

Plafonske jedinice pružaju veliku i široku raspodelu vazduha koja je pogodna za velike prostorije.

Visina i dubina svih kapaciteta su iste radi ujednačenog izgleda u mešovitim instalacijama.

			Jednofazno													
			3,6 kW		5,0 kW		6,0 kW		7,1 kW		10,0 kW		12,5 kW		14,0 kW	
Komplet			KIT-36PT3ZH5		KIT-50PT3ZH5		KIT-60PT3ZH5		KIT-71PT3ZH5		KIT-100PT3ZH5		KIT-125PT3ZH5		KIT-140PT3ZH5	
Daljinski upravljač			CZ-RTC5B		CZ-RTC5B		CZ-RTC5B		CZ-RTC5B		CZ-RTC5B		CZ-RTC5B		CZ-RTC5B	
Kapacitet hlađenja	Nominalni (min./maks.)	kW	3,5(1,2-4,0)		5,0(1,2-5,6)		6,0(1,2-7,1)		6,8(2,2-9,0)		9,5(3,1-12,5)		12,1(3,2-14,0)		13,4(3,3-16,0)	
EER ¹⁾	Nominalni (min./maks.)	W/W	4,86(4,55-5,45)		4,03(3,57-5,45)		3,82(3,02-5,45)		3,91(2,69-5,79)		4,15(3,29-5,54)		3,51(3,01-5,33)		3,21(2,67-5,32)	
SEER / η _{sc} ²⁾			7,7 A++		7,4 A++		7,5 A++		7,3 A++		7,3 A++		278,4%		263,3%	
Pdesign		kW	3,5		5,0		6,0		6,8		9,5		12,1		13,4	
Ulazna snaga	Nominalni (min./maks.)	kW	0,72(0,22-0,88)		1,24(0,22-1,57)		1,57(0,22-2,35)		1,74(0,38-3,35)		2,29(0,58-3,80)		3,45(0,60-4,65)		4,17(0,62-6,00)	
Godišnja potrošnja energije ³⁾		kWh/a	160		237		280		326		456		—		—	
Kapacitet grejanja	Nominalni (min./maks.)	kW	4,0(1,2-5,0)		5,6(1,2-6,5)		7,0(1,2-8,0)		8,0(2,0-9,0)		11,2(3,1-14,0)		14,0(3,2-16,0)		16,0(3,3-18,0)	
COP ¹⁾	Nominalni (min./maks.)	W/W	5,00(4,17-5,45)		4,03(3,94-5,45)		4,14(3,40-5,45)		3,96(3,16-5,56)		4,09(3,54-5,54)		3,78(3,20-5,52)		3,48(3,10-5,50)	
SCOP / η _{sh} ²⁾			4,9 A++		4,8 A++		4,8 A++		4,7 A++		4,7 A++		181,0%		178,0%	
Pdesign na -10 °C		kW	3,1		4,0		4,6		4,7		7,8		9,5		10,2	
Ulazna snaga	Nominalni (min./maks.)	kW	0,80(0,22-1,20)		1,39(0,22-1,65)		1,69(0,22-2,35)		2,02(0,36-2,85)		2,74(0,56-3,95)		3,70(0,58-5,00)		4,60(0,60-5,80)	
Godišnja potrošnja energije ³⁾		kWh/a	886		1167		1342		1400		2323		—		—	
Unutrašnja jedinica			S-3650PT3E		S-3650PT3E		S-6071PT3E		S-6071PT3E		S-1014PT3E		S-1014PT3E		S-1014PT3E	
Protok vazduha	Hi / Med / Lo	m ³ /min	14,0/12,0/10,5		15,0/12,5/10,5		20,0/17,0/14,5		21,0/18,0/15,5		30,0/25,0/23,0		34,0/28,0/24,0		35,0/29,0/25,0	
Zapremina za uklanjanje vlažnosti		L/h	0,8		2,0		2,1		2,7		3,6		5,4		6,4	
Zvučni pritisak ⁴⁾	Hi / Med / Lo	dB(A)	36/32/28		37/33/28		38/34/29		39/35/30		42/37/34		46/40/35		47/41/36	
Jačina zvuka	Hi / Med / Lo	dB(A)	54/50/46		55/51/46		56/52/47		57/53/48		60/55/52		64/58/53		65/59/54	
Dimenzije	V x Š x D	mm	235x960x690		235x960x690		235x1275x690		235x1275x690		235x1590x690		235x1590x690		235x1590x690	
Neto težina		kg	26		26		34		34		40		40		40	
nanoe X Generator			Mark 2		Mark 2		Mark 2		Mark 2		Mark 2		Mark 2		Mark 2	
Spoljašnja jedinica			U-36PZH3E5		U-50PZH3E5		U-60PZH3E5		U-71PZH3E5		U-100PZH3E5		U-125PZH3E5		U-140PZH3E5	
Napajanje		V	220-230-240		220-230-240		220-230-240		220-230-240		220-230-240		220-230-240		220-230-240	
Struja	Hlađenje	A	3,55-3,40-3,25		5,85-5,60-5,40		7,35-7,05-6,75		8,60-8,20-7,90		11,30-10,80-10,40		16,90-16,10-15,50		20,40-19,50-18,70	
	Toplota	A	3,90-3,75-3,60		6,60-6,30-6,05		7,85-7,50-7,20		9,75-9,45-9,05		13,40-12,90-12,40		18,10-17,30-16,60		22,50-21,50-20,60	
Protok vazduha	Hlađenje/grejanje	m ³ /min	34,1/36,4		42,0/42,0		42,0/42,0		61,0/60,0		118,0/108,0		125,0/112,0		129,0/116,0	
Zvučni pritisak	Hlađenje/grejanje (Hi)	dB(A)	43/44		46/48		47/50		48/50		52/52		53/53		54/54	
Jačina zvuka	Hlađenje/grejanje (Hi)	dB(A)	62/64		64/67		65/69		65/67		69/69		70/70		71/71	
Dimenzije	V x Š x D	mm	695x875x320		695x875x320		695x875x320		996x940x340		1416x940x340		1416x940x340		1416x940x340	
Neto težina		kg	42		42		43		65		98		98		98	
Prečnik cevi	Cev za tečnosti	inč (mm)	1/4(6,35)		1/4(6,35)		1/4(6,35) ⁵⁾		3/8(9,52)		3/8(9,52)		3/8(9,52)		3/8(9,52)	
	Cev za gas	inč (mm)	1/2(12,70)		1/2(12,70)		1/2(12,70) ⁶⁾		5/8(15,88)		5/8(15,88)		5/8(15,88)		5/8(15,88)	
Opseg dužine cevi		m	3-40		3-40		3-40		5-50		5-85		5-85		5-85	
Razlika u podignutosti (unutra/spolja) ⁷⁾		m	15/30		15/30		15/30		15/30		15/30		15/30		15/30	
Dužina cevi za dodatni gas		m	30		30		30		30		30		30		30	
Količina dodatnog gasa		g/m	15		15		15		45		45		45		45	
Rashladno sredstvo (R32) / CO ₂ Eq.		kg / T	1,13/0,76		1,13/0,76		1,15/0,78		1,95/1,32		3,05/2,06		3,05/2,06		3,05/2,06	
Radni opseg	Hlađenje, Min. - Maks.	°C	-15~-+46		-15~-+46		-15~-+46		-15~-+48		-20~-+48 ⁸⁾		-20~-+48 ⁸⁾		-20~-+48 ⁸⁾	
	Grejanje, Min. - Maks.	°C	-20~-+24		-20~-+24		-20~-+24		-20~-+24		-20~-+24		-20~-+24		-20~-+24	

Tehnički fokus

- Široka raspodela vazduha za velike prostorije
- Horizontalni protok vazduha dostiže maksimalno 9,5 m
- Na jedinici postoji priključak za svež vazduh
- Tanak dizajn visine 235 mm uklapa se u uzani prostor
- Tih rad
- nanoe™ X (Generator Mark 2 = 9,6 triliona hidroksilnih radikala u sekundi) kao standard za bolji kvalitet unutrašnjeg vazduha
- Žičani daljinski upravljač CZ-RTC6BL omogućava jednostavno podešavanje sistema putem Bluetooth® veze
- Dvostruka, trostruka i duplo-dvostruka opcija
- Jednostavno povezivanje i kontrola spoljašnjeg ventilatora ili ventilacije za povrat energije korišćenjem konektora PAW-FDC na štampanoj ploči unutrašnje jedinice. Spoljašnja jedinica se može istovremeno kontrolisati daljinskim upravljačem Panasonic unutrašnje jedinice

Dodatno unapređenje udobnosti sa raspodelom protoka vazduha

Horizontalni protok vazduha dostiže maksimalno 9,5 m. Ovo je idealno za široke prostorije. Široki otvor za izbacivanje vazduha povećava protok vazduha ulevo i udesno. Neprijatan osećaj do koga dolazi kada protok vazduha direktno udari u telo je eliminisan korišćenjem opcije „Draft prevention position“ (Položaj koji sprečava pojavu promaje) koji menja širinu zamaha i doprinosi većoj udobnosti pri radu uređaja.



CZ-RTC5B



CONEX



Opcioni upravljač.
CONEX žičani daljinski
upravljač.
CZ-RTC6 - CZ-RTC6BL
- CZ-RTC6BLW



Opcioni upravljač.
Infracrveni
daljinski upravljač.
CZ-RWS3 +
CZ-RWRT3



Opcioni Econavi
senzor.
CZ-CENSC1

Trofazno

			7,1 kW	10,0 kW	12,5 kW	14,0 kW
Komplet			KIT-71PT3ZH8	KIT-100PT3ZH8	KIT-125PT3ZH8	KIT-140PT3ZH8
Daljinski upravljač			CZ-RTC5B	CZ-RTC5B	CZ-RTC5B	CZ-RTC5B
Kapacitet hlađenja	Nominalni (min./maks.)	kW	6,8[2,2-9,0]	9,5[3,1-12,5]	12,1[3,2-14,0]	13,4[3,3-16,0]
EER ¹⁾	Nominalni (min./maks.)	W/W	3,91[2,69-5,79]	4,15[3,29-5,34]	3,51[3,01-5,33]	3,21[2,67-5,32]
SEER / n _{sc} ²⁾			7,2 A++	7,2 A++	277,3%	262,4%
Pdesign		kW	6,8	9,5	12,1	13,4
Ulazna snaga	Nominalni (min./maks.)	kW	1,74[0,38-3,35]	2,29[0,58-3,80]	3,45[0,60-4,65]	4,17[0,62-6,00]
Godišnja potrošnja energije ³⁾		kWh/a	331	462	—	—
Kapacitet grejanja	Nominalni (min./maks.)	kW	8,0[2,0-9,0]	11,2[3,1-14,0]	14,0[3,2-16,0]	16,0[3,3-18,0]
COP ¹⁾	Nominalni (min./maks.)	W/W	3,96[3,16-5,56]	4,09[3,54-5,54]	3,78[3,20-5,52]	3,48[3,10-5,50]
SCOP / n _{sh} ²⁾			4,7 A++	4,7 A++	180,9%	178,0%
Pdesign na -10 °C		kW	4,7	7,8	9,5	10,2
Ulazna snaga	Nominalni (min./maks.)	kW	2,02[0,36-2,85]	2,74[0,56-3,95]	3,70[0,58-5,00]	4,60[0,60-5,80]
Godišnja potrošnja energije ³⁾		kWh/a	1400	2324	—	—
Unutrašnja jedinica			S-6071PT3E	S-1014PT3E	S-1014PT3E	S-1014PT3E
Protok vazduha	Hi / Med / Lo	m ³ /min	21,0/18,0/15,5	30,0/25,0/23,0	34,0/28,0/24,0	35,0/29,0/25,0
Zapremina za uklanjanje vlažnosti		L/h	2,7	3,6	5,4	6,4
Zvučni pritisak ⁴⁾	Hi / Med / Lo	dB(A)	39/35/30	42/37/34	46/40/35	47/41/36
Jačina zvuka	Hi / Med / Lo	dB(A)	57/53/48	60/55/52	64/58/53	65/59/54
Dimenzije	V x Š x D	mm	235x1275x690	235x1590x690	235x1590x690	235x1590x690
Neto težina		kg	34	40	40	40
nanoe X Generator			Mark 2	Mark 2	Mark 2	Mark 2
Spoljašnja jedinica			U-71PZH3E8	U-100PZH3E8	U-125PZH3E8	U-140PZH3E8
Napajanje		V	380-400-415	380-400-415	380-400-415	380-400-415
Struja	Hlađenje	A	2,90-2,80-2,70	3,80-3,65-3,45	5,70-5,40-5,20	6,90-6,55-6,30
	Toplota	A	3,35-3,20-3,10	4,55-4,35-4,15	6,20-5,85-5,65	7,70-7,30-6,95
Protok vazduha	Hlađenje/grejanje	m ³ /min	61,0/60,0	118,0/108,0	125,0/112,0	129,0/116,0
Zvučni pritisak	Hlađenje/grejanje (Hi)	dB(A)	48/50	52/52	53/53	54/54
Jačina zvuka	Hlađenje/grejanje (Hi)	dB(A)	65/67	69/69	70/70	71/71
Dimenzije	V x Š x D	mm	996x940x340	1416x940x340	1416x940x340	1416x940x340
Neto težina		kg	65	98	98	98
Prečnik cevi	Cev za tečnosti	Inč (mm)	3/8(9,52)	3/8(9,52)	3/8(9,52)	3/8(9,52)
	Cev za gas	Inč (mm)	5/8(15,88)	5/8(15,88)	5/8(15,88)	5/8(15,88)
Opseg dužine cevi		m	5-50	5-85	5-85	5-85
Razlika u podignutosti (unutra/spolja) ⁷⁾		m	15/30 ⁸⁾	15/30	15/30	15/30
Dužina cevi za dodatni gas		m	30	30	30	30
Količina dodatnog gasa		g/m	45	45	45	45
Rashladno sredstvo (R32) / CO ₂ Eq.		kg / T	1,95/1,32	3,05/2,06	3,05/2,06	3,05/2,06
Radni opseg	Hlađenje, Min. ~ Maks.	°C	-15~+48	-20~+48 ⁸⁾	-20~+48 ⁸⁾	-20~+48 ⁸⁾
	Grejanje, Min. ~ Maks.	°C	-20~+24	-20~+24	-20~+24	-20~+24

1) Izračunavanje vrednosti EER i COP je zasnovano na standardu EN14511. 2) Za modele ispod 12 kW, SEER i SCOP se proračunavaju na osnovu vrednosti EU/626/2011. Za modele iznad 12 kW, n_{sc} / n_{sh} vrednosti se izračunavaju na osnovu standarda EN 14825. 3) Fabričko podešavanje. 4) Zvučni pritisak jedinica prikazuje vrednost izmerenu za položaj 1 m ispred glavnog tela i 1 m ispod jedinice. Zvučni pritisak se meri u skladu sa specifikacijom Eurovent 6/C/006-97. 5) Povežite priključnu cev za tečnost (Ø6,35-Ø9,52) na strani sa cevima za tečnost kod unutrašnje jedinice. 6) Povežite priključnu cev za gas (Ø12,70-Ø15,88) na strani sa cevima za gas kod unutrašnje jedinice. 7) Spoljašnja jedinica postavljena na nižem položaju / spoljašnja jedinica postavljena na višem položaju. 8) Za modele 100 - 140PZH3E5[8], moguće je raditi najniže na -20 °C u računarskim prostorijama u kojima je dužina cevi 30 m ili manja. * Preporučeni osigurač za unutrašnju ugradnju je 3 A. ** Navedene vrednosti važe u slučaju da je nanoe™ X tehnologija ISKLJUČENA.

Dodatna oprema

CZ-RTC6	CONEX žičani daljinski upravljač (nije bežični)
CZ-RTC6BL	CONEX žičani daljinski upravljač sa tehnologijom Bluetooth®
CZ-RTC6BLW	CONEX žičani daljinski upravljač sa Wi-Fi i Bluetooth® tehnologijom
CZ-RTC5B	Žičani daljinski upravljač sa funkcijom Econavi i datanavi
CZ-RWS3 + CZ-RWRT3	Infracrveni daljinski upravljač i prijemnik
CZ-CAPWFC1	Komercijalni Wi-Fi adapter

Dodatna oprema

PAW-PACR3	Interfejsi za pokretanje 3 jedinice pri rezervnom i alternativnom pokretanju
PAW-WTRAY	Posuda za vodu kondenzatora kompatibilna sa spoljnom platformom za podizanje
PAW-GRDBSE20	Prizemni osnovni nosač za spoljašnju jedinicu za apsorpciju buke i vibracija
PAW-GRDSTD40	Spoljašnja platforma za podizanje 400x900x400 mm
CZ-CENSC1	Econavi senzor za uštedu energije



SEER i SCOP: Za S-3650PT3E + U-36PZH3E5. KONTROLA PUTEM INTERNETA: Opciono.

Uslovi rangiranja: Hlađenje, unutrašnja temperatura 27 °C SS / 19 °C VS. Hlađenje, spoljašnja temperatura 35 °C SS / 24 °C VS. Grejanje, unutrašnja temperatura 20 °C SS. Grejanje, spoljašnja temperatura 7 °C SS / 4 °C VS. (SS: suvi termometar; VS: vlažni termometar). Specifikacije podležu promeni bez prethodnog obaveštenja. Za detaljne informacije o ErP / nalepnici sa podacima o potrošnji električne energije, posetite naše web-sajtove www.aircon.panasonic.eu ili www.ptc.panasonic.eu.



nanoe™ X kao standard.



PACi NX serija Standard plafonske jedinice s inverterom + R32

Plafonske jedinice pružaju veliku i široku raspodelu vazduha koja je pogodna za velike prostorije.

Visina i dubina svih kapaciteta su iste radi ujednačenog izgleda u mešovitim instalacijama.

		Jednofazno							
		3,6 kW	5,0 kW	6,0 kW	7,1 kW	10,0 kW	12,5 kW	14,0 kW	
Komplet		KIT-36PT3Z5	KIT-50PT3Z5	KIT-60PT3Z5	KIT-71PT3Z5	KIT-100PT3Z5	KIT-125PT3Z5	KIT-140PT3Z5	
Daljinski upravljač		CZ-RTC5B	CZ-RTC5B	CZ-RTC5B	CZ-RTC5B	CZ-RTC5B	CZ-RTC5B	CZ-RTC5B	
Kapacitet hlađenja	Nominalni (min./maks.)	kW	3,5(1,5-4,0)	5,0(1,5-5,2)	6,0(2,0-7,1)	6,8(2,6-7,7)	10,0(3,0-11,5)	12,5(3,2-13,5)	14,0(3,3-15,0)
EER ¹⁾	Nominalni (min./maks.)	W/W	4,14(3,69-5,17)	3,03(2,86-5,00)	3,59(2,90-6,90)	3,24(2,75-4,91)	3,64(2,80-5,36)	3,32(2,77-5,33)	2,98(2,73-5,32)
SEER / η _{sc} ²⁾			7,2 A++	6,7 A++	7,3 A++	5,9 A+	6,6 A++	241,7%	228,8%
Pdesign		kW	3,5	5,0	6,0	6,8	10,0	12,5	14,0
Ulazna snaga	Nominalni (min./maks.)	kW	0,85(0,29-1,10)	1,65(0,30-1,82)	1,67(0,29-2,45)	2,10(0,53-2,80)	2,75(0,56-4,10)	3,76(0,60-4,88)	4,70(0,62-5,50)
Godišnja potrošnja energije ³⁾		kWh/a	171	262	288	404	531	—	—
Kapacitet grejanja	Nominalni (min./maks.)	kW	3,5(1,5-4,6)	5,0(1,5-6,4)	6,0(1,8-7,0)	6,8(2,1-8,1)	10,0(3,0-14,0)	12,5(3,3-15,0)	14,0(3,4-16,0)
COP ¹⁾	Nominalni (min./maks.)	W/W	4,61(3,51-5,70)	3,73(3,12-6,25)	4,11(2,92-6,67)	4,20(3,06-5,68)	4,24(3,30-5,36)	3,89(3,41-4,52)	3,70(3,08-5,48)
SCOP / η _{sh} ²⁾			4,4 A+	4,1 A+	4,6 A+	4,3 A+	4,2 A+	147,4%	145,3%
Pdesign na -10 °C		kW	2,8	4,0	4,6	4,7	10,0	12,5	13,6
Ulazna snaga	Nominalni (min./maks.)	kW	0,76(0,26-1,31)	1,34(0,24-2,05)	1,46(0,27-2,40)	1,62(0,37-2,65)	2,36(0,56-4,00)	3,21(0,73-4,40)	3,78(0,62-5,20)
Godišnja potrošnja energije ³⁾		kWh/a	891	1365	1399	1529	3331	—	—
Unutrašnja jedinica			S-3650PT3E	S-3650PT3E	S-6071PT3E	S-6071PT3E	S-1014PT3E	S-1014PT3E	S-1014PT3E
Protok vazduha	Hi / Med / Lo	m ³ /min	14,0/12,0/10,5	15,0/12,5/10,5	20,0/17,0/14,5	21,0/18,0/15,5	30,0/25,0/23,0	34,0/28,0/24,0	35,0/29,0/25,0
Zapremina za uklanjanje vlažnosti		L/h	0,8	2,0	2,1	2,7	4,1	5,7	6,9
Zvučni pritisak ⁴⁾	Hi / Med / Lo	dB(A)	36/32/28	37/33/28	38/34/29	39/35/30	42/37/34	46/40/35	47/41/36
Jačina zvuka	Hi / Med / Lo	dB(A)	54/50/46	55/51/46	56/52/47	57/53/48	60/55/52	64/58/53	65/59/54
Dimenzije	V x Š x D	mm	235x960x690	235x960x690	235x1275x690	235x1275x690	235x1590x690	235x1590x690	235x1590x690
Neto težina		kg	26	26	34	34	40	40	40
nanoe X Generator			Mark 2	Mark 2	Mark 2	Mark 2	Mark 2	Mark 2	Mark 2
Spoljašnja jedinica			U-36PZ3E5	U-50PZ3E5	U-60PZ3E5A	U-71PZ3E5A	U-100PZ3E5	U-125PZ3E5	U-140PZ3E5
Napajanje		V	220-230-240	220-230-240	220-230-240	220-230-240	220-230-240	220-230-240	220-230-240
Struja	Hlađenje	A	3,90-3,75-3,60	7,65-7,30-7,00	7,75-7,40-7,10	9,75-9,30-8,95	13,70-13,10-12,60	18,20-17,40-16,70	22,70-21,70-20,80
	Toplota	A	3,55-3,40-3,25	6,30-6,00-5,75	6,75-6,50-6,20	7,50-7,20-6,90	11,80-11,30-10,80	15,50-14,80-14,20	18,30-17,50-16,80
Protok vazduha	Hlađenje/grejanje	m ³ /min	33,6/34,0	32,7/31,9	42,6/41,5	44,7/45,9	73,0/73,0	82,0/80,0	84,0/82,0
Zvučni pritisak	Hlađenje/grejanje (Hi)	dB(A)	46/47	46/46	47/48	48/49	52/52	55/55	56/56
Jačina zvuka	Hlađenje/grejanje (Hi)	dB(A)	64/66	64/64	64/65	66/68	70/70	73/73	74/74
Dimenzije	V x Š x D	mm	619x824x299	619x824x299	695x875x320	695x875x320	996x980x370	996x980x370	996x980x370
Neto težina		kg	32	35	42	50	83	87	87
Prečnik cevi	Cev za tečnosti	inč (mm)	1/4(6,35)	1/4(6,35)	1/4(6,35) ⁵⁾	1/4(6,35) ⁵⁾	3/8(9,52)	3/8(9,52)	3/8(9,52)
	Cev za gas	inč (mm)	1/2(12,70)	1/2(12,70)	1/2(12,70) ⁶⁾	5/8(15,88)	5/8(15,88)	5/8(15,88)	5/8(15,88)
Opseg dužine cevi		m	3-15	3-20	3-40	3-40	5-50	5-50	5-50
Razlika u podignutosti (unutra/spolja) ⁷⁾		m	15/15	15/15	15/30	20/30	15/30	15/30	15/30
Dužina cevi za dodatni gas		m	7,5	7,5	30	30	30	30	30
Količina dodatnog gasa		g/m	10	15	15	17	45	45	45
Rashladno sredstvo (R32) / CO ₂ Eq.		kg / T	0,87/0,59	1,14/0,77	1,15/0,78	1,32/0,89	2,40/1,62	2,80/1,89	2,80/1,89
Radni opseg	Hlađenje, Min. ~ Maks.	°C	-10~+43	-10~+43	-10~+43	-10~+43	-10~+43	-10~+43	-10~+43
	Grejanje, Min. ~ Maks.	°C	-15~+24	-15~+24	-15~+24	-15~+24	-15~+24	-15~+24	-15~+24

Tehnički fokus

- Široka raspodela vazduha za velike prostorije
- Horizontalni protok vazduha dostiže maksimalno 9,5 m
- Na jedinici postoji priključak za svež vazduh
- Tanak dizajn visine 235 mm uklapa se u uzani prostor
- Tih rad
- nanoe™ X (Generator Mark 2 = 9,6 triliona hidroksilnih radikala u sekundi) kao standard za bolji kvalitet unutrašnjeg vazduha
- Žičani daljinski upravljač CZ-RTC6BL omogućava jednostavno podešavanje sistema putem Bluetooth® veze
- Mono i dvostruke opcije
- Jednostavno povezivanje i kontrola spoljašnjeg ventilatora ili ventilacije za povrat energije korišćenjem konektora PAW-FDC na štampanoj ploči unutrašnje jedinice. Spoljašnja jedinica se može istovremeno kontrolisati daljinskim upravljačem Panasonic unutrašnje jedinice

Dodatno unapređenje udobnosti sa raspodelom protoka vazduha

Horizontalni protok vazduha dostiže maksimalno 9,5 m. Ovo je idealno za široke prostorije. Široki otvor za izbacivanje vazduha povećava protok vazduha ulevo i udesno. Neprijatan osećaj do koga dolazi kada protok vazduha direktno udari u telo je eliminisan korišćenjem opcije „Draft prevention position“ (Položaj koji sprečava pojavu promaje) koji menja širinu zamaha i doprinosi većoj udobnosti pri radu uređaja.



CZ-RTC5B



CONEX



Opcioni upravljač.
CONEX žičani daljinski
upravljač.

CZ-RTC6 - CZ-RTC6BL
- CZ-RTC6BLW



Opcioni upravljač.
Infracrveni
daljinski upravljač.

CZ-RWS3 +
CZ-RWRT3



Opcioni Econavi
senzor.

CZ-CENSC1

			Trofazno		
			10,0 kW	12,5 kW	14,0 kW
Komplet			KIT-100PT3Z8	KIT-125PT3Z8	KIT-140PT3Z8
Daljinski upravljač			CZ-RTC5B	CZ-RTC5B	CZ-RTC5B
Kapacitet hlađenja	Nominalni (min./maks.)	kW	10,0(3,0-11,5)	12,5(3,2-13,5)	14,0(3,3-15,0)
EER ¹⁾	Nominalni (min./maks.)	W/W	3,64(3,50-5,36)	3,32(2,77-5,33)	2,98(2,73-5,32)
SEER / η_{sc}²⁾			6,5 A++	241,7%	228,8%
Pdesignn		kW	10,0	12,5	14,0
Ulazna snaga	Nominalni (min./maks.)	kW	2,75(0,56-4,10)	3,76(0,60-4,88)	4,70(0,62-5,50)
Godišnja potrošnja energije ³⁾		kWh/a	537	—	—
Kapacitet grejanja	Nominalni (min./maks.)	kW	10,0(3,0-14,0)	12,5(3,3-15,0)	14,0(3,4-16,0)
COP ¹⁾	Nominalni (min./maks.)	W/W	4,24(3,50-5,36)	3,89(3,41-4,52)	3,70(3,08-5,48)
SCOP / η_{sb}²⁾			4,2 A+	147,4%	145,3%
Pdesignn na -10 °C		kW	10,0	12,5	13,6
Ulazna snaga	Nominalni (min./maks.)	kW	2,36(0,56-4,00)	3,21(0,73-4,40)	3,78(0,62-5,20)
Godišnja potrošnja energije ³⁾		kWh/a	3331	—	—
Unutrašnja jedinica			S-1014PT3E	S-1014PT3E	S-1014PT3E
Protok vazduha	Hi / Med / Lo	m ³ /min	30,0/25,0/23,0	34,0/28,0/24,0	35,0/29,0/25,0
Zapremina za uklanjanje vlažnosti		L/h	4,1	5,7	6,9
Zvučni pritisak ⁴⁾	Hi / Med / Lo	dB(A)	42/37/34	46/40/35	47/41/36
Jačina zvuka	Hi / Med / Lo	dB(A)	60/55/52	64/58/53	65/59/54
Dimenzije	V x Š x D	mm	235x1590x690	235x1590x690	235x1590x690
Neto težina		kg	40	40	40
nanoe X Generator			Mark 2	Mark 2	Mark 2
Spoljašnja jedinica			U-100PZ3E8	U-125PZ3E8	U-140PZ3E8
Napajanje		V	380-400-415	380-400-415	380-400-415
Struja	Hlađenje	A	4,60-4,35-4,20	6,10-5,75-5,55	7,60-7,20-6,95
	Toplota	A	3,95-3,75-3,60	5,20-4,95-4,75	6,10-5,80-5,60
Protok vazduha	Hlađenje/grejanje	m ³ /min	73,0/73,0	82,0/80,0	84,0/82,0
Zvučni pritisak	Hlađenje/grejanje (Hi)	dB(A)	52/52	55/55	56/56
Jačina zvuka	Hlađenje/grejanje (Hi)	dB(A)	70/70	73/73	74/74
Dimenzije	V x Š x D	mm	996x980x370	996x980x370	996x980x370
Neto težina		kg	83	87	87
Prečnik cevi	Cev za tečnosti	lnč (mm)	3/8(9,52)	3/8(9,52)	3/8(9,52)
	Cev za gas	lnč (mm)	5/8(15,88)	5/8(15,88)	5/8(15,88)
Opseg dužine cevi		m	5-50	5-50	5-50
Razlika u podignutosti (unutra/spolja) ⁷⁾		m	15/30	15/30	15/30
Dužina cevi za dodatni gas		m	30	30	30
Količina dodatnog gasa		g/m	45	45	45
Rashladno sredstvo (R32) / CO ₂ Eq.		kg / T	2,40/1,62	2,8/1,89	2,8/1,89
Radni opseg	Hlađenje, Min. ~ Maks.	°C	-10~+43	-10~+43	-10~+43
	Grejanje, Min. ~ Maks.	°C	-15~+24	-15~+24	-15~+24

1) Izračunavanje vrednosti EER i COP je zasnovano na standardu EN14511. 2) Za modele ispod 12 kW, SEER i SCOP se proračunavaju na osnovu vrednosti EU/626/2011. Za modele iznad 12 kW, η_{sc} / η_{sb} vrednosti se izračunavaju na osnovu standarda EN 14825. 3) Fabričko podešavanje. 4) Zvučni pritisak jedinica prikazuje vrednost izmerenu za položaj 1 m ispred glavnog tela i 1 m ispod jedinice. Zvučni pritisak se meri u skladu sa specifikacijom Eurovent 6/C/006-97. 5) Povežite priključnu cev za tečnost (Ø6,35-Ø9,52) na strani sa cevima za tečnost kod unutrašnje jedinice. 6) Povežite priključnu cev za gas (Ø12,70-Ø15,88) na strani sa cevima za gas kod unutrašnje jedinice. 7) Spoljašnja jedinica postavljena na nižem položaju / spoljašnja jedinica postavljena na višem položaju. * Preporučeni osigurač za unutrašnju ugradnju je 3 A. ** Navedene vrednosti važe u slučaju da je nanoe™ X tehnologija ISKLJUČENA.

Dodatna oprema	
CZ-RTC6	CONEX žičani daljinski upravljač (nije bežični)
CZ-RTC6BL	CONEX žičani daljinski upravljač sa tehnologijom Bluetooth®
CZ-RTC6BLW	CONEX žičani daljinski upravljač sa Wi-Fi i Bluetooth® tehnologijom
CZ-RTC5B	Žičani daljinski upravljač sa funkcijom Econavi i datanavi
CZ-RWS3 + CZ-RWRT3	Infracrveni daljinski upravljač i prijemnik
CZ-CAPWFC1	Komercijalni Wi-Fi adapter

Dodatna oprema	
PAW-PACR3	Interfejsi za pokretanje 3 jedinice pri rezervnom i alternativnom pokretanju
PAW-WTRAY	Posuda za vodu kondenzatora kompatibilna sa spoljnom platformom za podizanje
PAW-GRDBSE20	Prizemni osnovni nosač za spoljašnju jedinicu za apsorpciju buke i vibracija
PAW-GRDSTD40	Spoljašnja platforma za podizanje 400x900x400 mm
CZ-CENSC1	Econavi senzor za uštedu energije



SEER i SCOP: Za S-6071PT3E + U-60PZ3E5A. KONTROLA PUTEM INTERNETA: Opciono.

Uslovi rangiranja: Hlađenje, unutrašnja temperatura 27 °C SS / 19 °C VS. Hlađenje, spoljašnja temperatura 35 °C SS / 24 °C VS. Grejanje, unutrašnja temperatura 20 °C SS. Grejanje, spoljašnja temperatura 7 °C SS / 4 °C VS. (SS: suvi termometar; VS: vlažni termometar). Specifikacije podležu promeni bez prethodnog obaveštenja. Za detaljne informacije o ErP / nalepnici sa podacima o potrošnji električne energije, posetite naše web-sajtove www.aircon.panasonic.eu ili www.ptc.panasonic.eu.



PACi NX serija Elite adaptivne kanalske jedinice s inverterom + · R32

Adaptivna kanalska jedinica – PF3.

2 mogućnosti za ugradnju (horizontalno/vertikalno) sa visokim eksternim statičkim pritiskom od 150 Pa za fleksibilnu instalaciju.

		Jednofazno							
		3,6 kW	5,0 kW	6,0 kW	7,1 kW	10,0 kW	12,5 kW	14,0 kW	
Komplet		KIT-36PFH3Z5	KIT-50PFH3Z5	KIT-60PFH3Z5	KIT-71PFH3Z5	KIT-100PFH3Z5	KIT-125PFH3Z5	KIT-140PFH3Z5	
Daljinski upravljač		CZ-RTC5B	CZ-RTC5B	CZ-RTC5B	CZ-RTC5B	CZ-RTC5B	CZ-RTC5B	CZ-RTC5B	
Kapacitet hlađenja	Nominalni (min./maks.)	kW	3,6(1,2-4,0)	5,0(1,2-5,6)	5,7(1,2-6,3)	6,8(2,2-7,8)	9,5(3,1-11,4)	12,1(3,2-13,6)	13,4(3,3-15,3)
EER ¹⁾	Nominalni (min./maks.)	W/W	4,24(3,57-5,45)	3,42(3,11-5,45)	3,68(3,15-5,45)	3,74(2,41-5,64)	4,17(2,82-5,08)	3,58(3,00-5,00)	3,38(2,59-4,18)
SEER / η_{sc}²⁾			6,8 A++	6,1 A++	7,1 A++	7,1 A++	7,4 A++	281,7%	275,9%
Pdesign		kW	3,6	5,0	5,7	6,8	9,5	12,1	13,4
Ulazna snaga	Nominalni (min./maks.)	kW	0,85(0,22-1,12)	1,46(0,22-1,80)	1,55(0,22-2,00)	1,82(0,39-3,24)	2,28(0,61-4,04)	3,38(0,64-4,54)	3,96(0,79-5,90)
Godišnja potrošnja energije ³⁾		kWh/a	185	287	281	332	447	—	—
Kapacitet grejanja	Nominalni (min./maks.)	kW	4,0(1,2-5,0)	5,6(1,2-6,5)	7,0(1,2-8,0)	7,5(2,0-9,0)	10,8(3,1-13,5)	13,5(3,2-15,4)	15,5(3,3-17,4)
COP ¹⁾	Nominalni (min./maks.)	W/W	4,17(3,23-5,45)	3,61(2,97-5,45)	3,74(3,33-5,45)	4,03(3,16-5,41)	3,97(3,07-5,25)	3,46(3,06-5,16)	3,44(3,14-4,29)
SCOP / η_h²⁾			4,5 A+	4,2 A+	4,4 A+	4,7 A++	4,5 A+	170,0%	171,0%
Pdesign na -10 °C		kW	3,6	4,0	4,7	4,7	7,8	9,3	9,5
Ulazna snaga	Nominalni (min./maks.)	kW	0,96(0,22-1,55)	1,55(0,22-2,19)	1,87(0,22-2,40)	1,86(0,37-2,85)	2,72(0,59-4,40)	3,90(0,62-5,04)	4,51(0,77-5,55)
Godišnja potrošnja energije ³⁾		kWh/a	1120	1333	1495	1393	2424	—	—
Unutrašnja jedinica			S-3650PF3E	S-3650PF3E	S-6071PF3E	S-6071PF3E	S-1014PF3E	S-1014PF3E	S-1014PF3E
Spoljašnji statički pritisak ⁴⁾	Nominalni (min./maks.)	Pa	30(10-150)	30(10-150)	30(10-150)	30(10-150)	40(10-150)	50(10-150)	50(10-150)
Protok vazduha	Hi / Med / Lo	m ³ /min	14,0/13,0/10,0	16,0/15,0/12,0	21,0/19,0/15,0	21,0/19,0/15,0	32,0/26,0/21,0	34,0/29,0/23,0	36,0/32,0/25,0
Zapremina za uklonjanje vlažnosti		L/h	0,9	1,9	1,7	2,7	3,2	4,1	4,9
Zvučni pritisak ⁵⁾	Hi / Med / Lo	dB(A)	30/27/22	34/30/25	30/26/23	30/26/23	33/29/25	35/31/27	39/35/29
Jačina zvuka	Hi / Med / Lo	dB(A)	53/50/45	57/53/48	53/49/46	53/49/46	56/52/48	58/54/50	62/58/52
Dimenzije	V x Š x D	mm	250x800x730	250x800x730	250x1000x730	250x1000x730	250x1400x730	250x1400x730	250x1400x730
Neto težina		kg	25	30	30	30	39	39	39
nanoe X Generator			Mark 2	Mark 2	Mark 2	Mark 2	Mark 2	Mark 2	Mark 2
Spoljašnja jedinica			U-36PZH3E5	U-50PZH3E5	U-60PZH3E5	U-71PZH3E5	U-100PZH3E5	U-125PZH3E5	U-140PZH3E5
Napajanje		V	220-230-240	220-230-240	220-230-240	220-230-240	220-230-240	220-230-240	220-230-240
Struja	Hlađenje	A	4,20-4,00-3,85	6,90-6,60-6,35	7,25-6,95-6,65	9,00-8,60-8,25	11,10-10,80-10,30	16,50-15,80-15,10	19,60-18,70-17,90
	Toplota	A	4,70-4,50-4,30	7,35-7,00-6,75	8,65-8,30-7,95	9,00-8,60-8,35	13,30-12,70-12,20	19,10-18,20-17,50	22,00-21,10-20,20
Protok vazduha	Hlađenje/grejanje	m ³ /min	34,1/36,4	42,0/42,0	42,0/42,0	61,0/60,0	118,0/108,0	125,0/112,0	129,0/116,0
Zvučni pritisak	Hlađenje/grejanje (Hi)	dB(A)	43/44	46/48	47/50	48/50	52/52	53/53	54/54
Jačina zvuka	Hlađenje/grejanje (Hi)	dB(A)	62/64	64/67	65/69	65/67	69/69	70/70	71/71
Dimenzije	V x Š x D	mm	695x875x320	695x875x320	695x875x320	996x940x340	1416x940x340	1416x940x340	1416x940x340
Neto težina		kg	42	42	43	65	98	98	98
Prečnik cevi	Cev za tečnosti	inč (mm)	1/4(6,35)	1/4(6,35)	1/4(6,35) ⁶⁾	3/8(9,52)	3/8(9,52)	3/8(9,52)	3/8(9,52)
	Cev za gas	inč (mm)	1/2(12,70)	1/2(12,70)	1/2(12,70) ⁷⁾	5/8(15,88)	5/8(15,88)	5/8(15,88)	5/8(15,88)
Opseg dužine cevi		m	3-40	3-40	3-40	5-50	5-85	5-85	5-85
Razlika u podignutosti (unutra/spolja) ⁸⁾		m	15/30	15/30	15/30	15/30	15/30	15/30	15/30
Dužina cevi za dodatni gas		m	30	30	30	30	30	30	30
Količina dodatnog gasa		g/m	15	15	15	45	45	45	45
Rashladno sredstvo [R32] / CO ₂ Eq.		kg / T	1,13/0,76	1,13/0,76	1,15/0,78	1,95/1,32	3,05/2,06	3,05/2,06	3,05/2,06
Radni opseg	Hlađenje, Min. ~ Maks.	°C	-15~+46	-15~+46	-15~+46	-15~+48	-20~+48 ⁹⁾	-20~+48 ⁹⁾	-20~+48 ⁹⁾
	Grejanje, Min. ~ Maks.	°C	-20~+24	-20~+24	-20~+24	-20~+24	-20~+24	-20~+24	-20~+24

Tehnički fokus

- 2 mogućnosti za ugradnju (horizontalno/vertikalno)
- Maksimalan spoljašnji statički pritisak: 150 Pa
- Mogućnost biranja pozicije ulaza vazduha (ulaz pozadi / na dnu)
- Poboljšana posuda za odvod pogodna je i za horizontalno i za vertikalno postavljanje
- Pumpa za drenažu uključena
- nanoe™ X (Generator Mark 2= 9,6 triliona hidroksilnih radikala u sekundi) kao standard za slučaj* dugačkih cevi kanala
- Žičani daljinski upravljač CZ-RTC6BL omogućava jednostavno podešavanje sistema putem Bluetooth® veze

* Prema internoj anketi kompanije Panasonic, performanse nanoe™ X vazduha mogu se očekivati čak i kod kanala dugih 10 m.

2 mogućnosti za ugradnju (horizontalno / vertikalno)

Vertikalno postavljanje je novina koja je sada dostupna.

ESP 150 Pa, dovoljan za daljinsku instalaciju jedinica daleko od prostorija.



Poboljšani dizajn posude za odvod

Posuda za odvod je ista i za horizontalno i za vertikalno postavljanje.

Modifikacija jedinice nije potrebna.





nanoex™ X kao standard.

PACi NX serija Standard adaptivne kanalske jedinice s inverterom + · R32**Adaptivna kanalska jedinica – PF3.**

2 mogućnosti za ugradnju (horizontalno/vertikalno) sa visokim eksternim statičkim pritiskom od 150 Pa za fleksibilnu instalaciju.

			Jednofazno							
			3,6 kW	5,0 kW	6,0 kW	7,1 kW	10,0 kW	12,5 kW	14,0 kW	
Komplet			KIT-36PF3Z5	KIT-50PF3Z5	KIT-60PF3Z5	KIT-71PF3Z5	KIT-100PF3Z5	KIT-125PF3Z5	KIT-140PF3Z5	
Daljinski upravljač			CZ-RTC5B	CZ-RTC5B	CZ-RTC5B	CZ-RTC5B	CZ-RTC5B	CZ-RTC5B	CZ-RTC5B	
Kapacitet hlađenja	Nominalni (min./maks.)	kW	3,4(1,5-4,0)	5,0(1,5-5,3)	5,7(2,0-6,3)	6,8(2,6-7,7)	9,5(3,0-11,4)	12,1(3,2-13,5)	13,4(3,3-15,0)	
EER ¹⁾	Nominalni (min./maks.)	W/W	3,78(3,51-5,00)	2,78(2,76-4,63)	3,54(2,63-5,88)	3,18(2,69-4,56)	3,57(2,36-5,08)	3,40(2,76-5,08)	3,16(2,56-5,08)	
SEER / η _{sc} ²⁾			6,0 A+	6,5 A++	6,4 A++	6,0 A+	6,6 A++	257,4%	252,2%	
Pdesign		kW	3,4	5,0	5,7	6,8	9,5	12,1	13,4	
Ulazna snaga	Nominalni (min./maks.)	kW	0,90(0,30-1,14)	1,80(0,32-1,92)	1,61(0,34-2,40)	2,14(0,57-2,86)	2,66(0,59-4,84)	3,56(0,63-4,90)	4,24(0,65-5,86)	
Godišnja potrošnja energije ³⁾		kWh/a	198	267	310	391	502	—	—	
Kapacitet grejanja	Nominalni (min./maks.)	kW	3,4(1,5-4,6)	5,0(1,5-5,9)	5,7(1,8-7,0)	6,8(2,1-8,1)	9,5(3,0-13,5)	12,1(3,3-15,0)	13,4(3,4-16,0)	
COP ¹⁾	Nominalni (min./maks.)	W/W	4,15(3,51-5,36)	3,62(3,06-5,36)	4,04(2,82-6,21)	4,00(3,03-5,68)	4,09(3,00-5,08)	3,56(3,16-5,24)	3,76(3,03-5,23)	
SCOP / η _h ²⁾			4,0 A+	4,0 A+	4,4 A+	4,1 A+	3,9 A	142,6%	140,6%	
Pdesign na -10 °C		kW	2,4	3,8	4,4	4,7	7,8	9,3	9,5	
Ulazna snaga	Nominalni (min./maks.)	kW	0,82(0,28-1,31)	1,38(0,28-1,73)	1,41(0,29-2,48)	1,70(0,37-2,67)	2,32(0,59-4,50)	3,40(0,63-4,74)	3,56(0,65-5,28)	
Godišnja potrošnja energije ³⁾		kWh/a	839	1303	1376	1591	2795	—	—	
Unutrašnja jedinica			S-3650PF3E	S-3650PF3E	S-6071PF3E	S-6071PF3E	S-1014PF3E	S-1014PF3E	S-1014PF3E	
Spoljašnji statički pritisak ⁴⁾	Nominalni (min./maks.)	Pa	30(10-150)	30(10-150)	30(10-150)	30(10-150)	40(10-150)	50(10-150)	50(10-150)	
Protok vazduha	Hi / Med / Lo	m ³ /min	14,0/13,0/10,0	16,0/15,0/12,0	21,0/19,0/15,0	21,0/19,0/15,0	32,0/26,0/21,0	34,0/29,0/23,0	36,0/32,0/25,0	
Zapremina za ukljanjanje vlažnosti		L/h	0,9	1,9	1,7	2,7	3,2	4,1	4,9	
Zvučni pritisak ⁵⁾	Hi / Med / Lo	dB(A)	30/27/22	34/30/25	30/26/23	30/26/23	33/29/25	35/31/27	39/35/29	
Jačina zvuka	Hi / Med / Lo	dB(A)	53/50/45	57/53/48	53/49/46	53/49/46	56/52/48	58/54/50	62/58/52	
Dimenzije	V x Š x D	mm	250x800x730	250x800x730	250x1000x730	250x1000x730	250x1400x730	250x1400x730	250x1400x730	
Neto težina		kg	25	30	30	30	39	39	39	
nanoex X Generator			Mark 2	Mark 2	Mark 2	Mark 2	Mark 2	Mark 2	Mark 2	
Spoljašnja jedinica			U-36PZ3E5	U-50PZ3E5	U-60PZ3E5A	U-71PZ3E5A	U-100PZ3E5	U-125PZ3E5	U-140PZ3E5	
Napajanje		V	220-230-240	220-230-240	220-230-240	220-230-240	220-230-240	220-230-240	220-230-240	
Struja	Hlađenje	A	4,15-4,00-3,85	8,35-8,00-7,65	7,45-7,15-6,85	9,95-9,50-9,10	13,30-12,70-12,20	17,20-16,40-15,80	20,50-19,60-18,8	
	Toplota	A	3,85-3,70-3,50	6,45-6,20-5,95	6,55-6,25-6,00	7,90-7,55-7,25	11,60-11,10-10,60	16,40-15,70-15,00	17,20-16,40-15,80	
Protok vazduha	Hlađenje/grejanje	m ³ /min	33,6/34,0	32,7/31,9	42,6/41,5	44,7/45,9	73,0/73,0	82,0/80,0	84,0/82,0	
Zvučni pritisak	Hlađenje/grejanje (Hi)	dB(A)	46/47	46/46	47/48	48/49	52/52	55/55	56/56	
Jačina zvuka	Hlađenje/grejanje (Hi)	dB(A)	64/66	64/64	64/65	66/68	70/70	73/73	74/74	
Dimenzije	V x Š x D	mm	619x824x299	619x824x299	695x875x320	695x875x320	996x980x370	996x980x370	996x980x370	
Neto težina		kg	32	35	42	50	83	87	87	
Prečnik cevi	Cev za tečnosti	Inč (mm)	1/4(Ø6,35)	1/4(Ø6,35)	1/4(Ø6,35) ⁶⁾	1/4(Ø6,35) ⁶⁾	3/8(9,52)	3/8(9,52)	3/8(9,52)	
	Cev za gas	Inč (mm)	1/2(Ø12,7)	1/2(Ø12,7)	1/2(Ø12,7) ⁷⁾	5/8(Ø15,88)	5/8(Ø15,88)	5/8(Ø15,88)	5/8(Ø15,88)	
Opseg dužine cevi		m	3-15	3-20	3-40	3-40	5-50	5-50	5-50	
Razlika u podignutosti (unutra/spolja) ⁸⁾		m	15/15	15/15	15/30	20/30	15/30	15/30	15/30	
Dužina cevi za dodatni gas		m	7,5	7,5	30	30	30	30	30	
Količina dodatnog gasa		g/m	10	15	15	17	45	45	45	
Rashladno sredstvo (R32) / CO ₂ Eq.		kg / T	0,87/0,59	1,14/0,77	1,15/0,78	1,32/0,89	2,40/1,62	2,80/1,89	2,80/1,89	
Radni opseg	Hlađenje, Min. ~ Maks.	°C	-10~+43	-10~+43	-10~+43	-10~+43	-10~+43	-10~+43	-10~+43	
	Grejanje, Min. ~ Maks.	°C	-15~+24	-15~+24	-15~+24	-15~+24	-15~+24	-15~+24	-15~+24	

Tehnički fokus

- 2 mogućnosti za ugradnju (horizontalno/vertikalno)
- Maksimalan spoljašnji statički pritisak: 150 Pa
- Mogućnost biranja pozicije ulaza vazduha (ulaz pozadi / na dnu)
- Poboļšana posuda za odvod pogodna je i za horizontalno i za vertikalno postavljanje
- Pumpa za drenažu uključena
- nanoex™ X (Generator Mark 2= 9,6 triliona hidroksilnih radikala u sekundi) kao standard za slučaj* dugačkih cevi kanala
- Žičani daljinski upravljač CZ-RTC6BL omogućava jednostavno podešavanje sistema putem Bluetooth® veze

* Prema internoj anketi kompanije Panasonic, performanse nanoex™ X vazduha mogu se očekivati čak i kod kanala dugih 10 m.

2 mogućnosti za ugradnju (horizontalno / vertikalno)

Vertikalno postavljanje je novina koja je sada dostupna. ESP 150 Pa, dovoljan za daljinsku instalaciju jedinica daleko od prostorija.

**Poboļšani dizajn posude za odvod**

Posuda za odvod je ista i za horizontalno i za vertikalno postavljanje. Modifikacija jedinice nije potrebna.





CZ-RTC5B



CONEX



Opcioni upravljač.
CONEX žičani daljinski
upravljač.

CZ-RTC6 - CZ-RTC6BL
- CZ-RTC6BLW



Opcioni upravljač.
Infracrveni
daljinski upravljač.

CZ-RWS3 +
CZ-RWRC3



Opcioni Econavi
senzor.

CZ-CENSC1

Komplet	Trofazno			
	10,0 kW	12,5 kW	14,0 kW	
Daljinski upravljač	KIT-100PF3Z8	KIT-125PF3Z8	KIT-140PF3Z8	
Daljinski upravljač	CZ-RTC5B	CZ-RTC5B	CZ-RTC5B	
Kapacitet hlađenja	Nominalni (min./maks.) kW	9,5(3,0-11,4)	12,1(3,2-13,5)	13,4(3,3-15,0)
EER ¹⁾	Nominalni (min./maks.) W/W	3,57(2,36-5,08)	3,40(2,76-5,08)	3,16(2,56-5,08)
SEER / η_{sc} ²⁾		6,5 A++	256,2%	251,4%
Pdesign	kW	9,5	12,1	13,4
Ulazna snaga	Nominalni (min./maks.) kW	2,66(0,59-4,84)	3,56(0,63-4,90)	4,24(0,65-5,86)
Godišnja potrošnja energije ³⁾	kWh/a	508	—	—
Kapacitet grejanja	Nominalni (min./maks.) kW	9,5(3,0-13,5)	12,1(3,3-15,0)	13,4(3,4-16,0)
COP ¹⁾	Nominalni (min./maks.) W/W	4,09(3,00-5,08)	3,56(3,16-5,24)	3,76(3,03-5,23)
SCOP / η_{sh} ²⁾		3,9 A	142,6%	140,6%
Pdesign na -10 °C	kW	7,8	9,3	9,5
Ulazna snaga	Nominalni (min./maks.) kW	2,32(0,59-4,50)	3,40(0,63-4,74)	3,56(0,65-5,28)
Godišnja potrošnja energije ³⁾	kWh/a	2795	—	—
Unutrašnja jedinica		S-1014PF3E	S-1014PF3E	S-1014PF3E
Spoljašnji statički pritisak ⁴⁾	Nominalni (min./maks.) Pa	40(10-150)	50(10-150)	50(10-150)
Protok vazduha	Hi / Med / Lo m ³ /min	32,0/26,0/21,0	34,0/29,0/23,0	36,0/32,0/25,0
Zapremina za uklanjanje vlažnosti	L/h	3,2	4,1	4,9
Zvučni pritisak ⁵⁾	Hi / Med / Lo dB(A)	33/29/25	35/31/27	39/35/29
Jačina zvuka	Hi / Med / Lo dB(A)	56/52/48	58/54/50	62/58/52
Dimenzije	V x Š x D mm	250x1400x730	250x1400x730	250x1400x730
Neto težina	kg	39	39	39
nanoe X Generator		Mark 2	Mark 2	Mark 2
Spoljašnja jedinica		U-100PZ3E8	U-125PZ3E8	U-140PZ3E8
Napajanje	V	380-400-415	380-400-415	380-400-415
Struja	Hlađenje A	4,45-4,20-4,05	5,75-5,45-5,25	6,85-6,50-6,30
	Toplota A	3,85-3,70-3,55	5,50-5,20-5,05	5,75-5,45-5,25
Protok vazduha	Hlađenje/grejanje m ³ /min	73,0/73,0	82,0/80,0	84,0/82,0
Zvučni pritisak	Hlađenje/grejanje (Hi) dB(A)	52/52	55/55	56/56
Jačina zvuka	Hlađenje/grejanje (Hi) dB(A)	70/70	73/73	74/74
Dimenzije	V x Š x D mm	996x980x370	996x980x370	996x980x370
Neto težina	kg	83	87	87
Prečnik cevi	Cev za tečnosti Inč (mm)	3/8(9,52)	3/8(9,52)	3/8(9,52)
	Cev za gas Inč (mm)	5/8(15,88)	5/8(15,88)	5/8(15,88)
Opseg dužine cevi	m	5-50	5-50	5-50
Razlika u podignutosti (unutra/spolja) ⁶⁾	m	15/30	15/30	15/30
Dužina cevi za dodatni gas	m	30	30	30
Količina dodatnog gasa	g/m	45	45	45
Rashladno sredstvo (R32) / CO ₂ Eq.	kg / T	2,40/1,62	2,80/1,89	2,80/1,89
Radni opseg	Hlađenje, Min. - Maks. °C	-10~+43	-10~+43	-10~+43
	Grejanje, Min. - Maks. °C	-15~+24	-15~+24	-15~+24

1) Izračunavanje vrednosti EER i COP je zasnovano na standardu EN14511. 2) Za modele ispod 12 kW, SEER i SCOP se proračunavaju na osnovu vrednosti EU/626/2011. Za modele iznad 12 kW, η_{sc} / η_{sh} vrednosti se izračunavaju na osnovu standarda EN 14825. 3) Fabričko podešavanje. 4) Srednje podešavanja spoljašnjeg statičkog pritiska u fabrici. 5) Zvučni pritisak jedinica prikazuje vrednost izmerenu za položaj 1,5 m ispod jedinice. Zvučni pritisak se meri u skladu sa specifikacijom Eurovent 6/C/006-97. 6) Povežite priključnu cev za tečnost (Ø6,35 - Ø9,52) na strani sa cevima za tečnost kod unutrašnje jedinice. 7) Povežite priključnu cev za gas (Ø12,70 - Ø15,88) na strani sa cevima za gas kod unutrašnje jedinice. 8) Spoljašnja jedinica postavljena na nižem položaju / spoljašnja jedinica postavljena na višem položaju. * Preporučeni osigurač za unutrašnju ugradnju je 3 A. ** Navedene vrednosti važe u slučaju standardne instalacije (horizontalna instalacija u plafonu, ulaz vazduha sa zadnje strane) i kada je nanoe™ X ISKLJUČEN.

Dodatna oprema	
CZ-RTC6	CONEX žičani daljinski upravljač (nije bežični)
CZ-RTC6BL	CONEX žičani daljinski upravljač sa tehnologijom Bluetooth®
CZ-RTC6BLW	CONEX žičani daljinski upravljač sa Wi-Fi i Bluetooth® tehnologijom
CZ-RTC5B	Žičani daljinski upravljač sa funkcijom Econavi i datanavi
CZ-RWS3 + CZ-RWRC3	Infracrveni daljinski upravljač i prijemnik
CZ-CAPWFC1	Komercijalni Wi-Fi adapter
PAW-PACR3	Interfejsi za pokretanje 3 jedinice pri rezervnom i alternativnom pokretanju

Dodatna oprema	
PAW-WTRAY	Posuda za vodu kondenzatora kompatibilna sa spoljnom platformom za podizanje
PAW-GRDBSE20	Prizemni osnovni nosač za spoljašnju jedinicu za apsorpciju buke i vibracija
PAW-GRDSTD40	Spoljašnja platforma za podizanje 400x900x400 mm
CZ-CENSC1	Econavi senzor za uštedu energije
CZ-56DAF2	Izlazni priključak za vazduh za S-3650PF3E
CZ-90DAF2	Izlazni priključak za vazduh za S-6071PF3E
CZ-160DAF2	Izlazni priključak za vazduh za S-1014PF3E



SEER: Za S-1014PF3E + U-100PZ3E5. SCOP: Za S-6071PF3E + U-60PZ3E5A. SUPER TIHI REŽIM: Za S-3650PF3E + U-36PZ3E5. KONTROLA PUTEM INTERNETA: Opciono.

Uslovi rangiranja: Hlađenje, unutrašnja temperatura 27 °C SS / 19 °C VS. Hlađenje, spoljašnja temperatura 35 °C SS / 24 °C VS. Grejanje, unutrašnja temperatura 20 °C SS. Grejanje, spoljašnja temperatura 7 °C SS / 4 °C VS. (SS: suvi termometar; VS: vlažni termometar). Specifikacije podležu promeni bez prethodnog obaveštenja. Za detaljne informacije o ErP / nalepnici sa podacima o potrošnji električne energije, posetite naše web-sajtove www.aircon.panasonic.eu ili www.ptc.panasonic.eu.



1 Kompaktno i lagano telo za unutrašnji prostor

Kompaktno i lagano telo za unutrašnji prostor koje održava visoku efikasnost, ima deljivi dizajn za lako postavljanje na ograničenom uskom prostoru. Kao i lakoću održavanja usled pojednostavljenog dizajna rastavljanja.

2 Jednostavno postavljanje cevi sa dizajnom unutrašnje skrivene deljive jedinice

Izmenjivač toplote i elementi ventilatora (ventilator + kućište) mogu se odvojiti tokom instalacije. Skrivena unutrašnja jedinica se lako ponovo sastavlja i prolazi kroz uzak prostor.

3 Visok spoljašnji statički pritisak, maksimalno podešavanje 200 Pa*

Visoki statički pritisak omogućava upotrebu dugačkih cevi za postavljanje u različitim prostorima.

* S-250PE3E5B.

Kompaktno i lagano telo za unutrašnji prostor koje održava visoku efikasnost

15% manja težina u odnosu na standardni model drastično pomaže pri postavljanju.

	Standardni model	Panasonic model
20,0 kW	100 kg	86 kg
25,0 kW	104 kg	88 kg

**DUBINA JE
SMANJENA ZA
230 mm**

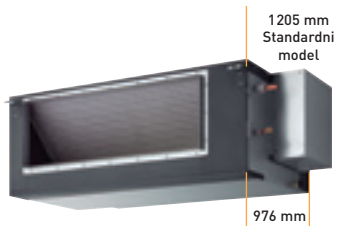

Jednostavna montaža sa laganim komponentama

Unutrašnja jedinica se lako može podeliti u 3 komponente, pri čemu je težina najteže samo 48 kg.

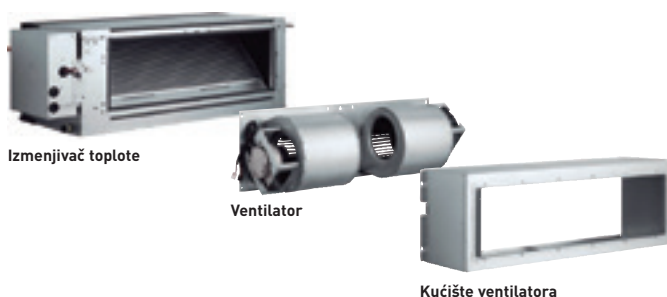

Panasonic Big PACi skrivena jedinica visokog statičkog pritiska 20,0–25,0 kW s inverterom + · R32

Panasonic Big PACi nisu samo ekološki, već i revolucionarni proizvodi.

Big PACi sa R32 je uveden sa potpunom obnovom unutrašnje jedinice, nudeći i hidronska primenu putem PACi izmenjivača toplote vode.

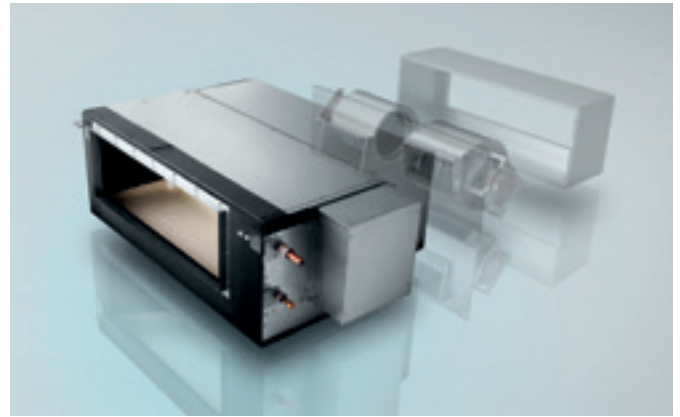

4 Upravljanje aplikacijom Panasonic Comfort Cloud

Pametni telefon spreman za kontrolu PACi sistema sa Panasonic Comfort Cloud aplikacijom*.

* Potreban je Panasonic Wi-Fi adapter CZ-CAPWFC1.

Maksimalno podešavanje statičkog pritiska od 200 Pa*

Visoki statički pritisak omogućava upotrebu dugačkih cevi za postavljanje u različitim prostorima.

Podešavanje statičkog pritiska u 3 koraka.

Režimi statičkog pritiska koji se mogu odabrati mogu se promeniti – 200 Pa / 130 Pa / 75 Pa – za dodatnu fleksibilnost instalacije.

* U slučaju S-250PE3E5B.



Dimenzije svake komponente (lagan dizajn za jednostavno rastavljanje).

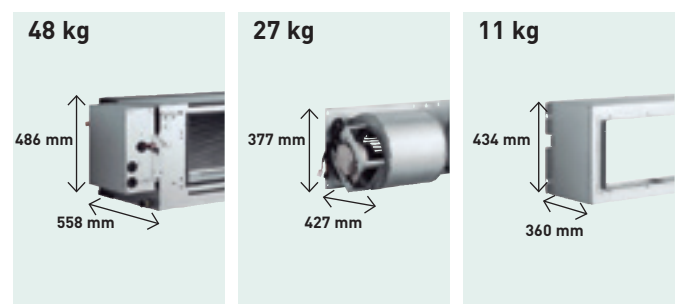

Težina je navedena za S-200PE3E5B model.



CZ-RTC5B



CONEX



Opcioni upravljač.
CONEX žičani daljinski
upravljač.
CZ-RTC6 - CZ-RTC6BL



Opcioni upravljač.
Infracrveni
daljinski upravljač.
CZ-RWS3 +
CZ-RWRC3



Opcioni Econavi
senzor.
CZ-CENSC1

Trofazno

			20,0 kW	25,0 kW
Komplet			KIT-200PE3ZH8	KIT-250PE3ZH8
Daljinski upravljač			CZ-RTC5B	CZ-RTC5B
Kapacitet hlađenja	Nominalni (min./maks.)	kW	19,5(5,7-21,0)	23,2(6,1-27,0)
EER ¹⁾	Nominalni (min./maks.)	W/W	3,22(3,09-4,52)	3,11(2,93-4,59)
SEER / η_{sc}²⁾			207,0%	190,6%
Pdesign		kW	19,5	23,2
Ulazna snaga	Nominalni (min./maks.)	kW	6,06(1,26-6,80)	7,46(1,33-9,20)
Kapacitet grejanja	Nominalni (min./maks.)	kW	22,4(5,0-25,0)	28,0(5,5-29,0)
COP ¹⁾	Nominalni (min./maks.)	W/W	3,61(3,16-4,76)	3,41(3,05-5,00)
SCOP / η_{sh}²⁾			141,3%	142,7%
Pdesign na -10 °C		kW	17,0	20,0
Ulazna snaga	Nominalni (min./maks.)	kW	6,21(1,05-7,90)	8,21(1,10-9,50)
Unutrašnja jedinica			S-200PE3E5B	S-250PE3E5B
Napajanje		V/ph/Hz	220-230-240/1/50	220-230-240/1/50
Eksterni statički pritisak kod slanja (može se podesiti)		Pa	75 ³⁾ - 120 - 180	75 ³⁾ - 130 - 200
Protok vazduha	Hi / Med / Lo	m ³ /min	72/63/53	84/72/59
Zvučni pritisak ⁴⁾	Hi / Med / Lo	dB(A)	46/44/41	47/45/42
Dimenzije	V x Š x D	mm	486 x 1456 x 916	486 x 1456 x 916
Neto težina		kg	86	88
Spoljašnja jedinica			U-200PZH2E8	U-250PZH2E8
Napajanje		V/ph/Hz	380-400-415/3/50	380-400-415/3/50
Preporučeni osigurač		A	30	30
Protok vazduha	Hlađenje/grejanje	m ³ /min	164/164	160/160
Zvučni pritisak	Hlađenje/grejanje (Hi)	dB(A)	59/61	59/63
Jačina zvuka	Hlađenje/grejanje (Hi)	dB(A)	77/79	78/82
Dimenzije ⁵⁾	V x Š x D	mm	1500 x 980 x 370	1500 x 980 x 370
Neto težina		kg	117	128
Prečnik cevi	Cev za tečnosti	Inč (mm)	3/8(9,52)	1/2(12,70)
	Cev za gas	Inč (mm)	1(25,40)	1(25,40)
Opseg dužine cevi		m	5-90	5-60
Razlika u podignutosti (unutra/spolja)		m	30	30
Dužina cevi za dodatni gas		m	30	30
Količina dodatnog gasa		g/m	60	80
Rashladno sredstvo (R32) / CO ₂ Eq.		kg / T	4,20/2,835	5,20/3,51
Radni opseg	Hlađenje, Min. - Maks.	°C	-15 ~ +46	-15 ~ +46
	Grejanje, Min. - Maks.	°C	-20 ~ +24	-20 ~ +24

1) Izračunavanje vrednosti EER i COP je zasnovano na standardu EN14511. 2) Za modele ispod 12 kW, SEER i SCOP se proračunavaju na osnovu vrednosti EU/626/2011. Za modele iznad 12 kW, η_{sc} / η_{sh} vrednosti se izračunavaju na osnovu standarda EN 14825. 3) Fabričko podešavanje. 4) Zvučni pritisak jedinica prikazuje vrednost izmerenu za položaj 1,5 m ispod jedinice. Zvučni pritisak se meri u skladu sa specifikacijom Eurovent 6/C/006-97. 5) Dodati 100 mm za unutrašnju jedinicu ili 70 mm za spoljašnju jedinicu za priključak za cevi. * Filter nije priložen.

Dodatna oprema

CZ-RTC6	CONEX žičani daljinski upravljač (nije bežični)
CZ-RTC6BL	CONEX žičani daljinski upravljač sa tehnologijom Bluetooth®
CZ-RTC5B	Žičani daljinski upravljač sa funkcijom Econavi i datanavi
CZ-RWS3 + CZ-RWRC3	Infracrveni daljinski upravljač i prijemnik
CZ-CAPWFC1	Komercijalni Wi-Fi adapter

Dodatna oprema

PAW-PACR3	Interfejsi za pokretanje 3 jedinice pri rezervnom i alternativnom pokretanju
PAW-GRDBSE20	Prizemni osnovni nosač za spoljašnju jedinicu za apsorpciju buke i vibracija
PAW-GRDSTD40	Spoljašnja platforma za podizanje 400x900x400 mm
CZ-CENSC1	Econavi senzor za uštedu energije



KONTROLA PUTEM INTERNETA: Opciono.

Uslovi rangiranja: Hlađenje, unutrašnja temperatura 27 °C SS / 19 °C VS. Hlađenje, spoljašnja temperatura 35 °C SS / 24 °C VS. Grejanje, unutrašnja temperatura 20 °C SS. Grejanje, spoljašnja temperatura 7 °C SS / 4 °C VS. (SS: suvi termometar; VS: vlažni termometar). Specifikacije podležu promeni bez prethodnog obaveštenja. Za detaljne informacije o ErP / nalepnici sa podacima o potrošnji električne energije, posetite naše web-sajtove www.aircon.panasonic.eu ili www.ptc.panasonic.eu.

Komercijalni dvostruki, trostruki i duplo-dvostruki sistemi - R32

Uz ovaj sistem, jedna spoljašnja jedinica može da podeli svoj kapacitet na do 4 unutrašnje jedinice u isto vreme radi boljeg raspoređivanja u prostoru. To čini da sistem bude naročito prilagođen za zajedničke prostorije. Smanjuje koncentraciju buke i omogućava postizanje iste temperature u prostoriji. Široka paleta istog tipa unutrašnjih jedinica može se povezati u više kombinacija (uključujući zidne, kasetne, skrivene i plafonske jedinice).

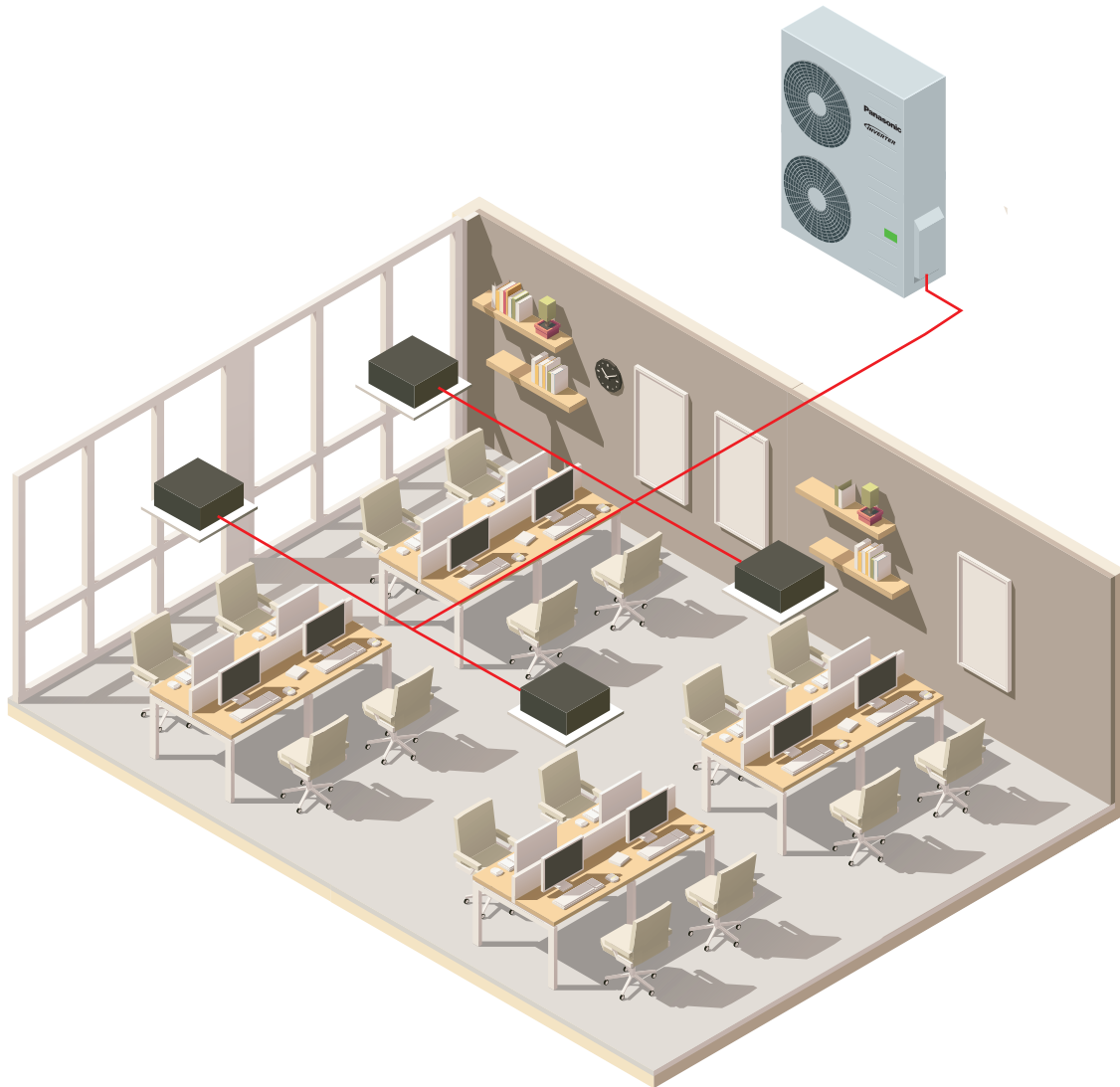

1 PACi NX Elite od 7,1 do 14,0 kW

Do 4 unutrašnje jedinice mogu se povezati sa istom spoljašnjom jedinicom. Panasonic Elite jedinice 7,1, 10,0, 12,0 i 14,0 mogu se instalirati kao dvostruki, trostruki i duplo-dvostruki sistemi. Unutrašnje jedinice mogu da se kombinuju u skladu sa tabelom za izbor. Rad će uvek biti istovremen. Sve unutrašnje jedinice će raditi uz ista podešavanja.



2 PACi NX Standard od 10,0 do 14,0 kW

Do 2 unutrašnje jedinice mogu se povezati sa istom spoljašnjom jedinicom. Panasonic Standard jedinice mogu se instalirati kao pojedinačni i dvostruki sistemi. Unutrašnje jedinice mogu se kombinovati u skladu sa tabelom za izbor. Rad će uvek biti istovremen. Sve unutrašnje jedinice će raditi uz ista podešavanja.

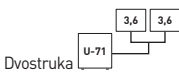
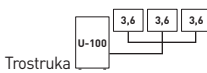

3 Big PACi Elite od 20,0 do 25,0 kW

Do 4 unutrašnje jedinice mogu se povezati sa istom spoljašnjom jedinicom. Panasonic PACi jedinice 20,0 i 25,0 mogu se instalirati kao dvostruki, trostruki i duplo-dvostruki sistemi. Unutrašnje jedinice mogu da se kombinuju u skladu sa tabelom za izbor. Rad će uvek biti istovremen. Sve unutrašnje jedinice će raditi uz ista podešavanja.

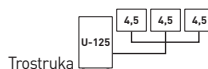
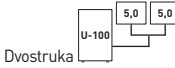
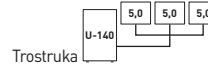
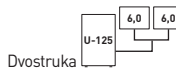
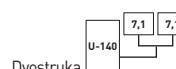
PACi NX Elite od 7,1 do 14,0 kW Kombinacije istovremenih radnih sistema · R32

Kapacitet	Unutrašnja jedinica	Spoljašnje jedinice			
		7,1 kW	10,0 kW	12,5 kW	14,0 kW
3,6 kW	S-36PY3E	Dvostruka 	Trostruka 	Dupla-dvostruka 	
	S-3650PF3E				
	S-3650PK3E				
	S-3650PT3E				
S-3650PU3E					
4,5 kW	S-3650PF3E			Trostruka 	
	S-3650PK3E				
	S-3650PT3E				
	S-3650PU3E				
5,0 kW	S-50PY3E	Dvostruka 			Trostruka 
	S-3650PF3E				
	S-3650PK3E				
	S-3650PT3E				
	S-3650PU3E				
6,0 kW	S-60PY3E			Dvostruka 	
	S-6071PF3E				
	S-6010PK3E				
	S-6071PT3E				
	S-6071PU3E				
7,1 kW	S-6071PF3E				Dvostruka 
	S-6010PK3E				
	S-6071PT3E				
	S-6071PU3E				

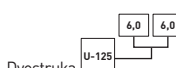
PACi NX Standard od 10,0 do 14,0 kW Kombinacije istovremenih radnih sistema · R32

Kapacitet	Unutrašnja jedinica	Spoljašnje jedinice		
		10,0 kW	12,5 kW	14,0 kW
5,0 kW	S-50PY3E	Dvostruka 		
	S-3650PF3E			
	S-3650PK3E			
	S-3650PT3E			
	S-3650PU3E			
6,0 kW	S-60PY3E		Dvostruka 	
	S-6071PF3E			
	S-6010PK3E			
	S-6071PT3E			
	S-6071PU3E			
7,1 kW	S-6071PF3E			Dvostruka 
	S-6010PK3E			
	S-6071PT3E			
	S-6071PU3E			

Big PACi Elite od 20,0 do 25,0 kW Kombinacije istovremenih radnih sistema · R32

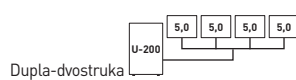
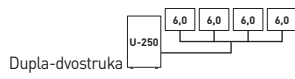
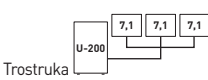
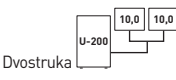
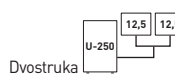
Kapacitet	Unutrašnja jedinica	Spoljašnje jedinice	
		20,0 kW	25,0 kW
5,0 kW	S-50PY3E	Dupla-dvostruka 	
	S-3650PF3E		
	S-3650PK3E		
	S-3650PT3E		
	S-3650PU3E		
6,0 kW	S-60PY3E		Dupla-dvostruka 
	S-6071PF3E		
	S-6010PK3E		
	S-6071PT3E		
	S-6071PU3E		
7,1 kW	S-6071PF3E	Trostruka 	
	S-6010PK3E		
	S-6071PT3E		
	S-6071PU3E		
10,0 kW	S-1014PF3E	Dvostruka 	
	S-6010PK3E		
	S-1014PT3E		
	S-1014PU3E		
12,5 kW	S-1014PF3E		Dvostruka 
	S-1014PT3E		
	S-1014PU3E		

Komercijalni dvostruki, trostruki i duplo-dvostruki sistemi - R32



PACi Elite spoljašnje jedinice - R32

			7,1 kW	10,0 kW	12,5 kW	14,0 kW	20,0 kW	25,0 kW
Jednofazne spoljašnje jedinice			U-71PZH3E5	U-100PZH3E5	U-125PZH3E5	U-140PZH3E5	—	—
Trofazne spoljašnje jedinice			U-71PZH3E8	U-100PZH3E8	U-125PZH3E8	U-140PZH3E8	U-200PZH2E8	U-250PZH2E8
Kapacitet hlađenja	Nominalni (min./maks.)	kW	6,8(2,2-9,0)	9,5(3,1-12,5)	12,1(3,2-14,0)	13,4(3,3-16,0)	20,0(5,7-22,4)	25,0(6,1-28,0)
Kapacitet grejanja	Nominalni (min./maks.)	kW	8,0(2,0-9,0)	11,2(3,1-14,0)	14,0(3,2-16,0)	16,0(3,3-18,0)	22,4(5,0-25,0)	28,0(5,5-31,5)
Napajanje	Jednofazno	V	220-230-240	220-230-240	220-230-240	220-230-240	—	—
	Trofazno	V	380-400-415	380-400-415	380-400-415	380-400-415	380-400-415	380-400-415
Unutrašnje/spoljašnje povezivanje		mm ²	2 x 1,5 ili 2,5	2 x 1,5 ili 2,5	2 x 1,5 ili 2,5	2 x 1,5 ili 2,5	—	—
Protok vazduha	Hlađenje/grejanje	m ³ /min	61,0/60,0	118,0/108,0	125,0/112,0	129,0/116,0	164/164	160/160
Zvučni pritisak	Hlađenje/grejanje (Hi)	dB(A)	48/50	52/52	53/53	54/54	59/61	59/63
Jačina zvuka	Hlađenje/grejanje (Hi)	dB(A)	65/67	69/69	70/70	71/71	77/79	78/82
Dimenzije	V x Š x D	mm	996x940x340	1416x940x340	1416x940x340	1416x940x340	1500x980x370	1500x980x370
Neto težina		kg	65	98	98	98	117	128
Prečnik cevi	Cev za tečnosti	Inč (mm)	3/8 (9,52)	3/8 (9,52)	3/8 (9,52)	3/8 (9,52)	3/8 (9,52)	1/2 (12,70)
	Cev za gas	Inč (mm)	5/8 (15,88)	5/8 (15,88)	5/8 (15,88)	5/8 (15,88)	1 (25,40)	1 (25,40)
Opseg dužine cevi	Min. - maks.	m	5-50	5-85	5-85	5-85	5-80	5-60
Razlika u podignutosti (unutra/spolja)	Maks.	m	15/30 ¹⁾	15/30 ¹⁾	15/30 ¹⁾	15/30 ¹⁾	30	30
Dužina cevi za dodatni gas		m	30	30	30	30	30	30
Količina dodatnog gasa		g/m	45	45	45	45	60	80
Rashladno sredstvo [R32] / CO ₂ Eq.		kg / T	1,95/1,32	3,05/2,06	3,05/2,06	3,05/2,06	4,20/2,835	5,20/3,51
Radni opseg	Hlađenje, Min. - Maks.	°C	-15-48	-20-+48 ²⁾	-20-+48 ²⁾	-20-+48 ²⁾	-15-+46	-15-+46
	Grejanje, Min. - Maks.	°C	-20-24	-20-24	-20-24	-20-24	-20-+24	-20-+24

1) Spoljašnja jedinica postavljena na nižem položaju / spoljašnja jedinica postavljena na višem položaju. 2) Za modele 100 - 140PZH3E5(8), moguće je raditi najniže na -20 °C u računarskim prostorijama u kojima je dužina cevi 30 m ili manja.



PACi NX Standard spoljašnje jedinice - R32

			10,0 kW	12,5 kW	14,0 kW
Jednofazne spoljašnje jedinice			U-100PZ3E5	U-125PZ3E5	U-140PZ3E5
Trofazne spoljašnje jedinice			U-100PZ3E8	U-125PZ3E8	U-140PZ3E8
Kapacitet hlađenja	Nominalni (min./maks.)	kW	10,0(3,0-11,5)	12,5(3,2-13,5)	14,0(3,3-15,0)
Kapacitet grejanja	Nominalni (min./maks.)	kW	10,0(3,0-14,0)	12,5(3,3-15,0)	14,0(3,4-16,0)
Napajanje	Jednofazno	V	220-230-240	220-230-240	220-230-240
	Trofazno	V	380-400-415	380-400-415	380-400-415
Unutrašnje/spoljašnje povezivanje		mm ²	2 x 1,5 ili 2,5	2 x 1,5 ili 2,5	2 x 1,5 ili 2,5
Protok vazduha	Hlađenje/grejanje	m ³ /min	73,0/73,0	82,0/80,0	84,0/82,0
Zvučni pritisak	Hlađenje/grejanje (Hi)	dB(A)	52/52	55/55	56/56
Jačina zvuka	Hlađenje/grejanje (Hi)	dB(A)	70/70	73/73	74/74
Dimenzije	V x Š x D	mm	996x980x370	996x980x370	996x980x370
Neto težina		kg	83	87	87
Prečnik cevi	Cev za tečnosti	Inč (mm)	3/8 (9,52)	3/8 (9,52)	3/8 (9,52)
	Cev za gas	Inč (mm)	5/8 (15,88)	5/8 (15,88)	5/8 (15,88)
Opseg dužine cevi	Min. - Maks.	m	5-50	5-50	5-50
Razlika u podignutosti (unutra/spolja) ¹⁾	Maks.	m	15/30	15/30	15/30
Dužina cevi za dodatni gas		m	30	30	30
Količina dodatnog gasa		g/m	45	45	45
Rashladno sredstvo [R32] / CO ₂ Eq.		kg / T	2,4/1,62	2,8/1,89	2,8/1,89
Radni opseg	Hlađenje, Min. - Maks.	°C	-10-+43	-10-+43	-10-+43
	Grejanje, Min. - Maks.	°C	-15-24	-15-24	-15-24

1) Spoljašnja jedinica postavljena na nižem položaju / spoljašnja jedinica postavljena na višem položaju.

Kompatibilne unutrašnje jedinice za više kombinacija

CONEX



Opcioni upravljač.
CONEX žičani daljinski
upravljač.
CZ-RTC6 - CZ-RTC6BL
- CZ-RTC6BLW



Opcioni upravljač.
Žičani daljinski
upravljač.
CZ-RTC5B



Opcioni Econavi
senzor.
CZ-CENSC1



KONTROLA PUTEM INTERNETA: Opciono.   

Zidna	Unutrašnja jedinica	Kapacitet hlađenja	Kapacitet grejanja	Dimenzije	Zvučni pritisak	Protok vazduha
		kW	kW	V x Š x D mm	Hi / Med / Lo dB(A)	Hi / Med / Lo m³/min
3,6 / 4,5 / 5,0 kW	S-3650PK3E	3,6 - 5,0	4,0 - 5,6	302 x 1120 x 236	35/31/27 ¹⁾	13,0/11,0/9,0 ¹⁾
6,0 / 7,1 kW	S-6010PK3E	6,1 - 10,0	7,0 - 8,0	302 x 1120 x 236	47/44/40 ¹⁾	20,0/17,5/14,5 ¹⁾

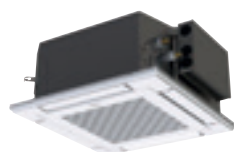

KONTROLA PUTEM INTERNETA: Opciono.   

4-smerna kasetna jedinica 60x60	Unutrašnja jedinica (panel CZ-KPY4)	Kapacitet hlađenja	Kapacitet grejanja	Dimenzije unutrašnje jedinice	Dimenzije panela	Zvučni pritisak	Protok vazduha
		kW	kW	V x Š x D mm	V x Š x D mm	Hi / Med / Lo dB(A)	Hi / Med / Lo m³/min
3,6 kW	S-36PY3E	3,60	3,60	243x575x575	30x625x625	34/30/25	9,5/7,0/6,0
5,0 kW	S-50PY3E	5,00	5,00	243x575x575	30x625x625	39/34/27	12,0/9,5/6,5
6,0 kW	S-60PY3E	6,00	6,00	243x575x575	30x625x625	43/37/31	14,0/10,5/8,0



KONTROLA PUTEM INTERNETA: Opciono.   

4-smerna kasetna jedinica 90x90	Unutrašnja jedinica (paneli CZ-KPU3W/ CZ-KPU3AW)	Kapacitet hlađenja	Kapacitet grejanja	Dimenzije unutrašnje jedinice	Dimenzije panela	Zvučni pritisak	Protok vazduha
		kW	kW	V x Š x D mm	V x Š x D mm	Hi / Med / Lo dB(A)	Hi / Med / Lo m³/min
3,6 / 4,5 / 5,0 kW	S-3650PU3E	3,6 - 5,0	4,0 - 5,6	256x840x840	33,5x950x950	30/28/27 ¹⁾	14,5/13,0/11,5 ¹⁾
6,0 / 7,1 kW	S-6071PU3E	6,0 - 7,1	7,0 - 8,0	256x840x840	33,5x950x950	36/31/28 ¹⁾	21,0/16,0/13,0 ¹⁾
10,0 / 12,5 / 14,0 kW	S-1014PU3E	10,0 - 14,0	11,2 - 16,0	319x840x840	33,5x950x950	45/38/32 ¹⁾	36,0/26,0/18,0 ¹⁾



KONTROLA PUTEM INTERNETA: Opciono.   

Plafonska jedinica	Unutrašnja jedinica	Kapacitet hlađenja	Kapacitet grejanja	Dimenzije	Zvučni pritisak	Protok vazduha
		kW	kW	V x Š x D mm	Hi / Med / Lo dB(A)	Hi / Med / Lo m³/min
3,6 / 4,5 / 5,0 kW	S-3650PT3E	3,5 - 5,0	4,0 - 5,6	235 x 960 x 690	36/32/28 ¹⁾	14,0/12,0/10,5 ¹⁾
6,0 / 7,1 kW	S-6071PT3E	6,0 - 6,8	7,0 - 8,0	235 x 1275 x 690	38/34/29 ¹⁾	20,0/17,0/14,5 ¹⁾
10,0 / 12,5 / 14,0 kW	S-1014PT3E	9,5 - 13,4	11,2 - 16,0	235 x 1590 x 690	42/37/34 ¹⁾	30,0/25,0/23,0 ¹⁾



KONTROLA PUTEM INTERNETA: Opciono.   

Adaptivna kanalska jedinica	Unutrašnja jedinica	Kapacitet hlađenja	Kapacitet grejanja	Dimenzije	Spoljašnji statički pritisak	Zvučni pritisak	Protok vazduha
		kW	kW	V x Š x D mm	Nominalni (min./maks.) Pa	Hi / Med / Lo dB(A)	Hi / Med / Lo m³/min
3,6 / 4,5 / 5,0 kW	S-3650PF3E	3,6 - 5,0	4,0 - 5,6	250x800x730	30(10 - 150)	30/27/22 ¹⁾	14,0/13,0/10,0 ¹⁾
6,0 / 7,1 kW	S-6071PF3E	5,7 - 6,8	7,0 - 7,5	250x1000x730	30(10 - 150)	30/26/23 ¹⁾	21,0/19,0/15,0 ¹⁾
10,0 / 12,5 / 14,0 kW	S-1014PF3E	9,5 - 13,4	10,8 - 13,5	250x1400x730	30(10 - 150)	33/29/25 ¹⁾	32,0/26,0/21,0 ¹⁾

1) 36/60/10 tipova vrednosti unutrašnjih jedinica.



PRO-HT REZERVOAR

PRO-HT rezervoar DHW

Visoka temperatura tople vode efikasno se proizvodi bez ijednog pojačivača.

Komercijalna rešenja PRO-HT rezervoara kompanije Panasonic mogu da se modifikuju tako da se prilagode za razne projekte, od vrhunskih stambenih objekata do teretana i hotela.

PRO-HT rezervoar		PAW-VP750LDHW-1	PAW-VP1000LDHW-1
COP topla voda za domaćinstvo (vazduh +7 °C, voda 10-55 °C) EN 16147 ¹⁾		4,10	3,86
COP topla voda za domaćinstvo (vazduh +15 °C, voda 10-55 °C) EN 16147 ²⁾		4,79	4,79
Klasa energetske efikasnosti (od A+ do F) ³⁾		A+	A+
Zapremina (neto)	L	726	933
Referentni ciklus potrošnje		2XL	2XL
Gubitak toplote u režimu mirovanja EN16147	W/h	77	80
Maksimalna temperatura vode	Toplotna pumpa °C	65	65
	Električni grejač °C	85	85
Dimenzije	V x Ø	mm	mm
Neto težina / sa vodom	kg	179 / 905	191 / 1124
Rezervoar od nerđajućeg čelika 316L		Da	Da
Priključci do mreže za dovod vode		RP 1½	RP 1½
Prosečna debljina izolacije	mm	100	100
Broj električnih grejača x snaga	W	1x6000	1x6000
Električna zaštita	A	16	16
Zaštita od vlage (PAW-VP-RTC5B-PAC)		IP24	IP24
Priključak izmenjivača toplote	Ulazni Inč (mm)	1/2(12,70)	1/2(12,70)
	Izlazni Inč (mm)	3/4 (19,05)	3/4 (19,05)
Spoljašnja jedinica		U-250PE2E8A	U-250PE2E8A
Nominalna električna snaga – u vezi sa nominalnom ostvarenom toplotom	W	6670	6670
Potrošnja energije prema izabranom ciklusu (vazduh +7 °C, voda 10-55 °C)	kWh	6,00	6,36
Potrošnja energije prema izabranom ciklusu (vazduh +15 °C, voda 10-55 °C)	kWh	5,12	5,12
Napajanje	Napon V	400	400
	Faza	Trofazno	Trofazno
	Frekvencija Hz	50	50
Maksimalna potrošnja energije	Bez grejača W	12900	12900
	Sa grejačem W	18900	18900
Dimenzije	V x Š x D	mm	mm
Neto težina	kg	138	138
Zvučni pritisak kod 1 m iz spoljašnje jedinice	dB(A)	57	57
Rashladno sredstvo (R410A) / CO ₂ Eq.	kg / T	6,4/13,363	6,4/13,363
Prečnik cevi	Cev za tečnosti Inč (mm)	1/2(12,70)	1/2(12,70)
	Cev za gas Inč (mm)	1 (25,40)	1 (25,40)
Opseg dužine cevi ⁴⁾	m	30	30
Razlika u podignutosti (unutra/spolja)	m	30 (spoljni prečnik iznad) 30 (spoljni prečnik ispod)	30 (spoljni prečnik iznad) 30 (spoljni prečnik ispod)
Dužina cevi za nominalni kapacitet	m	7,5	7,5
Dužina cevi za dodatni gas	m	> 7,5	> 7,5
Količina dodatnog gasa	g/m	Pogledajte priručnik	Pogledajte priručnik
Radni opseg - spoljašnja sredina	Grejanje, Min. - Maks. °C	-20 ~ +24	-20 ~ +24

1) Grejanje sanitarne vode do 55 °C uz temperaturu ulaznog vazduha na 7 °C, vlažnost na 89% i temperaturu ulazne vode na 10 °C. U skladu sa standardom EN16147. 2) Grejanje sanitarne vode do 55 °C uz temperaturu ulaznog vazduha na 15 °C, vlažnost na 74% i temperaturu ulazne vode na 10 °C. U skladu sa standardom EN16147. 3) Skala od A+ do F uskoro U SKLADU SA DELEGIRANOM UREDBOM KOMISIJE (EU) br. 812/2013. 4) Opseg dužine cevi je između unutrašnjosti i spoljašnjosti, ali ne uključuje dodatnu dužinu za spiralu.

Ovaj proizvod je projektovan u saglasnosti sa Evropskom uredbom za kvalitet vode 98/83/EZ koja je izmenjena i dopunjena uredbom 2015/1787/EU. Radni vek proizvoda nije garantovan u slučaju korišćenja podzemne vode, poput izvorske ili bunarske vode, korišćenja vode sa slavine kada su prisutni so ili druge nečistoće, niti u oblastima u kojima je voda kisela. Troškovi održavanja i garancije u vezi sa tim slučajevima predstavljaju odgovornost korisnika.

* Kada je povezano pod pritiskom, sigurnosni ventil je obavezan.

Dodatna oprema

PAW-VP-RTC5B-PAC Upravljač rezervoarom za sistem PACi

Tehnički fokus

- Zapremina vode 750 l i 1000 l
- Proizvodnja tople vode maksimalno do 65 °C bez pojačivača
- Spirala za zagrevanje 52 m (750 l) i 63 m (1000 l)
- Materijal rezervoara 3 mm
- Spoljašnje kućište od ABS-a





PRO-HT REZERVOAR

PRO-HT rezervoar za grejanje i hlađenje

Visoka temperatura tople vode efikasno se proizvodi bez ijednog pojačivača.

Komercijalna rešenja PRO-HT rezervoara kompanije Panasonic mogu da se kombinuju sa PACi tako da se prilagode za razne projekte, od vrhunskih stambenih objekata do malih kancelarija.

PRO-HT rezervoar			PAW-VP380L
Kapacitet hlađenja na 35 °C, izlaz za vodu 7 °C	kW		12,8
Kapacitet grejanja	kW		25
Kapacitet grejanja na +7 °C, temperature vode za grejanje na 45 °C	kW		23
COP na +7 °C uz temperaturu vode za grejanje na 45 °C	W/W		3,26
Klasa energetske efikasnosti grejanja na 35 °C (od A+++ do D)			A+++
$\eta_{s,h}$ (LOT1) ¹⁾	%		193
Dimenzije	V x Ø	mm	1820x690
Zapremina (neto)	L		380
Težina prilikom transporta	kg		99
Priključci do mreže za dovod vode			RP 1½
Protok vode koja se zagreva (ΔT=5 K, 35 °C)	m³/h		3,9
Izlaz za vodu	Hlađenje, Min. ~ Maks.	°C	5~15
	Grejanje, Min. ~ Maks.	°C	25~50
Prečnik cevi	Cev za tečnosti	Inč (mm)	1/2(12,70)
	Cev za gas	Inč (mm)	3/4(19,05)
Spoljašnja jedinica			U-200PZH2E8
Dimenzije	V x Š x D	mm	1500x980x370
Neto težina	kg		117
Zvučni pritisak kod 1 m iz spoljašnje jedinice	dB(A)		57
Rashladno sredstvo (R32) / CO ₂ Eq.	kg		4,20 / 3510
Prečnik cevi	Cev za tečnosti	Inč (mm)	3/8(9,52)
	Cev za gas	Inč (mm)	1(25,40) + adapter
Opseg dužine cevi ²⁾	m		30
Razlika u podignutosti (unutra/spolja)	m		30 (spoljni prečnik iznad) 30 (spoljni prečnik ispod)
Dužina cevi za nominalni kapacitet	m		7,5
Dužina cevi za dodatni gas	m		> 7,5
Količina dodatnog gasa	g/m		Pogledajte priručnik
Radni opseg - spoljašnja sredina	Hlađenje, Min. ~ Maks.	°C	-15~+46
	Grejanje, Min. ~ Maks.	°C	-20~+24

1) Energetska efikasnost sezonskog hlađenja/grejanja prostora u skladu sa UREDBOM KOMISIJE (EU) 811/2013. 2) Opseg dužine cevi je između unutrašnjosti i spoljašnosti, ali ne uključuje dodatnu dužinu za spiralu.

Ovaj proizvod je projektovan u saglasnosti sa Evropskom uredbom za kvalitet vode 98/83/EZ koja je izmenjena i dopunjena uredbom 2015/1787/EU. Radni vek proizvoda nije garantovan u slučaju korišćenja podzemne vode, poput izvorske ili bunarske vode, korišćenja vode sa slavine kada su prisutni so ili druge nečistoće, niti u oblastima u kojima je voda kisela. Troškovi održavanja i garancije u vezi sa tim slučajevima predstavljaju odgovornost korisnika.

Izračunavanje učinka u skladu sa Eurovent. Zvučni pritisak izmeren na 1 m iz spoljašnje jedinice i pri visini od 1,5 m.

* Prekidač za protok i filter za vodu ne spadaju u priloženu opremu.

Dodatna oprema	
PAW-VP-RTC5B-PAC	Upravljač rezervoarom za sistem PACi
PAW-IU29/39	Dodatni grejač

Tehnički fokus

- Zapremina vode 380 l
- Maksimalna proizvodnja tople vode od 45 °C
- Rezervoar i izmenjivač toplote izrađeni od nerđajućeg čelika
- Spirala za zagrevanje 52 m 316L
- Unutrašnji i spoljašnji tretman nagrizanja
- Izolacija od pene 70 mm
- Materijal rezervoara 2 mm, 316L
- Spoljašnje kućište od ABS-a



PACi sa izmenjivačem toplote vode

Panasonic uvodi izmenjivač toplote vode visoke efikasnosti za PACi seriju. Ovaj revolucionarni proizvod omogućava dodatne mogućnosti PACi rešenja dodavanjem hidronskih opcija.

**IZLAZNA
TEMPERATURA
VODE**

Hlađenje: 5 ~ 15 °C
Grejanje: 30 ~ 55 °C



1 Rešenje za uštedu energije

- A+++ klasa energetske efikasnosti (skala od A+++ do D)
- Isplativi projekti vode zahvaljujući nižim troškovima za PACi u poređenju sa VRF

2 Ušteda prostora i fleksibilno pozicioniranje

- 2 mogućnosti za ugradnju (zidno/podno)
- Kompaktan i lagan dizajn jedinice, samo 27 kg

3 Laka ugradnja, održavanje

- Brz proces montaže
- Komplet za prebacivanje protoka je uključen kao standardni
- Direktni pristup električnoj kutiji

Ušteda prostora i fleksibilno pozicioniranje

Kompaktna i lagana jedinica.

- Samo 205 mm dubine staje u ograničeni prostor
- Lagani dizajn sa samo 27 kg čini rukovanje i pozicioniranje jednostavnim
- Maksimalna ukupna dužina cevi za rashladno sredstvo: 90 m*

* 90 m za PAW-200W5APAC.

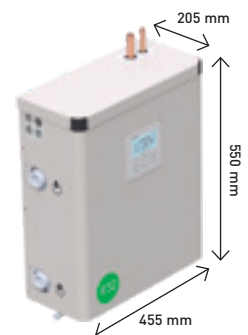

2 opcije za postavljanje.

- Na raspolaganju je zidno i podno postavljanje. Oslobodite podni prostor korišćenjem zidne instalacije
- Brz proces montaže sa laganim i kompaktnim dizajnom
Napravite otvore za fiksiranje > Postavite dva vijka > Postavite jedinicu > Kraj

Primer sistema.

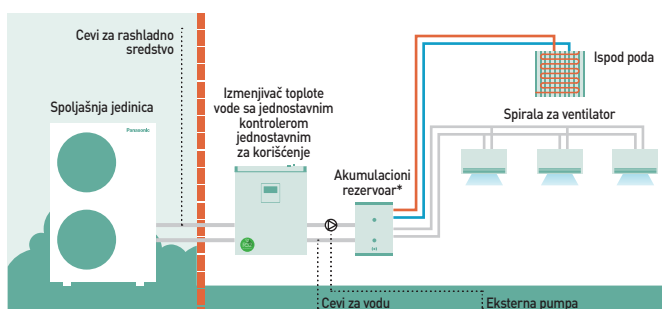

* Minimalna zapremina akumulacionog rezervoara: 10 l/kW. ** Dijagram služi samo kao ilustracija.

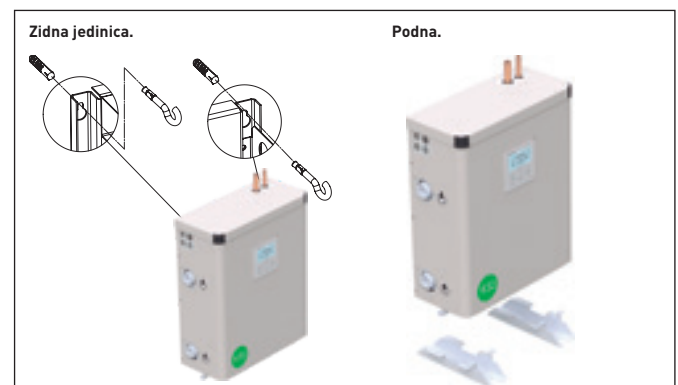



PACi sa izmenjivačem toplote vode za proizvodnju hladne i tople vode

Dostupna je konstantna temperatura protoka 55 °C.

Kratkoročni povratak ulaganja.

PACi izmenjivač toplote vode je idealan za male kancelarije i prodavnice. Investicioni troškovi se mogu amortizovati u veoma kratkom periodu. Ovo rešenje omogućava investitorima i operaterima da uštede novac.

		PAW-200W5APAC-1	PAW-250W5APAC-1
Kapacitet hlađenja ¹⁾	kW	20,00	25,00
EER ¹⁾	W/W	3,03	2,89
Kapacitet grejanja ²⁾	kW	23,00	28,00
COP ²⁾	W/W	2,98	2,95
$\eta_{s,h}$ (LOT1) ³⁾	%	178	178
Klasa energetske efikasnosti (Skala A+++ do D) ⁴⁾		A+++	A+++
Dimenzije	V x Š x D	550x455x205	550x455x205
Neto težina	kg	27	27
Priključak cevi za vodu	lnč	Muški navoj 1 ¼	Muški navoj 1 ¼
Protok vode za hlađenje (ΔT=5 K. 35 °C)	m³/h	3,45	4,30
Protok vode koja se zagreva (ΔT=5 K. 35 °C)	m³/h	4,15	4,85
Prekidač za protok		Obuhvaćeno	Obuhvaćeno
Filter za vodu		Obuhvaćeno	Obuhvaćeno
Spoljašnja jedinica		U-200PZH2E8	U-250PZH2E8
Zvučni pritisak	Hlađenje/grejanje (Hi)	dB(A)	59/61
Dimenzije	V x Š x D	mm	1500x980x370
Neto težina	kg	117	128
Prečnik cevi	Cev za tečnosti	lnč (mm)	3/8(9,52)
	Cev za gas	lnč (mm)	1(25,40)
Opseg dužine cevi	m	5-90	5-60
Razlika u podignutosti (unutra/spolja)	m	30	30
Dužina cevi za dodatni gas	m	30	30
Količina dodatnog gasa	g/m	60	80
Opseg temperature izlaza vode	Hlađenje, Min. - Maks.	°C	+5-+15
	Grejanje, Min. - Maks.	°C	+30-+55
Radni opseg	Hlađenje, Min. - Maks.	°C	-15-+46
	Grejanje, Min. - Maks.	°C	-20-+24

1) Podaci se odnose na odlaznu hladnu vodu temperature od 7 °C i ambijentalnu temperaturu vazduha od 35 °C u skladu sa standardom EN14511. 2) Podaci se odnose na odlaznu toplu vodu temperature od 45 °C i na ambijentalnu temperaturu vazduha od 7 °C u skladu sa standardom EN14511. 3) U skladu sa UREDBOM KOMISIJE (EU) br. 813/2013 za toplotne pumpe niske temperature. 4) U skladu sa UREDBOM KOMISIJE (EU) br. 811/2013 za toplotne pumpe niske temperature. Skala od A+++ do D.

Profesionalno rešenje

Izmenjivač toplote vode je kompatibilan sa R32 PACi. Mnogi proizvođači klima uređaja prodaju R32 sisteme i to postaje standardno rashladno sredstvo za klimatizacije split tipa zato što R32 ima puno niži potencijal globalnog zagrevanja od R410A, a može i da pruži veću efikasnost.



Komplet za povezivanje jedinice za upravljanje vazduhom

Kompleti za povezivanje jedinice za upravljanje vazduhom povezuju spoljašnje jedinice sa sistemima za upravljanje vazduhom. Kombinuje klimatizaciju i svež vazduh u samo jednom rešenju.

Primena: Hoteli, kancelarije, prostorije za server ili sve velike zgrade gde je potrebna kontrola vazduha, kao što su kontrola vlažnosti i svež vazduh.



1 Komplet za povezivanje jedinice za upravljanje vazduhom za PACi NX od 3,6 do 14,0 kW.

Ugrađena je CONEX Bluetooth® verzija (CZ-RTC6BL). Jednostavno postavljanje je moguće sa Bluetooth® konekcijom.

2 Komplet za povezivanje jedinice za upravljanje vazduhom za PACi NX od 3,6 do 25,0 kW ¹⁾

¹⁾ Kompatibilan sa modelima R32. Potrebno je posebno podešavanje.

3 vrste kompleta jedinice za upravljanje vazduhom: Napredni, srednji i osnovni

	Kôd modela	IP 65	Kontrola potražnje 0-10 V	Kompensacija menjanja spoljašnje temperature. Sprečavanje hladne promaje
PACi	PAW-280PAH3M-1	Da	Da	Ne
	PAW-280PAH2	Da	Da	Da
	PAW-280PAH2M	Da	Da	Ne
	PAW-280PAH2L	Da	Ne	Ne

* Sa CZ-CAPBC2.



Komplet za povezivanje jedinice za upravljanje vazduhom za PACi NX i PACi od 3,6 do 25,0 kW

Modeli	PAW-		3,6 kW	5,0 kW	6,0 kW	7,5 kW	10,0 kW	12,5 kW	14,0 kW	20,0 kW	25,0 kW
			280PAH3M-1	280PAH3M-1	280PAH3M-1	280PAH3M-1	280PAH3M-1	280PAH3M-1	280PAH3M-1	280PAH3M-1	280PAH3M-1
Kapacitet hlađenja		kW	3,6	5,0	6,0	7,1	10,0	12,5	14,0	19,5	23,2
Kapacitet grejanja		kW	4,0	5,6	7,0	8,0	11,2	14,0	16,0	22,4	28,0
Protok vazduha	Min./maks.	m ³ /h	540/870	630/990	780/1320	780/1320	900/2160	1140/2280	1200/2400	2160/4320	2280/5040
Dimenzije	V x Š x D	mm	500x400 x150	500x400 x150	500x400 x150	500x400 x150	500x400 x150	500x400 x150	500x400 x150	278x278 x180	278x278 x180
Neto težina		kg	11,5	11,5	11,5	11,5	11,5	11,5	11,5	4,25(3,98 osnovno)	4,25(3,98 osnovno)
Opseg dužine cevi	Standardno	m	3/15	3/20	3/40	3/40	5/50	5/50	5/50	—	—
	Elite	m	3/40	3/40	3/40	5/50	5/85	5/85	5/85	5/90	5/60
Razlika u podignutosti (unutra/spolja)	Maks.	m	30	30	30	30	30	30	30	30	30
Prečnik cevi	Cev za tečnosti	Inč (mm)	1/4 (6,35)	1/4 (6,35)	3/8 (9,52)	3/8 (9,52)	3/8 (9,52)	3/8 (9,52)	3/8 (9,52)	3/8 (9,52)	1/2 (12,70)
	Cev za gas	Inč (mm)	1/2 (12,70)	1/2 (12,70)	5/8 (15,88)	5/8 (15,88)	5/8 (15,88)	5/8 (15,88)	5/8 (15,88)	1 (25,40)	1 (25,40)
Ulazna temperatura kompleta jedinice za upravljanje vazduhom	Hlađenje, Min.-maks.	°C suvi termometar	18~32	18~32	18~32	18~32	18~32	18~32	18~32	18~32	18~32
	Hlađenje, Min.-maks.	°C vlažni termometar	14~25	14~25	14~25	14~25	14~25	14~25	14~25	—	—
	Grejanje, Min.-maks.	°C	16~30	16~30	16~30	16~30	16~30	16~30	16~30	16~30	16~30
Temperatura okoline spoljašnje jedinice (Standard)	Hlađenje, Min.-maks.	°C	-10~+43	-10~+43	-10~+43	-10~+43	-10~+43	-10~+43	-10~+43	-10~+43	-10~+43
	Grejanje, Min.-maks.	°C	-15~+24	-15~+24	-15~+24	-15~+24	-15~+24	-15~+24	-15~+24	-15~+24	-15~+24
Temperatura okoline spoljašnje jedinice (Elite)	Hlađenje, Min.-maks.	°C	-15~+46	-15~+46	-15~+46	-15~+46	-20~+48	-20~+48	-20~+48	-20~+48	-20~+48
	Grejanje, Min.-maks.	°C	-20~+24	-20~+24	-20~+24	-20~+24	-20~+24	-20~+24	-20~+24	-20~+24	-20~+24

Dodatna oprema i kontrola

Kompleti za odvod

Komplet za odvod koji odgovara spoljašnjim jedinicama od 5,0 do 7,1 kW.

CZ-50DRS1

Komplet za odvod koji odgovara spoljašnjim jedinicama od 10,0 do 25 kW.

CZ-140DRS1

Cevi ogranka, razdelnik



Cev ogranka.

CZ-P224BK2BM



Cev ogranka (od 22,4 kW do 68 kW).

CZ-P680BK2BM

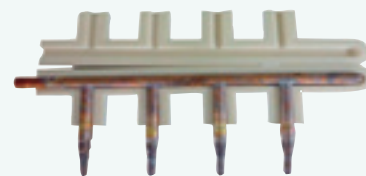

Razdelnik.

CZ-P3HPC2BM

Dodatna oprema za spoljašnju jedinicu

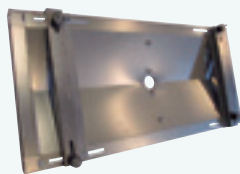

Posuda za vodu kondenzatora kompatibilna sa spoljnom platformom za podizanje.

PAW-WTRAY



Spoljašnja platforma za podizanje.
Dimenzije (V x Š x D): 400x900x400 mm

PAW-GRDSTD40



Prizemni osnovni nosač za spoljašnju jedinicu za apsorpciju buke i vibracija.

Dimenzije (V x Š x D): 600x95x130 mm
Bezbedno radno opterećenje: 500 kg

PAW-GRDBSE20

Paneli

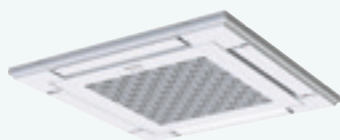

Panel za 4-smernu kasetnu jedinicu 60x60 - PY3.

CZ-KPY4



Standardni panel za 4-smernu 90x90 kasetu.

CZ-KPU3W



Econavi panel za 4-smernu 90x90 kasetu.

CZ-KPU3AW

Senzori



Econavi senzor za uštedu energije.

CZ-CENSC1



Daljinski senzor temperature.

CZ-CSRC3

Priklučci za vazduh

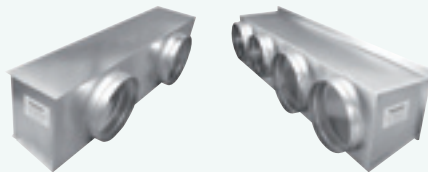

Izlazni priključak za vazduh za S-3650PF3E.

CZ-56DAF2

Izlazni priključak za vazduh za S-6071PF3E.

CZ-90DAF2

Izlazni priključak za vazduh za S-1014PF3E

CZ-160DAF2

Izlazni priključak za vazduh za S-200PE2E5.

CZ-TREMIESPW705

Izlazni priključak za vazduh za S-250PE2E5.

CZ-TREMIESPW706

VRF Smart Connectivity+



Daljinski upravljač Panasonic Net Con, RH, No PIR, R1/R2.

SER8150R0B1194

Daljinski upravljač Panasonic Net Con, RH, PIR, R1/R2.

SER8150R5B1194



Bežični Zigbee® Pro modul / Green Com kartica.

VCM8000V5094P



Modul za ekspanziju hotelske sobe, 14 unutrašnjih jedinica.

HRCEP14R

Kontroler hotelske sobe, 28 unutrašnjih jedinica.

HRCPBG28R

Kontroler hotelske sobe sa displejom, 42 unutrašnje jedinice.

HRCPDG42R



Bežični senzor za vrata/prozor.

SED-WDC-G-5045



Bežični zidni/plafonski senzor (pokreta).

SED-MTH-G-5045

CO₂ senzor.

SED-CO2-G-5045



Senzor za sobnu temperaturu i vlažnost.

SED-TRH-G-5045



Senzor curenja vode.

SED-WLS-G-5045

Dodatna oprema i kontrola



Okvir poklopca. Srebrne boje.

FAS-00

Okvir poklopca. Beli.

FAS-01

Okvir poklopca. Sjajna prozirno-bela.

FAS-03

Okvir poklopca. Svetlobraon drvo.

FAS-05

Okvir poklopca. Tamnobraon drvo.

FAS-06

Okvir poklopca. Tamnocrno drvo.

FAS-07

Okvir poklopca. Brušeni čelični završni premaz.

FAS-10

Kontroler i kontroleri na dodir za hotele sa suvim kontaktima

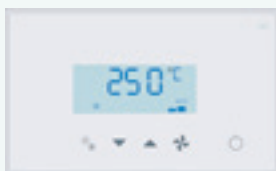

Modbus RS-485 kontroler za prostoriju osetljiv na dodir sa ulazom/izlazom, beli.

PAW-RE2C4-MOD-WH

Kontrola sa ekranom osetljivim na dodir sa 2 digitalna ulaza, beli.

PAW-RE2D4-WH

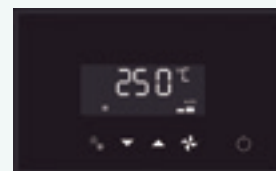

Modbus RS-485 kontroler za prostoriju osetljiv na dodir sa ulazom/izlazom, crni.

PAW-RE2C4-MOD-BK

Kontrola sa ekranom osetljivim na dodir sa 2 digitalna ulaza, crni.

PAW-RE2D4-BK

Hotelski senzori za suve kontakte



Zidni senzor pokreta 24 V.

PAW-WMS-DC

Zidni senzor pokreta 240 V AC.

PAW-WMS-AC



Plafonski senzor pokreta 24 V.

PAW-CMS-DC

Plafonski senzor pokreta 240 V AC.

PAW-CMS-AC



Napajanje 24 V.

PAW-24DC

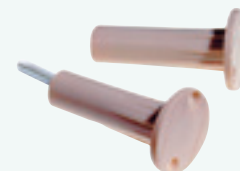

Kontakt za vrata ili prozor.

PAW-DWC

Centralizovane kontrole



Upravljač sistema za 64 unutrašnje jedinice sa nedeljnim tajmerom.

CZ-64ESMC3



Centralni kontroler za UKLJUČIVANJE/ ISKLJUČIVANJE, do 16 grupa, 64 unutrašnje jedinice.

CZ-ANC3



Inteligentni upravljač (ekran osetljiv na dodir / veb-server) za kontrolu do 256 unutrašnjih jedinica sa uključenom stopom distribucije opterećenja (LDR).

CZ-256ESMC3

Panasonic AC Smart Cloud



Panasonic AC Smart Cloud. Cloud kontrola putem interneta. Do 128 grupa. Kontroliše 128 uređaja.

CZ-CFUSCC1

Interfejsi dodatne opreme



Modbus RTU i TCP interfejs za 16 unutrašnjih jedinica.

PAW-AC2-MBS-16P

Modbus RTU i TCP interfejs za 64 unutrašnje jedinice.

PAW-AC2-MBS-64P

Modbus RTU i TCP interfejs za 128 unutrašnjih jedinica.

PAW-AC2-MBS-128P



KNX interfejs za 16 unutrašnjih jedinica.

PAW-AC2-KNX-16P

KNX interfejs za 64 unutrašnje jedinice.

PAW-AC2-KNX-64P



BACnet IP i MSTP interfejs za 16 unutrašnjih jedinica.

PAW-AC2-BAC-16P

BACnet IP i MSTP interfejs za 64 unutrašnje jedinice.

PAW-AC2-BAC-64P

BACnet IP i MSTP interfejs za 128 unutrašnjih jedinica.

PAW-AC2-BAC-128P



Komercijalni Wi-Fi adapter.

CZ-CAPWFC1



KNX interfejs.

PAW-RC2-KNX-1i



Modbus RTU interfejs.

PAW-RC2-MBS-1



Modbus RTU interfejs za kontrolu 4 unutrašnje jedinice / grupe.

PAW-RC2-MBS-4

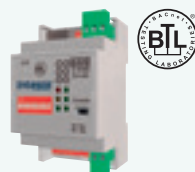

BACnet IP i MSTP.

PAW-RC2-BAC-1



Adapter RAC interfejsa za integraciju u P-Link i eksterni ulaz i izlaz alarma/statusa (za YKEA jedinice).

CZ-CAPRA1

Dodatna oprema i kontrola

Centralizovane kontrole. Veza pomoću opšte opreme



Adapter za kontrolu UKLJUČIVANJA/
ISKLJUČIVANJA za spoljašnje uređaje.

CZ-CAPC3



Mini serijski i paralelni uređaj koji kontroliše unutrašnje jedinice, maksimalno 1 grupa i 8 unutrašnjih jedinica.

CZ-CAPBC2



Komunikacioni adapter. Do 128 grupa. Kontroliše 128 uređaja.

CZ-CFUNC2

Pojedinačne kontrole



CONEX žičani daljinski upravljač (nije bežični).

CZ-RTC6



CONEX žičani daljinski upravljač sa tehnologijom Bluetooth®.

CZ-RTC6BL



CONEX žičani daljinski upravljač sa Wi-Fi i Bluetooth® tehnologijom.

CZ-RTC6BLW*



Moderni žičani daljinski upravljač sa funkcijom Econavi i datanavi.

CZ-RTC5B



Infracrveni daljinski upravljač i prijemnik za 4-smernu kasetu 90x90.

CZ-RWS3 + CZ-RWRU3W



Infracrveni daljinski upravljač i prijemnik za 4-smernu kasetu 60x60 PY3 sa panelom.

CZ-RWS3 + CZ-RWRY3



Infracrveni daljinski upravljač za zidnu i 4-smernu kasetu 60x60 sa panelom.

CZ-RWS3



Infracrveni daljinski upravljač i prijemnik za plafonsku jedinicu.

CZ-RWS3 + CZ-RWRT3



Infracrveni daljinski upravljač i prijemnik za sve unutrašnje jedinice.

CZ-RWS3 + CZ-RWRC3

PCB za dodatnu opremu



T10 interfejs PCB sa digitalnim i relejskim konekcijama.

PAW-T10



PCB za primenu u serverskoj prostoriji, kontrola 3 PACi jedinice, redundantnost, rezerva itd.

PAW-PACR3

Konektor do štampane ploče PACi NX unutrašnje jedinice za pružanje OPT funkcija.

PAW-OPT-NX

Kablovi dodatne opreme



Kabl za sve T10 funkcije.

CZ-T10



Kabl za upravljanje EC ventilatorom spoljašnje jedinice.

PAW-FDC



Kabl za sve opcione signale za nadzor.

PAW-OCT

Kabl za nametnuto isključivanje grejanja / detekciju curenja.

PAW-EXCT

Dodatna oprema za PRO-HT rezervoar

Upravljač rezervoarom za sistem PACi.

PAW-VP-RTC5B-PAC

Dodatni grejač.

PAW-IU29/39

* Kompatibilno samo sa PACi NX serijama.

Ušteda energije

 Rashladni gas R32 Naše toplotne pumpe koje sadrže rashladno sredstvo R32 pokazuju značajno smanjenje vrednosti potencijala globalnog zagrevanja [GWP].

 Bolja efikasnost i veća vrednost za primene kod srednjih temperatura. Klasa energetske efikasnosti do A+++ na skali od A+++ do D.

 Bolja efikasnost i veća vrednost za primene kod niskih temperatura. Klasa energetske efikasnosti do A+++ na skali od A+++ do D.

 Bolja efikasnost i veća vrednost za toplu vodu za domaćinstvo. Klasa energetske efikasnosti do A+ u razmeri od A+ do F.

 Aquarea poseduju ugrađenu pumpu za vodu A klase energetske efikasnosti. Visoka efikasnost u cirkulaciji vode kod grejne instalacije.

 Izuzetna efikasnost sezonskog hlađenja na osnovu nove uredbe ErP. Više SEER ocene označavaju veću efikasnost – uštede pri hlađenju tokom cele godine!

 Izuzetna efikasnost sezonskog grejanja na osnovu nove uredbe ErP. Više SCOP ocene označavaju veću efikasnost – uštede pri grejanju tokom cele godine!

 Econavi za domaćinstvo. Tehnologija Sunlight Sensor može da detektuje i smanji gubitak energije optimizacijom rada klima uređaja u skladu sa uslovima u prostoriji. Samo jednim dodiranjem dugmeta možete da uštedite energiju.

 Econavi za komercijalne prostore. Tehnologija Intelligent Human Activity Sensor i nova tehnologija Sunlight Sensor koja može da detektuje i smanji gubitak energije optimizacijom rada klima uređaja u skladu sa uslovima u prostoriji. Samo jednim dodiranjem dugmeta možete da uštedite energiju.

 Inverter Plus System klasifikacija ističe Panasonic sisteme sa najboljim učinkom.

 Inverter. Asortiman proizvoda sa inverterom pruža odličnu efikasnost i udobnost. Pruža precizniju kontrolu temperature, bez padova i prekomernih povećanja, i održava ambijentalnu temperaturu na konstantnom nivou uz nižu potrošnju energije i značajno smanjenje nivoa buke i vibracija.

 Panasonic R2 rotacioni kompresor. Projektovan tako da izdrži ekstremne uslove, pruža visoke performanse i efikasnost.

 Kompresor visoke efikasnosti. Kompresori koji rade u širem frekventnom opsegu postižu efikasniji rad tokom godine. Za Big PACi seriju.



SVI INVERTERSKI KOMPRESORI

Svi inverterški kompresori. Višestruki inverterški kompresori velikog kapaciteta (više od 14 HP). Dva nezavisno kontrolisana inverterška kompresora postižu visoku efikasnost. Redizajnirane komponente u telu pružaju unapredene performanse posebno u skladu sa klasifikovanim hlađenjem i EER performansama.



VISOK COP

Modeli visoke efikasnosti imaju veći COP od standardnih jedinica i standardnih kombinacija.



SA POGODNOU NA GAS

ECO G

ECO G tehnologija pruža najbolje po pitanju energetske efikasnosti. ECO G gas VRF je posebno osmišljen za zgrade u kojima je struja ograničena ili se moraju smanjiti emisije CO₂.



CO₂ R744

Prirodni CO₂ / R744. Rashladno sredstvo R744 obezbeđuje veću uštedu energije i manju CO₂ emisiju u odnosu na R404A. ODP (potencijal oštećenja ozonskog omotača) jednak nuli i GWP (potencijal globalnog zagrevanja) jednak 1 označavaju prirodnu supstancu.



VISOKI SEER

4,68

Visoka sezonska efikasnost u režimu hlađenja. Klasa SEER je usklađena sa UREDBOM KOMISIJE (EU) br. 2016/2281.



VISOKI SCOP

3,55

Visoka sezonska efikasnost u režimu grejanja. Klasa SCOP je usklađena sa UREDBOM KOMISIJE (EU) br. 813/2013.



ErP

ECOi-W serija usaglašena je sa propisom ErP. Klasa SEER je usklađena sa UREDBOM KOMISIJE (EU) br. 2016/2281. Klasa SCOP je usklađena sa UREDBOM KOMISIJE (EU) br. 813/2013.



Ekološka ventilacija sa EC motorom

Ekološka ventilacija sa EC motorom. Asortiman spirala za ventilator sa poboljšanom efikasnošću i opcionim EC motorom ventilatora.

Visoke performanse i kvalitet unutrašnjeg vazduha



5,33 COP

VISOK UČINAK

Aquarea High Performance za kuće sa niskom potrošnjom. Od 3 do 16 kW. Za kuću sa niskotemperaturnim radijatorima ili podnim grejanjem, naši proizvodi Aquarea HP predstavljaju dobro rešenje. *COP od 5,33 za J generaciju 3 kW.



-20°C KONSTANTNO GREJANJE T-CAP

Aquarea T-CAP za izuzetno niske temperature. Od 9 do 16 kW. Ako je najvažniji aspekt održavanje nominalnih kapaciteta grejanja čak i na niskim temperaturama od -7 °C ili -20 °C, izaberite Aquarea T-CAP.



65°C IZLAZNA VODA

VISOKA TEMPERATURA

Aquarea HT je idealan za naknadnu ugradnju. Od 9 do 12 kW. U slučaju kuće sa tradicionalnim visokotemperaturnim radijatorima, rešenje Aquarea HT je najprikladnije, može da radi kod izlaznih temperatura vode od 65 °C na spoljašnjim temperaturama koje padaju čak do -20 °C.



SANITARNA TOPLA VODA

Topla voda za domaćinstvo. Uz pomoć rešenja Aquarea možete da zagrejte toplu vodu za domaćinstvo po veoma niskoj ceni uz opcioni cilindar za toplu vodu.



MAGNETNI FILTER ZA VODU

Filter za vodu sa magnetom. Jednostavan pristup i tehnologija brzog spajanja za J generaciju. Filter za vodu samo za H generaciju.



65°C IZLAZNA VODA

TEMPERATURA PROTOCNE VODE

65 °C izlazna voda. Dostiže izlaznu temperaturu vode do 65 °C.



45°C IZLAZNA VODA

45 °C izlazna voda. Maksimalna izlazna temperatura vode do 45 °C.



SENZOR PROTOKA

Senzor protoka vode. Uključeno na generacijama J i H.



nanoeX

nanoe™ X. Tehnologija sa prednostima hidroksilnih radikala ima kapacitet da inhibira загаđivače, viruse i bakterije radi čistijeg i osveženog prostora.



PM2,5 FILTER

PM2,5 filter. Čestice (PM2,5) se mogu naći u vazduhu, uključujući prašinu, nečistoće, dim i kapi tečnosti. Ovaj filter može da uhvati PM2,5 čestice uključujući opasne загаđivače, kao i kućnu prašinu i polen.



FILTER ZA PRIKUPljanJE PRAŠINE

Filter za prikupljanje prašine. Ovaj filter prikuplja i zadržava čestice koje se nalaze u vazduhu i tako omogućavaju čistiji vazduh u prostoriji.



19 dB(A)

Super tihi. Super tiha tehnologija čini naše uređaje tišim od tišine u biblioteci (30 dB(A)).



SUPER TIHI

Super tihi. Izuzetno tihi rad je standardan (za veličine 20–40, 140–210).



KONTROLA VLAŽNOSTI BLAGO SUVO

Fina kontrola pomaže u sprečavanju brzog smanjenja vlažnosti u prostoriji dok se održava podešena temperatura. Održava vrednost relativne vlažnosti za do 10% veću nego prilikom hlađenja. Idealno za san sa uključenim klima uređajem.



KONTROLA VLAŽNOSTI SUŠNIJE

Umereno suvo. Opcija „Umereno suvo“ vam pruža udobnost putem naizmenične kontrole kompresora i ventilatora unutrašnje jedinice. Ostvaruje efikasno uklanjanje vlažnosti u skladu sa temperaturom prostorije.



AEROWINGS

Veća udobnost uz Aerowings. Direktni protok vazduha prema plafonu stvara efekat širenja hlađenja uz pomoć ugrađenog dvostrukog krilca.

STATIČKI PRITISAK
DO 7 mmAq

Statički pritisak do 7 mmAq. Skriven RAC niskog statičkog pritiska sa pritiskom koji se može birati do 7 mmAq.



FILTER JE UKLJUČEN

Filter je uključen. Skrivena jedinica sa uključenim filterom.



LETNJA KUĆA

Summer House. Ova inovativna funkcija održava kuću na 8/10 ili 8/15 °C da bi se izbeglo zamrzavanje cevi tokom zime. Ova funkcija je pogodna za letnjikovce ili vikendice.



BLUEFIN

Bluefin. Kompanija Panasonic je produžila radni vek za svoje kondenzatore sa originalnim slojem protiv korozije.



VELIKI VENTILATOR

Veliki ventilator pruža veću brzinu protoka vazduha i veoma tih rad pri niskim brzinama.



DC VENTILATOR

DC ventilator: Bezbedno i precizno.



AUTOMATSKI VENTILATOR

Automatski rad ventilatora. Praktična kontrola koju pruža mikroprocesor automatski podešava brzinu ventilatora na visoku, srednju ili nisku, što odgovara senzoru prostorije i održava udoban protok vazduha u celoj prostoriji.

SAMOSTALNA
DIJAGNOSTIKA

Funkcija samodijagnostike. Korišćenjem elektronskih ventila za kontrolisanje, skladište se upozorenja iz prošlosti. To pojednostavljuje dijagnostiku kvarova čime se smanjuje rad na servisiranju, a time i troškovi.

AUTO-FLAP
CONTROL

Praktična kontrola auto-krilaca. Kada se jedinica prvi put uključi, položaj krilaca se automatski podešava u skladu sa radnjom hlađenja ili grejanja.

AUTOMATSKO
RESTARTOVANJE

Automatsko restartovanje. Funkcija automatskog restartovanja kod nestanka energije. Čak i kada dođe do nestanka energije, prethodno programirane operacije mogu da se ponovo aktiviraju nakon aktiviranja napajanja.



AIR SWEEP

Air Sweep. Funkcija Air Sweep pomera krilca nagore i nadole u izlazu vazduha čime se vazduh usmerava pokretom „brisanja“ širom prostorije i pruža se udobnost u svim uglovima.

UGRAĐENA
ODVODNA PUMPA

Ugrađena odvodna pumpa. Maksimalna visina od 50 cm (ili 75 cm za U tip) od dna jedinice.

VRHUNSKO
PRILAGODAVANJE

Vrhunsko prilagodavanje. Nude se razne opcije pumpi, hidraulike i ambijenta, i još mnogo više. Vrhunsko prilagodavanje Vašim potrebama i životnoj sredini.

OGRAĐIVANJE
ODMRZAVANJA

Ciklus za ograničavanje odmrzavanja (140-210). Svaki par spirala može se pametno odmrznuti dok drugi par spirala radi u režimu grejanja. Ovaj naizmenični ciklus odmrzavanja obezbeđuje stabilnu toplu vodu čak i pri niskim ambijentalnim temperaturama.

-10 °C
REŽIM HLAĐENJA

Do -10 °C u režimu hlađenja. Klima uređaj radi u režimu hlađenja kada je spoljašnja temperatura -10 °C.

-15 °C
REŽIM GREJANJA

Do -15 °C u režimu grejanja. Klima uređaj radi u režimu toplotne pumpe kada je spoljašnja temperatura čak -15 °C.

-20 °C
RADNI OPSEG

Radni opseg -20 °C. PRO-HT rezervoari rade kada je spoljašnja temperatura čak -20 °C.

52 °C
REŽIM HLAĐENJA

Hlađenje sa spoljašnjom temperaturom do 52 °C. Sistem ECOi EX radi u režimu hlađenja sa podacima učinka dok je spoljašnja temperatura do 52 °C.

43 °C
AMBIJENTALNA
TEMPERATURA

Radni opseg do 43 °C. Sistem radi na temperaturama do 43 °C i tako omogućava montiranje na različitim lokacijama.

ANTIKOROZIVNA
OBLOGA

Obloga za zaštitu od korozije. Mogućnost izbora tipa krilca sa ili bez obloge za zaštitu od korozije. Obloga za zaštitu od korozije sprečava oštećenja izazvana solima radi dužeg veka trajanja.

PRIKLJUČAK ZA
POVRAT TOPLOTE

Priključak za povrat toplote. Priključak za povrat toplote je dostupan kao opcija za smanjenje operativnih troškova. Korišćenje emitovane toplote, koja se generiše prilikom rashlađivanja, kao izvora energije za grejanje.

R22
R410A
R32
R22/R410A
OBRNOVA

Zamena R410A/R22. Sistem zamene kompanije Panasonic omogućava ponovno iskorišćenje postojećih cevi za R410A ili R22 dobrog kvaliteta dok se postavljaju novi sistemi visoke efikasnosti sa R32.

R22
R410A
R22 OBRNOVA

Zamena R22. Sistem zamene kompanije Panasonic omogućava ponovno iskorišćenje postojećih cevi za R22 dobrog kvaliteta dok se postavljaju novi sistemi visoke efikasnosti sa R410A.

Visoka konektivnost

PRIKLJUČAK ZA
BOJLER

Renoviranje. Naše Aquarea toplotne pumpe mogu da se povežu sa postojećim ili novim bojlerom sa optimalnu udobnost čak i pri veoma niskim spoljašnjim temperaturama.



SOLARNI KOMPLET

Solarni komplet. Za još veću efikasnost, naše Aquarea toplotne pumpe mogu da se povežu sa fotovoltaičnim solarnim panelima korišćenjem opcionog kompleta.

NAPREDNA
KONTROLA

Napredna kontrola Daljinski upravljač sa ekranom sa pozadinskim osvetljenjem dijagonale od 3,5 inča. Meni sa 17 dostupnih jezika koji je jednostavan za korišćenje za instalatera i korisnika. Uključeno na generacijama J i H.

INTEGRACIJA
NA P-LINK

Integracija u domaćinstvu sa P-Link - CZ-CAPRA1 Može da poveže RAC opseg na P-Link. Potpuna kontrola je sada moguća.



OPCIONO WLAN

Kontrola putem interneta. Sistem naredne generacije koji pruža daljinski upravljač prilagođen za korisnike klima uređaja ili toplotnih pumpi koji se može koristiti sa bilo kog mesta, putem interneta, Android™ ili iOS uređaja, tableta ili računara.

BMS
POVEZIVOST

Povezivost. Priključak za komunikaciju može da se integriše u unutrašnju jedinicu i pruža jednostavno povezivanje i kontrolu vaših Panasonic toplotnih pumpi putem sistema za upravljanje domom ili zgradom.

PANASONIC
AC SMART CLOUD

Panasonic AC Smart Cloud. AC Smart Cloud kompanije Panasonic omogućava vam da imate potpunu kontrolu nad svim svojim instalacijama. Jednim klikom možete da primete nove informacije o statusu jedinica u realnom vremenu, čime se sprečavaju kvarovi i optimizuju troškovi.

5 GODINA
GARANCIJE ZA
KOMPRESOR

5 godina garancije za kompresor. Dajemo petogodišnju garanciju za kompresore spoljašnjih jedinica iz celog asortimana.



Toplotne pumpe H i J generacije u kombinaciji sa opcionim PCB CZ-NSP4 nose oznaku SG Ready (oznaka Spretno za Smart Grid), koju izdaje Bundesverband Warmepumpe (nemačka asocijacija za toplotne pumpe). Ova nalepnica pokazuje stvarni kapacitet Aquarea za povezivanje u pametnu kontrolu mreže. Broj MCS sertifikata: MCS HP0086*. Glavna odlika: Proverite sve naše sertifikovane toplotne pumpe na: www.heatpumpkeymark.com. Institut za pasivne kuće: Sertifikovani modeli se mogu proveriti na <https://database.passivehouse.com>.

* Nisu sertifikovani svi proizvodi. S obzirom na to da je proces sertifikacije u toku i da se lista sertifikovanih proizvoda neprestano menja, pogledajte najnovije podatke na zvaničnim veb-sajtovima.

Korisnička podrška kompanije Panasonic Heating & Cooling Solutions

Ako vaš krajnji korisnik traži dodatnu podršku direktno od kompanije Panasonic, priložite sledeće načine na koje može da stupi u kontakt sa nama:

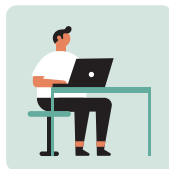

Koristite naš evropski veb-sajt **www.aircon.panasonic.eu** da biste stupili u kontakt sa nama. Kompanija Panasonic je uvela novu stranu za kontakt na veb-sajtu Panasonic Heating & Cooling Solutions za potencijalne ili postojeće klijente kompanije Panasonic.



Druga opcija je da stupite u kontakt sa veoma iskusnim timovima u pozivnim centrima kompanije Panasonic, koji su itekako kvalifikovani za pružanje podrške klijentima kompanije Panasonic na 13 različitih jezika širom Evrope.

Naši pozivni centri u Evropi za krajnje korisnike:

Država	Broj telefona	Radno vreme
Belgija	+32 2 320 55 38	Pon.–pet. 9–17 h
Danska	+45 89 87 45 00	Pon.–pet. 9–17 h
Finska	+35 8646041590	Pon.–pet. 9–17 h
Francuska	0800 805 215	Pon.–pet. 9–17 h
Nemačka	+49 611 71187211	Pon.–sub. 7–18 h
Mađarska	+36 1 700 89 65	Pon.–pet. 9–17 h
Irska	1800 939 977	Pon.–pet. 9–17 h
Italija	+39 2 6433235	Pon.–pet. 9–17 h
Luksemburg	+32 2 320 55 38	Pon.–pet. 9–17 h
Holandija	+31 73 6402 538	Pon.–sub. 7–18 h

Država	Broj telefona	Radno vreme
Norveška	+47 69 67 61 00	Pon.–pet. 9–17 h
Poljska	800 080 911	Pon.–pet. 9–17 h
Portugal	800 78 22 20	Pon.–pet. 9–17 h
Španija	+34 900 828 787	Pon.–pet. 9–17 h
Švedska	+46 85 221 81 00	Pon.–pet. 9–17 h
Švajcarska DE	+41 415615366	Pon.–pet. 9–17 h
Švajcarska FR	+41 435880049	Pon.–pet. 9–17 h
Švajcarska IT	+41 435880048	Pon.–pet. 9–17 h
Ujedinjeno Kraljevstvo	0808 208 2115	Pon.–pet. 9–17 h



www.aircon.panasonic.eu

heating & cooling solutions

Panasonic®

Da biste saznali kako Panasonic brine o vama,
prijavite se na: www.aircon.panasonic.eu

Panasonic Marketing Europe GmbH
Podružnica za jugoistočnu Europu
Brune Bušića 27, Novi Zagreb 10020, Hrvatska



Nemojte da dodajete ili zamenjujete sredstvo za hlađenje koje nije navedene vrste. Proizvođač nije odgovoran za štetu i ugrožavanje bezbednosti zbog upotrebe drugih rashladnih sredstava. Spoljašnje jedinice u ovom katalogu sadrže gasove zelene bašte sa fluorom čiji je GWP veći od 150.

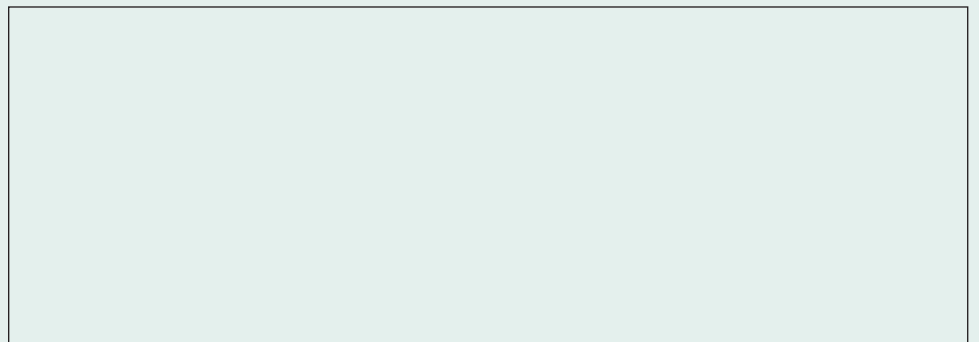

Usled aktuelnih inovacija u našim proizvodima, specifikacije u ovom katalogu su važeće izuzimajući štamparske greške i mogu da se neznatno menjaju od strane proizvođača bez prethodnog obaveštenja, a u cilju poboljšanja proizvoda. Potpuno ili delimično umnožavanje ovog kataloga zabranjeno je bez izričitog odobrenja kompanije Panasonic Marketing Europe GmbH. U ovom cenovniku su navedene preporučene NETO cene za krajnje korisnike. Cene su navedene bez PDV-a. Cenovnik važi od 01. 04. 2022. do 31. 03. 2022. godine ili do povlačenja. Panasonic zadržava pravo da izmeni cene bez prethodnog obaveštenja, kao i da promeni cene zbog promena u paritetu valuta.