

DAIKIN

PRIRUČNIK ZA UPOTREBU

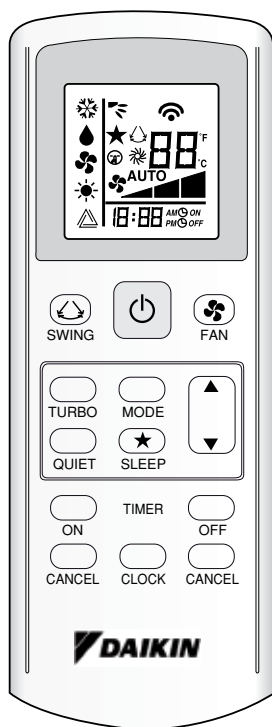

Priručnik za upotrebu
Bežični daljinski upravljač

Srpski

OM-GS02-1011(4)-DAIKIN
Broj R08019037090D

BRC52A61/62/63 daljinski upravljač

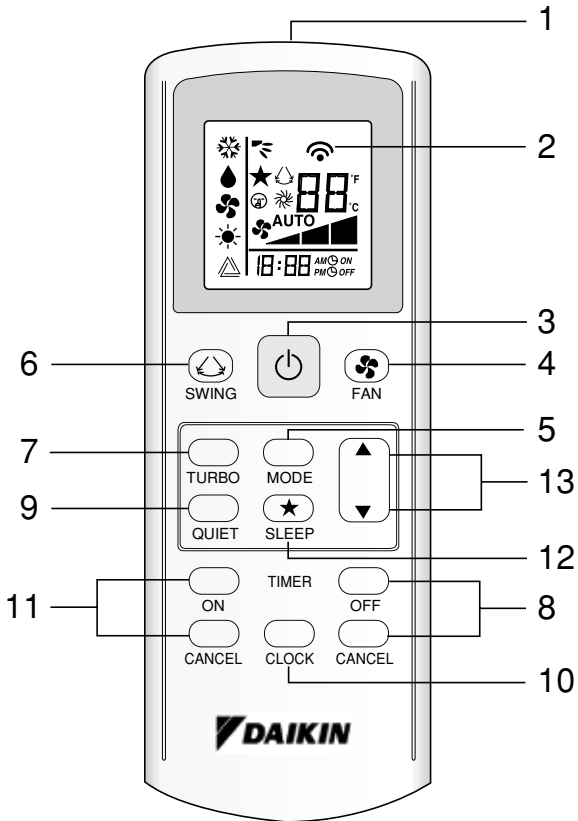

KAKO MONTIRATI NA ZID

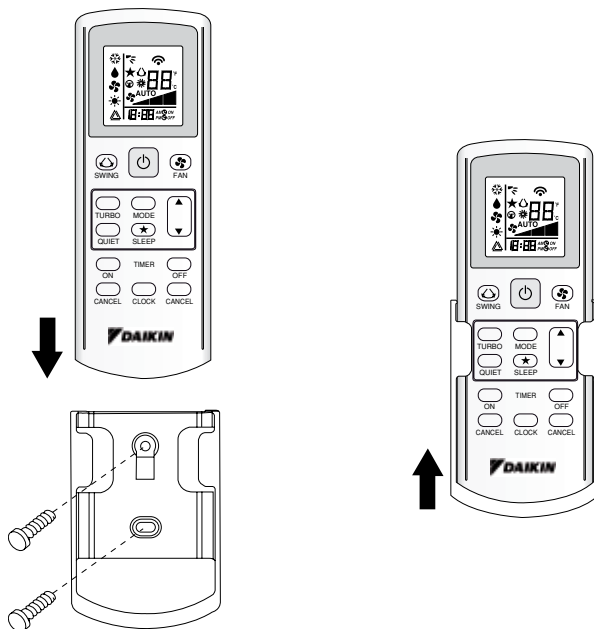

UBACITI BATERIJE (AAA.R03)

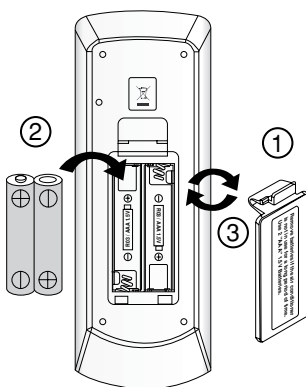

SPREČAVANJE GUBITKA DALJINSKOG UPRAVLJAČA POMOĆU LANČIĆA (OPCIJA)

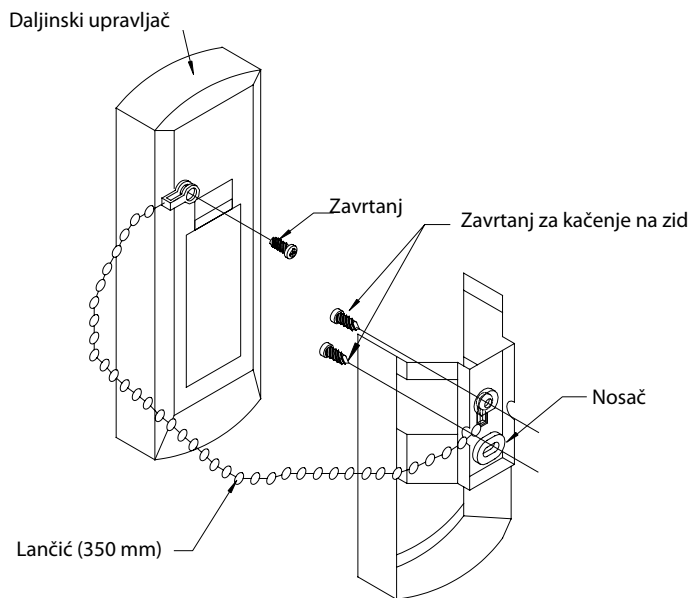

Instalacija

1. Postavite alku na kraju lančića u nivo otvora za zavrtnaj sa zadnje strane daljinskog upravljača i pričvrstite je stezanjem zavrtnja.
2. Prikačite nosač i lančić kao što je prethodno navedeno, na mesto sa koga signali sa daljinskog upravljača mogu da se primaju bez problema.
3. Provucite lančić kroz zadnju stranu nosača i postavite alku na kraju lančića u nivo gornjeg otvora na nosaču. Pričvrstite nosač na zid pomoću 2 zavrtnja.

Baterija

- 1) Tip: AAA.R03
- 2) Količina: 2 komada

Propisi u vezi sa bacanjem ove opreme [Samo za evropsku uniju (EU)]



Baterije isporučene sa daljinskim upravljačem su obeležene ovim simbolom.

To znači da baterije ne treba da se mešaju sa svakodnevnim kućnim smećem.

Ako je ispod ovog simbola odštampan i hemijski simbol, taj simbol znači da sadržina teških metala baterije prelazi preko određenog nivoa.













Mogući hemijski simboli su:

- Pb: olovo (>0,004%)

Baterije mogu da se rasklapaju samo u ustanovama specijalizovanim za njihovo obnavljanje.

Ako se oslobodite ovog proizvoda na pravilan način, uticaćete na smanjenje negativnog uticaja na ekologiju i na ljudsko zdravlje. Molimo vas da se obratite vašim lokalnim vlastima za dodatne informacije.

UPUTSTVO ZA UPOTREBU

- Izvor prenosa**
 - Izvor sa koga se prenosi signal.
 - Indikacija prenosa signala**
 - Svetlosni signal se pali/gasi da bi potvrdio da su najnoviji parametri preneseni uređaju.
 - Dugme za UKLJUČIVANJE/ISKLUČIVANJE**
 - Pritisnite jednom da biste uključili klima-uređaj.
 - Pritisnite ponovo da biste ga isključili.
 - Izbor brzine ventilatora.**
 - Stalni pritisak na dugme  će menjati brzinu ventilatora sledećim redom:
Niska → Srednja → Visoka → Auto
 - Prekinite sa pritiskom na dugme kad se željena brzina pojavi na ekranu.
 - Režim rada**
 - Pritisnite na dugme **REŽIM (MODE)** da biste odabrali vrstu radnog režima.
 - Za uređaje za hlađenje, na raspolaganju stoje sledeći režimi: **HLAĐENJE** (*), **ODVLAŽIVANJE** (♠) i **VENTILACIJA** (♣).
 - Za toplotne pumpe, na raspolaganju stoje sledeći režimi: **AUTO** (△), **HLAĐENJE** (*), **ODVLAŽIVANJE** (♠), **VENTILACIJA** (♣) i **GREJANJE** (☼).
 - AUTO** (△) režim ne stoji na raspolaganju za sisteme za rashladu vode, osim 4-cevnih sistema.
 - Automatsko njihanje vazduha**
 - Pritisnite na dugme **NJIHANJE (SWING)**  da biste aktivirali funkciju automatskog njihanja vazduha.
 - Da biste usmerili vazduh u jednom određenom pravcu, pritisnite na dugme **NJIHANJE (SWING)**  i sačekajte da otvor za ispuštanje vazduha dođe u željeni položaj pa pritisnite na isto dugme ponovo.
- Način izbora režima njihanja (u zavisnosti od modela)**
- Pritisnite na dugme **NJIHANJE (SWING)** () tokom 4 sekunde da biste ušli u meni za programiranje režima. Kada uđete u meni za programiranje režima, videćete samo jednu mogućnost - **REŽIM NJIHANJA (SWING MODE)** (.
 - Pritisnite na dugme za temperaturu ▲ i ▼ za izbor **REŽIMA NJIHANJA (SWING MODE)** () - rotacija od režima 1 do režima 3.
 - Postoje 3 **REŽIMA NJIHANJA (SWING MODE)**. To su:
  
- Swing mode 1 Swing mode 2 Swing mode 3
- REŽIM NJIHANJA (SWING MODE)** se neće aktivirati ako **NJIHANJE (SWING)** nije aktivirano.
- Njihanje (Swing) je obeleženo sledećom oznakom: 
- Ako se tokom 4 sekunde ne promeni režim, uređaj će funkcionisati u skladu sa odabranim **REŽIMOM NJIHANJA (SWING MODE)** (.
- Turbo funkcija (u zavisnosti od modela)**
 - Pritisnite na  za brzo hlađenje ili grejanje.
 - Brzina rada ventilatora se povećava na maksimalnu.
 - Pritisnite ponovo na ovo dugme da biste isključili ovu funkciju.
 - Stoji na raspolaganju isključivo u režimima **GREJANJA** i **HLAĐENJA**.
 - Svaka promena brzine ventilatora će isključiti ovu funkciju.

8. Podešavanje parametara programatora za ISKLJUČIVANJE

- Pritisak na dugme **PROGRAMATORA ZA ISKLJUČIVANJE (OFF TIMER)** će uključiti ovu funkciju.
- Unesite željeno vreme isključivanja kontinualnim pritiskom na dugme **PROGRAMATORA ZA ISKLJUČIVANJE (OFF TIMER)**.
- Pritisnite na dugme **PREKID (CANCEL)** da biste prekinuli programiranje ovog parametra.

9. Funkcija tihog rada (u zavisnosti od modela)

- Pritisnite na dugme  za tiši rad uređaja.
- Brzina rada ventilatora se smanjuje na minimalnu.
- Pritisnite ponovo na ovo dugme da bi isključili ovu funkciju.
- Stoji na raspolaganju isključivo u režimima GREJANJA i HLAĐENJA.
- Svaka promena brzine ventilatora će isključiti ovu funkciju.

10. Podešavanje parametara sata

- Da biste navili sat, pritisnite na dugme  i držite ga pritisnutim.

11. Podešavanje parametara programatora za UKLJUČIVANJE

- Pritisak na dugme **PROGRAMATORA ZA UKLJUČIVANJE (ON TIMER)** će uključiti ovu funkciju.
- Unesite željeno vreme uključivanja kontinualnim pritiskom na dugme **PROGRAMATORA ZA UKLJUČIVANJE (ON TIMER)**. Ako je programator podešen na 7.30, klima-uređaj će se uključiti tačno u 7.30.
- Pritisnite na dugme **PREKID (CANCEL)** da biste prekinuli podešavanje ovog parametra.



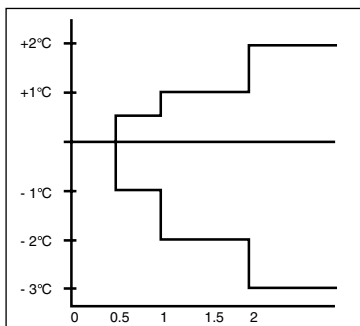

12. Programiranje noćnog tihog režima

- Pritisak na dugme  će uključiti noćni režim.
- To je opcija koja štedi električnu energiju. Kada uređaj funkcioniše u režimu hlađenja, željena temperatura se povećava za 0,5°C posle prvih pola sata, dodatnih 0,5°C posle drugih pola sata i za 1°C posle narednih 1 sat.
- Kada uređaj funkcioniše u režimu grejanja, željena temperatura se smanjuje za 1°C posle prvih pola sata, dodatnih 1°C posle drugih pola sata i za 1°C posle narednih 1 sat.



- Ova funkcija stoji na raspolaganju u režimima **HLAĐENJA, GREJANJA i AUTO**.

13. Podešavanje temperature

- Da biste programirali željenu sobnu temperaturu, pritisnite na dugme  ili  da biste povećali ili smanjili podešenu temperaturu.
- Opseg podešavanja temperature se kreće od 16°C do 30°C (Optionalno od 20°C do 30°C).
- Pritisnite na oba dugmeta  i  odjednom da biste prešli sa °C na °F.

DIJAGNOSTIKA GREŠKE (samo za invertere)

DIJAGNOSTIKA GREŠKE PUTEM DALJINSKOG UPRAVLJAČA

Delovi ekrana za prikaz temperature pokazuju odgovarajuće šifre greške.

1. Ako je dugme PROGRAMATOR ZA UKLJUČIVANJE - PREKID (ON TIMER CANCEL) ili dugme PROGRAMATOR ZA ISKLJUČIVANJE - PREKID (OFF TIMER CANCEL) pritisnuto tokom 5 sekundi, znak "00" se pali/gasi na delu ekrana za prikaz temperature.

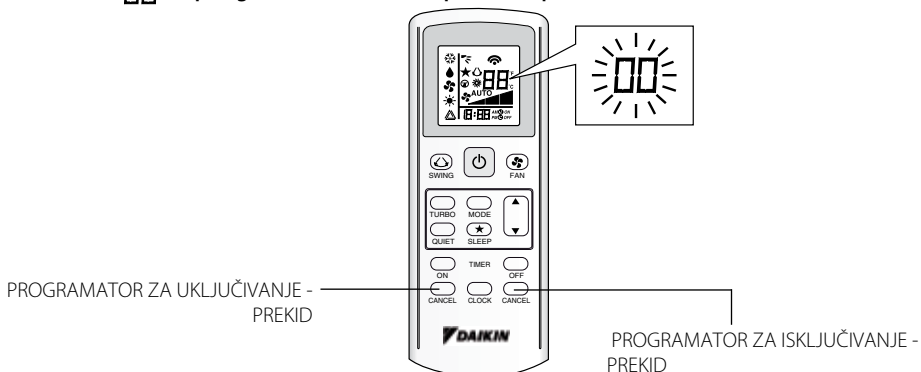

2. Pritisnite na dugme PROGRAMATOR ZA UKLJUČIVANJE - PREKID (ON TIMER CANCEL) ili PROGRAMATOR ZA ISKLJUČIVANJE - PREKID (OFF TIMER CANCEL) više puta sve dok se ne začuje kontinualni zvučni signal (bip).

- Šifra se menja kao što je dole prikazano i obaveštava nas dužim zvučnim signalom (bipom).

ŠIFRA GREŠKE	ZNAČENJE
00	NORMALNO
A1	KVAR NA PCB-U UNUTR. JEDINICE
A3	PUMPA ZA ODVOD SE NE PONAŠA NORMALNO
A5	ANTIFRIZ (PRI HLAĐENJU)/PREGREVANJE IZMENJIVAČA TOPLOTE (PRI GREJANJU)
A6	VENTILATOR MOTORA UNUTR. JEDINICE SE NE PONAŠA NORMALNO
AH	ELEKTRIČNI PREČISTAČ VAZDUHA SE NE PONAŠA NORMALNO
C4	TERMISTOR UNUTR. IZMENJIVAČA TOPLOTE (1) KRATAK/OTVOREN
C5	TERMISTOR UNUTR. IZMENJIVAČA TOPLOTE (2) KRATAK/OTVOREN
C7	PROMENA PRAVCA ISPUSTA VAZDUHA - GREŠKA
C9	UNUTRAŠNJI SOBNI TERMISTOR KRATAK/OTVOREN
E1	KVAR NA PCB-U SPOLJNE JEDINICE
E3	ZAŠTITA OD VISOKOG PRITISKA
E4	ZAŠTITA OD NISKOG PRITISKA
E5	BLOKIRANJE MOTORA KOMPRESORA/PREOPTEREĆENJE KOMPRESORA
E6	KVAR PRI POKRETANJU KOMPRESORA
E7	BLOKIRANJE MOTORA DC VENTILATORA SPOLJNE JEDINICE
E8	PREVISOKA STRUJA DC ULAZA
E9	EXV GREŠKA
EA	4-SMERNI VENTIL - GREŠKA
F3	PREGREVANJE IZLAZNE CEVI
F6	PREGREVANJE IZMENJIVAČA TOPLOTE
HO	GREŠKA KOMPRESORSKOG SISTEMA SENZORA
H3	GREŠKA PREKIDAČA VISOKOG PRITISKA
H6	GREŠKA POVRAJNIH INFORMACIJA SA KOMPRESORA
H7	PREOPTEREĆENJE MOTORA VENTILATORA/PREVISOKA STRUJA/SENZOR SE NENORMALNO PONAŠA
H8	GREŠKA SENZORA AC STRUJE

ŠIFRA GREŠKE	ZNAČENJE
H9	TERMISTOR SPOLJNOG VAZDUHA KRATAK/OTVOREN
J1	GREŠKA SENZORA PRITISKA
J3	TERMISTOR IZLAZNE CEVI KOMPRESORA KRATAK/OTVOREN/POGREŠNO POSTAVLJEN
J5	TERMISTOR USISNE CEVI KRATAK/OTVOREN
J6	TERMISTOR SPOLJNI. IZMENJIVAČA TOPLOTE KRATAK/OTVOREN
J7	TERMISTOR IZMENJIVAČA TOPLOTE POTHLAĐENJA KRATAK/OTVOREN
J8	TERMISTOR CEVI ZA TEČNOST KRATAK/OTVOREN
J9	TERMISTOR CEVI ZA GAS KRATAK/OTVOREN
L1	KVAR NA PCB-U INVERTERSKE SPOLJNE JEDINICE
L3	PREGREVANJE SPOLJNE UPRAVLJAČKE KUTIJE
L4	PREGREVANJE CIKLUSA ZAGREVANJA
L5	IPM GREŠKA/IGBT GREŠKA
L8	PREJAKA STRUJA INVERTERSKOG KOMPRESORA
L9	SPREČAVANJE PREJAKE STRUJE KOMPRESORA
LC	KOMUNIKACIJSKA GREŠKA (SPOLJNI KONTROLNI PCB I INVERTERSKI PCB)
P1	OTVORENA FAZA ILI NAPONSKIA NERAVNOTEŽA
P4	TERMISTOR CIKLUSA TOPLOTE KRATAK/OTVOREN
PJ	GREŠKA U PODEČAVANJU KAPACITETA
U0	NEDOVOLJAN GAS
U2	DC NAPON VAN OPSEGA
U4	KOMUNIKACIJSKA GREŠKA
U7	KOMUNIKACIJSKA GREŠKA (SPOLJNI KONTROLNI PCB I IPM PCB)
UA	INSTALACIONA GREŠKA
UF	INSTALACIONA NEUSKLAĐENOST CEVOVODA I OŽIČENJA/NEISPRAVNO OŽIČENJE/NEDOVOLJAN GAS
UH	ANTIFRIZ (OSTALE PROSTORIJE)

PRIMEDBA

1. Kratak zvučni signal (bip) i dva bipa koji slede ukazuju na neodgovarajuću šifru greške.
2. Da biste prekinuli prikaz grešaka, držite dugme PROGRAMATOR ZA UKLJUČIVANJE - PREKID (ON TIMER CANCEL) ili PROGRAMATOR ZA ISKLJUČIVANJE - PREKID (OFF TIMER CANCEL) pritisnuto tokom 5 sekundi. Prikaz šifre greške se takođe sam prekida ako dugme nije pritisnuto tokom 1 minuta.

- U slučaju da postoji bilo kakav konflikt pri tumačenju ovog priručnika ili njegovog prevoda na bilo koji jezik, engleska verzija je odlučujuća.
- Proizvođač zadržava pravo da promeni bilo koju specifikaciju ili dizajn ovde naveden u svakom trenutku, bez prethodne najave.

DAIKIN EUROPE N.V.

Zandvoordestraat 300, B-8400 Oostende,
Belgium

DAIKIN MCQUAY MIDDLE EAST FZE

P.O.Box 18674, Galleries 4, 11th Floor,
Downtown Jebel Ali, Dubai, UAE.

Uvoznik za Tursku

DAIKIN ISITMA ve SOĞUTMA SİSTEMLERİ SANCIC A.Ş.

Hürriyet Mahallesi Yakacık D-100 Kuzey Yanyol Caddesi
No:49/1-2 Kartal – İstanbul

DAIKIN INDUSTRIES, LTD.

Centrala:

Umeda Center Bldg., 2-4-12, Nakazaki-Nishi,
Kita-ku, Osaka, 530-8323 Japan

Tokio:

JR Shinagawa East Bldg., 2-18-1, Konan,
Minato-ku, Tokyo, 108-0075 Japan
<http://www.daikin.com/global/>